

VOST HALL

# Testblatt

FIA/CSI Homologation Nr. 5209  
Gruppe A: Tourisme de Serie

## FÉDÉRATION INTERNATIONALE DE L'AUTOMOBILE

Testblatt gemäß den Bestimmungen des Internationalen Automobil-Sportgesetz  
Anhang „J“

Hersteller Adam Opel Aktiengesellschaft  
 Baumuster / Typ Kadett-B-Coupé F (Rallye) Hubraum 1897 ccm  
(Rallye Kadett LS)  
 Baujahr / Modelljahr 1968 Beginn der Serien-Fertigung Oktober 1967  
 Serien-Nummern  
 Fahrgestell 92. . . . . Motor 19 S- . . . . .

Art des Karosserie-Aufbaues a) Coupé  
 Art des Karosserie-Aufbaues b) \_\_\_\_\_  
 Art des Karosserie-Aufbaues c) \_\_\_\_\_

**Grand-Tourisme** Herstellung des 500. Fahrzeuges erfolgte am \_\_\_\_\_ 19 \_\_\_\_\_  
**Tourenwagen** Herstellung des 1000. Fahrzeuges erfolgte am \_\_\_\_\_ 19 \_\_\_\_\_  
**Serien-Tourenwagen** Herstellung des 5000. Fahrzeuges erfolgte am 9. Februar 19 68

### ONS / FIA Eintragungen

Datum der Antragstellung  
Februar 19 68

Antrag geprüft  
\_\_\_\_\_



Fahrzeug von vorne rechts

Nachtrag Nr. \_\_\_\_\_ vom \_\_\_\_\_  
 Nachtrag Nr. \_\_\_\_\_ vom \_\_\_\_\_  
 Nachtrag Nr. \_\_\_\_\_ vom \_\_\_\_\_  
 Nachtrag Nr. \_\_\_\_\_ vom \_\_\_\_\_  
 Nachtrag Nr. \_\_\_\_\_ vom \_\_\_\_\_

FIA-Anerkennung \_\_\_\_\_

*Hubert Schmitt*  
 FIA/CSI HOMOLOGATION  
 17. FEBRUAR 1968

Einstufung gültig ab 1. März 1968

*Rinde 764*

1900  
Fotos 60 x 80 mm

Foto B



Foto C



Foto D



Foto E

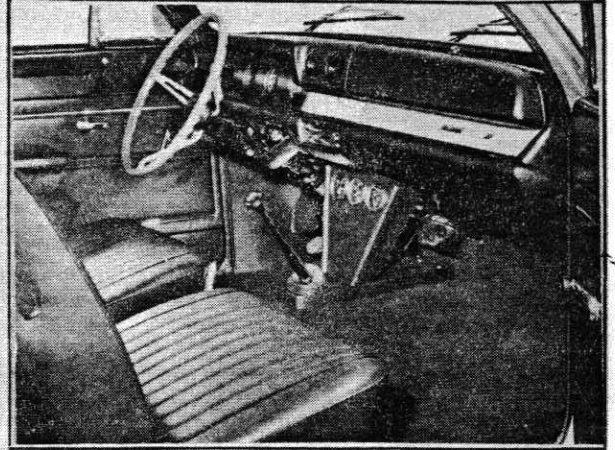

Foto F

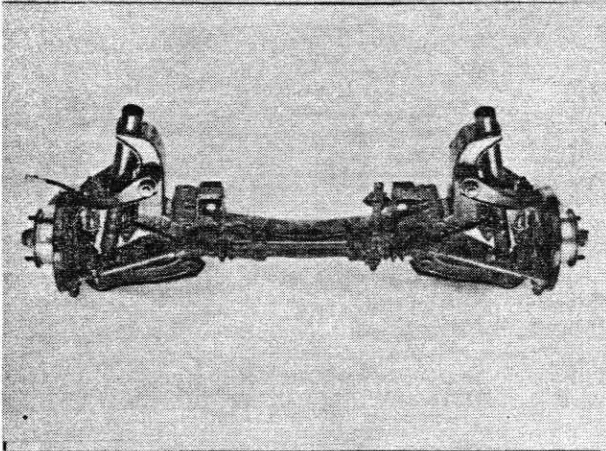

Foto G

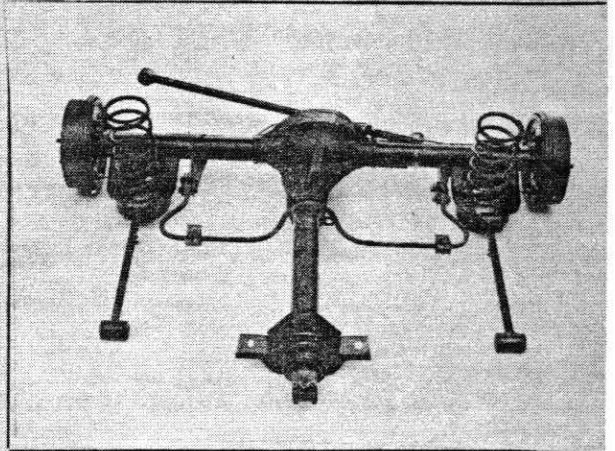

Foto H

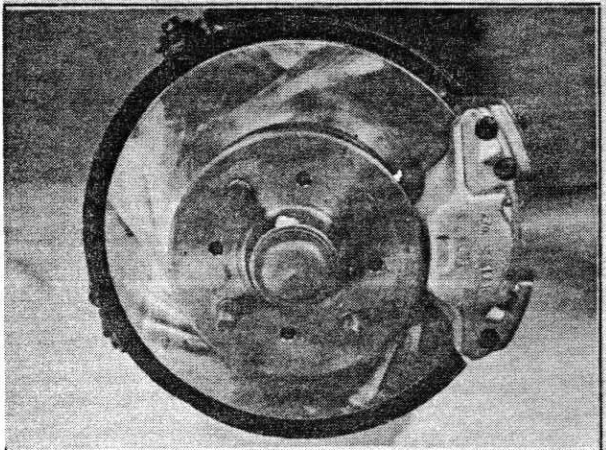

Foto I

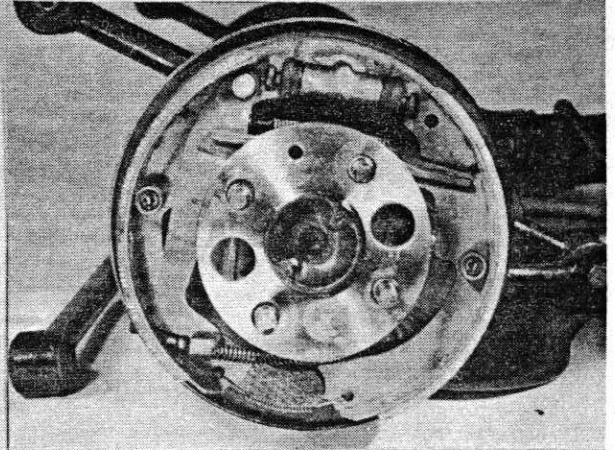

Fotos 60 x 80 mm

Foto J

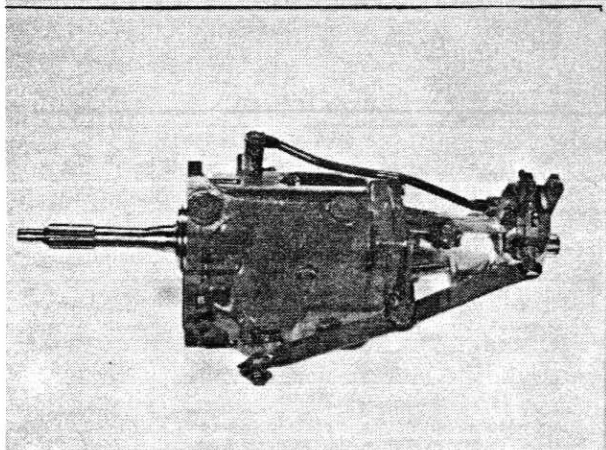
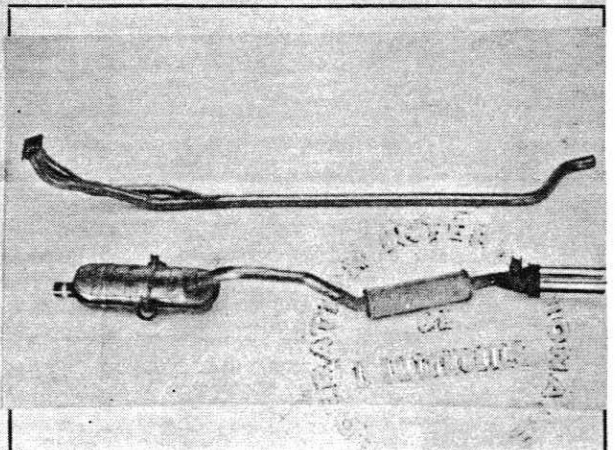

Foto K



Foto L

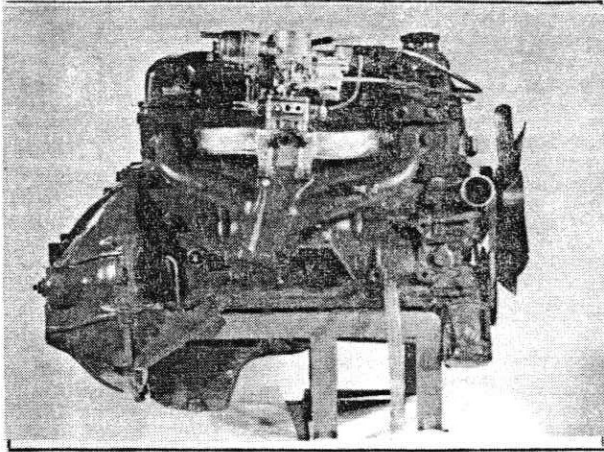

Foto M

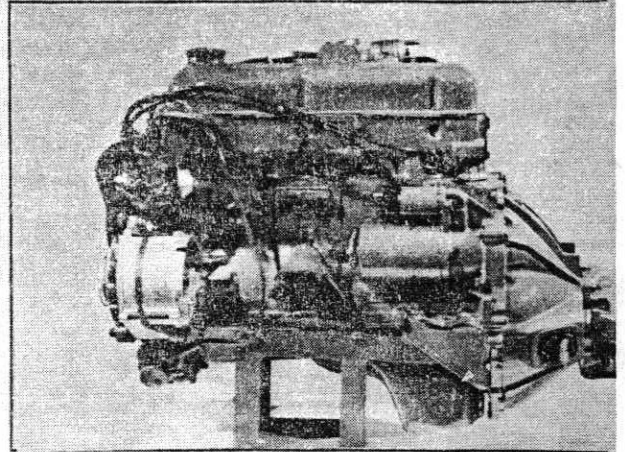

Foto N

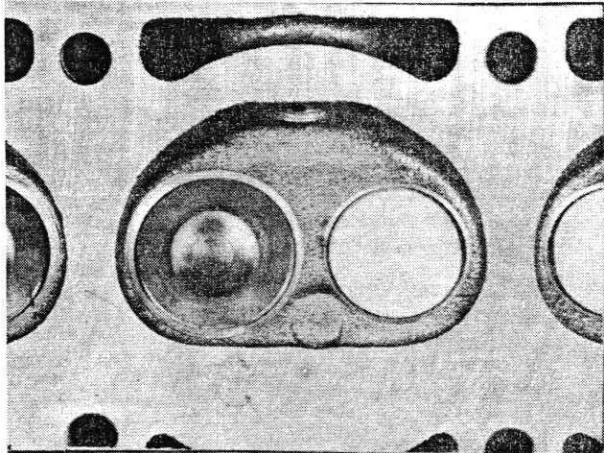

Foto O

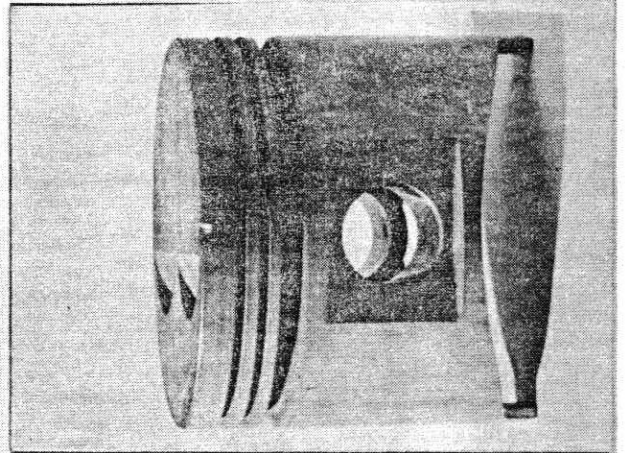

Foto P

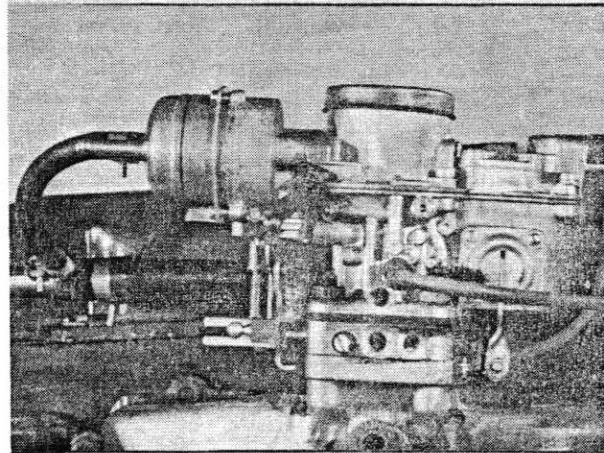

Foto Q

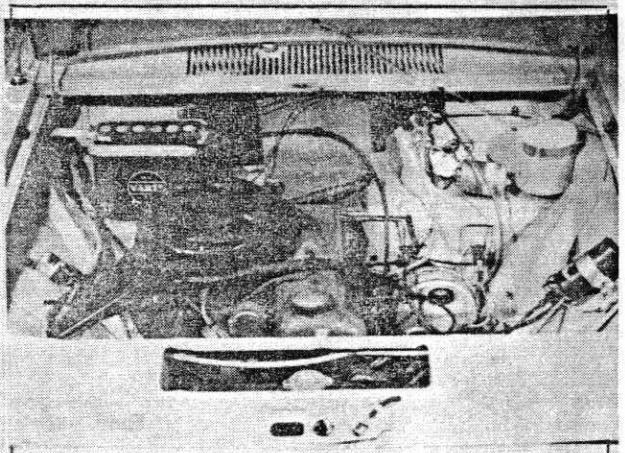

Zeichnungs-Maße!

Zeichnung des Ansaugrohres, Seitenansicht gegen Zylinderkopf, mit Ansaugöffnung, maßstäblich mit Angabe der Innen-Abmessungen und Serien-Toleranzen

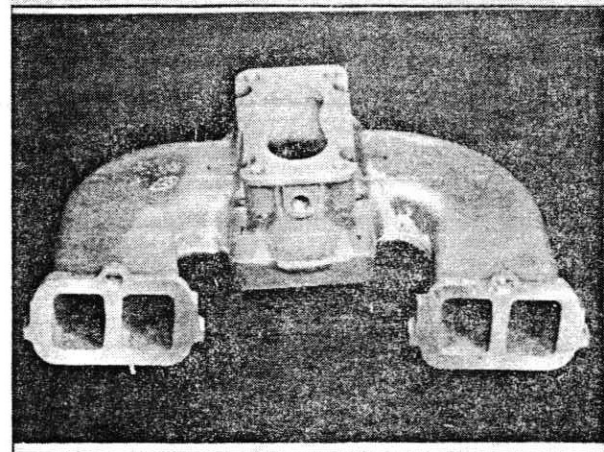
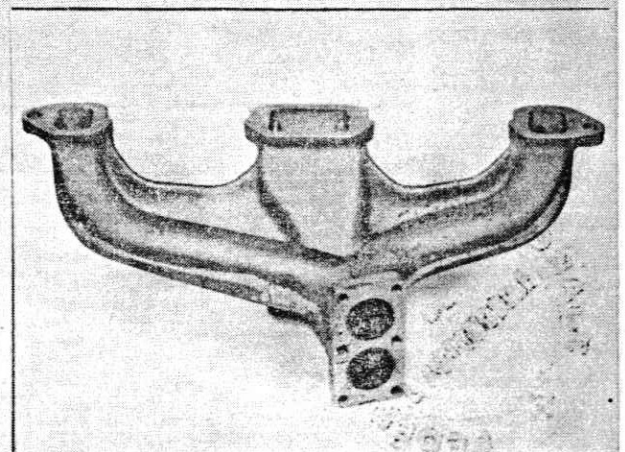
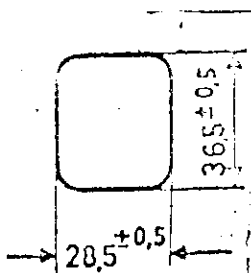

Zeichnung der Einlaßöffnungen des Zylinderkopfes, maßstäblich mit Angabe der Innen-Abmessungen und Serien-Toleranzen

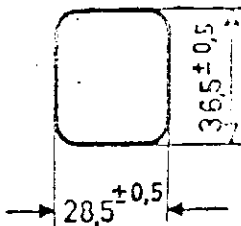

Zeichnung des Auspuffkrümmers, Auslaßöffnungen, Seitenansicht gegen Zylinderköpfe, maßstäblich mit Angabe der Innen-Abmessungen und Serien-Toleranzen

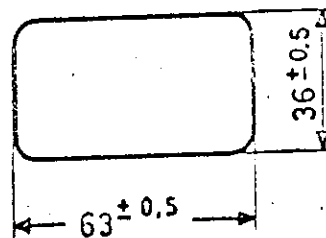
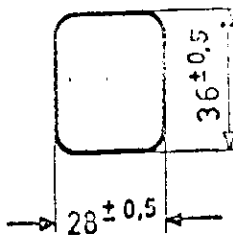

Zeichnung der Auslaßöffnungen des Zylinderkopfes, maßstäblich mit Angabe der Innen-Abmessungen und Serien-Toleranzen

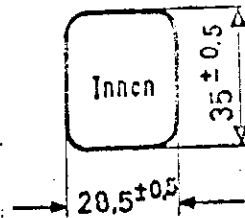
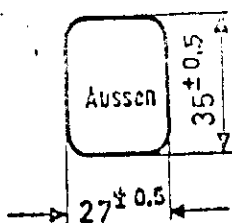

Nockenwelle

R = Nockenwelle-Mitte

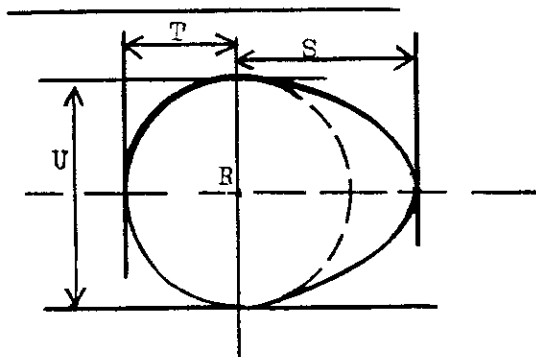

Einlaß-Nocke

S =	22,91 ± 0,1 mm	0.90	inches
T =	17,00 ± 0,1 mm	0.67	inches
U =	34,16 ± 0,2 mm	1.34	inches

Auslaß-Nocke

S =	22,84 ± 0,1 mm	0.89	inches
T =	17,00 ± 0,1 mm	0.67	inches
U =	34,13 ± 0,2 mm	1.34	inches

**Wichtig** Die halbfett gedruckten Angaben müssen in jedem Fall in 2 Maß-Einheiten angegeben werden von denen eine das metrische System sein muß. Siehe untenstehende Vergleichstabelle.

### Abmessungen und Fassungsvermögen

1. Radstand ..... 2416 ..... mm ..... 95.1 ..... inches  
 2. Spurweite, vorne ..... 1252 ..... mm ..... 49.3 ..... inches \*  
 3. Spurweite, hinten ..... 1276 ..... mm ..... 50.2 ..... inches \*

\*) Veränderungen der Spurweite bei Ausstattung mit anderen Felgen oder Rädern sind im Testblatt anzuführen. Genaue Angabe der Art der Spurweiten-Vermessung in Verbindung mit der hierbei bestehenden Bodenfreiheit erforderlich.

Diese Bodenfreiheit-Angabe gilt ausschließlich für die Vermessung der Spur und darf keinesfalls als Grundlage für die Zulassung des Fahrzeuges herangezogen werden.

4. Länge über alles ..... 418,2 ..... cm ..... 164.6 ..... inches  
 5. Breite über alles ..... 157,3 ..... cm ..... 61.9 ..... inches  
 6. Höhe über alles ..... 140,5 ..... cm ..... 55.3 ..... inches

7. **Fassungsvermögen des Kraftstoffbehälters** (einschl. Reserve)

..... 40 ..... Ltr. ..... 10.56 ..... Gallon US ..... 8.79 ..... Gallon Imp.

8. Anzahl der Sitzplätze ..... 5 .....

9. **Gewicht, Gesamt-Gewicht des Fahrzeuges** mit Serien-Ausstattung im fahrbereiten Zustand mit Wasser, Öl und bereiften Reserverad jedoch ohne Kraftstoff und ohne Werkzeuge.

..... 860 ..... kg ..... 1896 ..... lbs ..... 16.92 ..... cwt

Leergewicht nach DIN 70020 ..... kg ..... 590 ..... lbs ..... 1.92 .....

Achslast, vorne kg ..... 580 .....

Achslast, hinten kg ..... 700 .....

Standgeräusch ~~dB(A)~~ ..... 77 dB (A) .....

Fahrgeräusch ~~dB(A)~~ ..... 64 dB (A) .....

Die beiden Halogen-Weitstrahler gehören zur serienmäßigen Ausrüstung, Nebelleuchten sind auf Wunsch lieferbar.

### Vergleichstabelle

1 inch / Zoll	=	2,54 cm	1 foot / Fuß	=	30,4794 cm
1 square inch / Quadrat-Zoll	=	6,452 cm <sup>2</sup>	1 Cubik-inch / Kubik-Zoll	=	16,387 cm <sup>3</sup>
1 pound / Pfund	=	453,593 gr	1 hundred Weight (cwt)	=	50,802 kg
1 pint (pt)	=	0,568 Ltr.	1 quart US	=	0,9464 Ltr.
1 gallon US	=	3,785 Ltr.	1 gallon Imp.	=	4,546 Ltr.

### Fahrgestell und Karosserie (Fotos A, B und C)

20. Art des Aufbaues: ~~unabhängig~~ / selbsttragend
21. selbsttragend Bauart, Werkstoff Stahlblech  
unabhängig Bauart
22. Werkstoff des Fahrgestelles Stahlblech
23. Werkstoff der Karosserie Stahlblech
24. Anzahl der Türen 2 Werkstoff Stahlblech
25. Werkstoff der Motorhaube Stahlblech
26. Werkstoff der Kofferhaube Stahlblech
27. Werkstoff des Rückfensters Sicherheitsglas, a. Wunsch heizbar
28. Werkstoff der Windschutzscheibe Sicherheitsglas, a. Wunsch Verbundglas
29. Werkstoff der Fenster der vorderen Türen Sicherheitsglas
30. Werkstoff der Fenster der hinteren Türen
31. Art der Scheiben, Betätigung der Türfenster Fallfenster, betätigt durch Handkurbel
32. Werkstoff der hinteren Seitenscheiben Sicherheitsglas, ausstellbar
- 33.

### Zubehör und Ausstattung

38. Heizungsanlage: ja - ~~nein~~
39. Klimaanlage: ~~ja~~ - nein
40. Lüftungsanlage: ja - ~~nein~~
41. Vordersitz, Art der Ausstattung Einzelitze mit Schnellverstellung u. verstellb. Lehne
42. Gewicht, vordere Sitze bzw. Sitzbank ca. 15 kg 28.65 lbs  
mit Rahmen, Rücklehne und Gleitschienen, ausgebaut
43. Hintere Sitze, Art der Ausstattung Sitzbank
44. Werkstoff der Stoßstange, vorne Stahlblech Gewicht 4,65 kg 10.25 lbs
45. Werkstoff der Stoßstange, hinten Stahlblech Gewicht 4,23 kg 9.32 lbs
46. kg lbs

### Räder

50. Art der Räder bzw. Felgen Stahlscheibenräder mit Lochscheibe
51. Gewicht (pro Rad, ohne Bereifung) 5,25 kg 11.57 lbs
52. Art der Befestigung 4 Radbolzen, Gewinde M 12 x 1,5, Hutmuttern
53. Felgendimension 5 J x 13 inches
- 53a Felgendurchmesser 328 mm 13 inches
54. Felgenbreite 127 mm 5 inches
55. Reifendimensionen 155 SR 13 inches  
wahlw. 155 - 13

### Lenkung

50. Bauart gedämpfte Zahnstangenlenkung, Sicherheits-Gitterrohr-Lenksäule mit (Teleskopspindel und Abreibschlitten
61. Servo-Lenkung: ~~ja~~ - nein
62. Zahl der Lenkradumdrehungen von Anschlag zu Anschlag ca. 3
63. Bei Servo-Lenkung
- 64.

Fabrikat Opel Typ  Rallye Kadett LS 1900 FIA/CSI Homologation Nr. 5209

### Federung

70. Vorderrad-Aufhängung (Foto D), Bauart einzelan an trapezförmigen Doppelquerlenkern  
 71. Ausführung der Federung in den Federaugen elastisch befestigte 3-Blatt-Querfeder  
 72. Stabilisator (falls vorhanden) nein  
 73. Anzahl der Stoßdämpfer 1 pro Rad  
 74. Wirkungsweise Teleskop  
 78. Hinterrad-Aufhängung (Foto E), Bauart ungeteilte Achse m. Zentralgelenk am Interbau  
 79. Ausführung der Federung Schraubenfedern 2 Längs-, 1 Querlenker  
 80. Stabilisator (falls vorhanden) Drehstab  
 81. Anzahl der Stoßdämpfer 1 pro Rad  
 82. Wirkungsweise Teleskop  
 83. ....

### Bremsen (Fotos F und G)

90. Bauart der Bremsanlage stärker hydraulische Zweikreis-Vierradbremse mit Bremskraftver-  
 91. Servo-Bremse (falls vorhanden), Wirkungsweise Mastervac 51, Saugrohr-Unterdruck  
 92. Anzahl der Hauptbrems-Zylinder 1 Tandem-Hauptzylinder

	Trommelbremsen		Scheibenbremsen	
	VORN	HINTEN	VORN	HINTEN
93. Anzahl der Bremszylinder pro Rad	2	1		
94. Bremszylinder-Bohrung	45 mm 1.77 in.	15.27 mm 0.60 in.		
95. Bremstrommel-Durchmesser (innen)	mm in.	230 mm 9.06 in.		
96. Länge der Bremsbeläge	mm in.	226 mm 8.90 in.		
97. Breite der Bremsbeläge	mm in.	50 mm 1.97 in.		
98. Anzahl der Bremsbacken je Bremstrommel		2		
99. Wirksame Bremsfläche je Radbremse	mm <sup>2</sup> sq.in.	20.250 mm <sup>2</sup> 31.37 sq.in.		
100. Bremsscheiben-Durchmesser außen	230 mm 9.07 in.	mm in.		
101. Stärke der Bremsscheibe	11 mm 0.43 in.	mm in.		
102. Länge der Bremssegmente	52 mm 2.04 in.	mm in.		
103. Breite der Bremssegmente	44 mm 1.73 in.	mm in.		
104. Anzahl der Bremsbacken je Radbremse	2 Belagssegmente je Radbremse			
105. Wirksame Bremsfläche je Radbremse	5.250 mm <sup>2</sup> 2.13 sq.in.	mm <sup>2</sup> sq.in.		
106. ....				
107. ....				



**Motor**

130. Arbeitsverfahren 4-Takt, Ottomotor
131. Anzahl der Zylinder 4
132. Zylinder-Anordnung in Reihe
133. Zylinder-Bohrung 93 mm 3.66 in.
134. Kolbenhub 69,8 mm 2.75 in.
135. Hubraum pro Zylinder 474,25 cm<sup>3</sup> 28.94 cu. in.
136. Gesamthubraum 1897 cm<sup>3</sup> 115.8 cu. in.
137. Werkstoff des Zylinderblockes Zylinderguss
138. Werkstoff der Zylinder-Laufbuchsen keine
139. Werkstoff des Zylinderkopfes chromleg. Grauguss Anzahl 1
140. Anzahl der Einlaßöffnungen 1 pro Zylinder
141. Anzahl der Auslaßöffnungen 1 pro Zylinder
142. Verdichtungsverhältnis 9,0 : 1 + 0.35
143. Inhalt eines Verdichtungsraumes 52,7 + 2,5 cm<sup>3</sup> 3.21 cu. in.
144. Werkstoff des Kolbens Aluminium-Legierung
145. Anzahl der Kolbenringe 2 Verdichtungs-, 1 Ölabstreifring
146. Entfernung Kolbenbolzenmitte / Kolbenkrone 45 mm 1.77 inches
147. Kurbelwelle: ~~gegossen~~ / geschmiedet
148. Bauart der Kurbelwelle vergitetes Stahlschmiedestück
149. Anzahl der Kurbelwellen-Hauptlager 5
150. Werkstoff der Kurbelwellen-Lagerdeckel Gusseisen
151. Motorschmierung: Trockenkompf / Ölwanne
152. Schmiermittel-Umlaufmenge der Ölbehälter bzw. Ölwanne 3,3 Ltr. 5.8 pts 3.5 qu. US
153. Ölkühler:  nein
154. Art der Kühlung frostsichere Überdruck-Flüssigkeitskühlung
155. Fassungsvermögen Kühlwasserumlauf 5,7 Ltr. 10 pts 6 qu. US
156. Ventilator (falls vorhanden), Durchmesser 32 cm 12 inches
157. Anzahl der Lüfterflügel 5 (Kunststoffventilator)
- Pleuel-Lager**
158. Werkstoff-Pleuellager Durchmesser 52 mm 2.05 in. geteilte Dreistoff-Lager
159. Pleueldeckel, Art Durchmesser 62 mm 2.44 in. Schmiedestück
- Gewichte**
160. Schwungscheibe ca. 10,1 kg 22.2 lbs
161. Schwungscheibe mit Kupplung ca. 15,3 kg 33.73 lbs
162. Kurbelwelle ca. 16,7 kg 36.8 lbs
163. Pleuel ca. 0,620 kg 1.36 lbs
164. Kolben mit Kolben-Bolzen und Ringen ca. 0,777 kg 1.71 lbs
165. ....

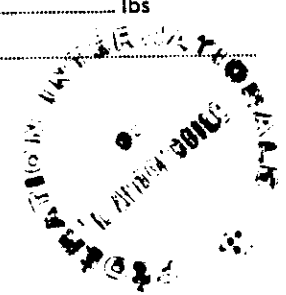

**Motor** (Viertaktverfahren)

170. Anzahl der Nockenwellen ..... 1 .....  
 171. Anordnung der Nockenwelle ..... links im Zylinderkopf .....  
 172. Art des Nockenwellenantriebes ..... endlose Zweifach-Rollenkette .....  
 173. Art der Ventilbetätigung ..... zusammengesetzte Nohlstößel, Kipphebel .....  
 174. ....

**EINLASS** (siehe Seite 4)

180. Werkstoff des Ansaugrohres / Krümmers ..... Aluminium-Guß-Legierung .....  
 181. Durchmesser (außen) des Einlaß-Ventiles (Teller) ..... 40 ..... mm ..... 1.57 ..... inches  
 182. Ventilhub-maximal bei Ventilspiel = 0 ..... 8,3 ..... mm ..... 0.32 ..... inches  
 183. Anzahl der Ventildfedern je Ventil ..... 1 .....  
 184. Art der Ventildfedern ..... Schraubensfedern .....  
 185. Anzahl der Einlaß-Ventile je Zylinder ..... 1 .....  
 186. Ventilspiel bei ~~kalt~~ Motor warm ..... 0,30 ..... mm ..... 0.012 ..... inches  
 187. Einlaß-Ventil öffnet vor o. T. ..... 34° .....  
 Ventilspiel wie angegeben bei kaltem Motor  
 188. Einlaß-Ventil schließt nach u. T. ..... 76° .....  
 Ventilspiel wie angegeben bei kaltem Motor  
 189. Luftfilter, Art ..... Dämpferfilter mit ölbenetzter Stahlwolle .....  
 190. ....

**AUSLASS** (siehe Seite 4)

195. Werkstoff des Auspuffkrümmers ..... Gußeisen .....  
 196. Durchmesser (außen) des Auslaß-Ventiles (Teller) ..... 34 ..... mm ..... 1.33 ..... inches  
 197. Ventilhub-maximal bei Ventilspiel = 0 ..... 8,2 ..... mm ..... 0.32 ..... inches  
 198. Anzahl der Ventildfedern je Ventil ..... 1 .....  
 199. Art der Ventildfedern ..... Schraubensfedern .....  
 200. Anzahl der Auslaß-Ventile je Zylinder ..... 1 .....  
 201. Ventilspiel bei ~~kalt~~ Motor warm ..... 0,30 ..... mm ..... 0.012 ..... inches  
 202. Auslaß-Ventil öffnet u. T. ..... 70° .....  
 Ventilspiel wie angegeben bei kaltem Motor  
 203. Auslaß-Ventil schließt nach o. T. ..... 28° .....  
 Ventilspiel wie angegeben bei kaltem Motor  
 204. ....



Fabrikat Opel Typ Rallye Kadett LS 1900 FIA / CSI Homologation Nr. 5209

### Vergaser (Foto N)

210. Anzahl der Vergaser 1  
211. Bauart Fallstromvergaser mit Beschleunigungspumpe  
212. Fabrikat Solex  
213. Typ / Modell 32 DIDTA - 4  
214. Anzahl der Gemisch-Auslaßöffnungen 2  
215. Durchmesser des Ansaugrohres (oder der Saugrohre) Vergaser-Seite Langloch 34 x 76 mm  
216. Nenn-Durchmesser des Lufttrichters primär 24. / sekundär 28 mm

### Einspritzung (falls vorhanden)

220. Fabrikat der Einspritzpumpe  
221. Anzahl der Kolben  
222. Typ der Einspritzpumpe  
223. Gesamtzahl der Einspritzdüsen  
224. Anordnung der Einspritzdüsen  
225. Durchmesser des Ansaugrohres mm inches  
226.

### Motor-Zubehör

230. Kraftstoffpumpe: Antrieb mechanisch / elektrisch durch Exzenter an der Verteilerwelle  
231. Anzahl 1  
232. Art der Zündung Batteriezündung  
233. Anzahl der Zündverteiler 1  
234. Anzahl der Zündspulen 1  
235. Anzahl der Zündkerzen je Zylinder 1  
236. Art der Lichtmaschine Drehstrom-Generator  
237. Art des Lichtmaschinen-Antriebes von Kurbelwelle über Keilriemen  
238. Spannung 12 Volt Nennspannung  
239. Anzahl der Batterien 1  
240. Anordnung der Batterie unter der Haube, rechts auf der Stirnwandstufe  
241. Spannung 12 Volt  
242.

### Motorleistungen und Fahrzeug-Geschwindigkeit (laut Hersteller-Katalogangaben)

250. Leistung des Motors 90 PS / DIN / SAE 5 100 U/min  
251. Drehzahl maximal U/min Leistung  
252. Größtes Drehmoment 14,9 mkg bei 2500-3100 U/min  
253. Höchstgeschwindigkeit des Fahrzeuges 164 km/h 102 mph  
254.

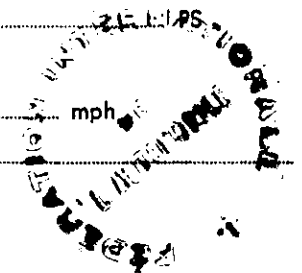

Fabrikat Opel Typ Rallye Kadett LS 1900 FIA / CSI Homologation Nr. 5209

### Kraftübertragung

#### Kupplung

260. Bauart der Kupplung Einscheiben-Trockenkupplung
261. Anzahl der Kupplungs-Scheiben 1
262. Durchmesser der Kupplungs-Scheibe 204 mm 8.03 inches
263. Durchmesser der Kupplungsbeläge, innen 131 mm 5.15 inches  
 Durchmesser der Kupplungsbeläge, außen 204 mm 8.03 inches
264. Art der Kupplungs-Betätigung mechanisch mit Bowdenzug
265. ....

#### Wechselgetriebe (Foto H)

270. Art der Schaltung mechanisch  
 Fabrikat des Getriebes Opel Modell/Typ schrägverzahnertes, voll- und sperrsynchr. Vorgelege-Getriebe
271. Anzahl der Gänge (vorwärts) 4
272. Anzahl der synchronisierten V-Gänge 4
273. Anordnung des Schalthebels auf Konsole in Wagenmitte
274. Automatisches Getriebe, Fabrikat ..... Typ .....
275. Anzahl der Gänge (vorwärts) .....
276. Anordnung des Schalthebels .....

277	Schaltgetriebe		Automatischer Getriebe		Zusätzliche Getriebe-Übersetzung/Automatisch			
	Übersetzungs-verhältnis	Anzahl der Zähne	Übersetzungs-verhältnis	Anzahl der Zähne	Übersetzungs-verhältnis	Anzahl der Zähne	Übersetzungs-verhältnis	Anzahl der Zähne
1	3,428	$\frac{23}{16} \cdot \frac{31}{13}$						
2	2,156	$\frac{23}{16} \cdot \frac{24}{16}$						
3	1,366	$\frac{23}{16} \cdot \frac{19}{20}$						
4	1,000							
5								
6								
RIECK- WÄRTS	3,317	$\frac{23}{16} \cdot \frac{18}{13} \cdot \frac{30}{18}$						

278. Schongang-Getriebe ..... Typ .....
279. Anzahl der Vorwärtsgänge mit Schongang-Getriebe .....
280. Übersetzungs-Verhältnis des Schongang-Getriebes .....
281. ....

#### Antriebsachse

290. Bauart der Antriebsachse Deichselachse mit Zentralgelenk am Unterbau
291. Art des Ausgleichsgetriebes Kegelrad-Ausgleichsgetriebe mit Hypoid-Verzahnung
292. Art der Ausgleichsperre (falls vorhanden) .....
293. Übersetzungs-Verhältnis des Ausgleichsgetriebes 3,67 Anzahl der Zähne 9 : 33
294. Übersetzung wahlweise serienmäßige lieferbar 3,89  
 Übersetzung-Verhältnis 9 : 35

Vom Hersteller lieferbare Sonderausrüstungen gegenüber der im vorliegenden Testblatt festgelegten Ausführungen:  
Außer mit der im vorliegenden Testblatt angegebenen Nockenwelle (Seite 4) kann der 1,9 Liter S-Motor auch mit einer anderen Nockenwelle ausgestattet sein:

### Nockenwelle

R = Nockenwelle-Mitte

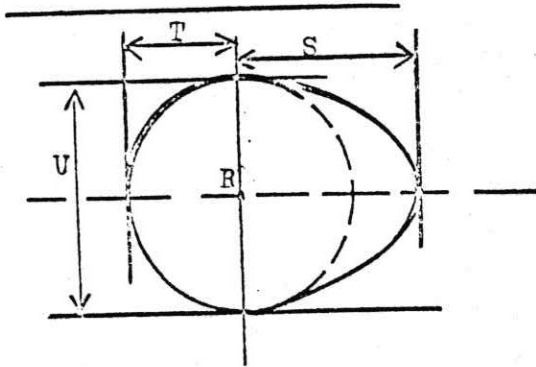

#### Einlaß-Nocke

S =	23,55	mm	0,92	inches
T =	17,00	mm	0,67	inches
U =	34,24	mm	1,35	inches

#### Auslaß-Nocke

S =	23,55	mm	0,92	inches
T =	17,00	mm	0,67	inches
U =	34,24	mm	1,35	inches

Für diese Nockenwelle ändern sich folgende Angaben:

#### Einlaß

182a. Ventilhub max. bei Ventilspiel =	0	9,2	mm	0,36	inches
187a. Einlaßventil öffnet vor OT	44°				
188a. Einlaßventil schließt n.UT	86°				

#### Auslaß

197a. Ventilhub max. bei Ventilspiel =	0	9,2	mm	0,36	inches
202a. Auslaßventil öffnet vor UT	84°				
203a. Auslaßventil schließt n.OT	46°				

Auf Wunsch lieferbare serienmäßige Sonderausstattung:

41a. Vordersitz:	Recaro <del>Schalensitz</del> - Sportsitz
42a. Gewicht	ca. 14 kg 30.86 lbs

Die beiden Halogen-Weitstrahler gehören zur serienmäßigen Ausrüstung, Nebelleuchten sind auf Wunsch lieferbar.

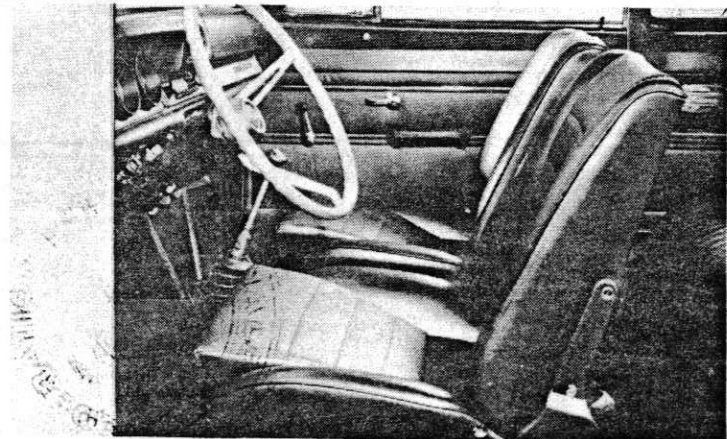

## Fédération Internationale de l'Automobile

Nachtrag zum Testblatt-Ergänzung zur Gruppe 2  
gemäß den Bestimmungen des Anhang „J“ zum Internationalen Automobil-Sportgesetz

Hersteller ..... Adam Opel Aktiengesellschaft .....  
Für Baumuster/Typ ..... Kadett - B - Coupé F ' Rallye' ..... 1897 ccm (Rallye Kadett 1900)

Vom Hersteller lieferbare Ausrüstungen, welche nur für Tourenwagen (1000) Gruppe 2 zulässig sind.

zu 292: Für den Rallye Kadett 1900 ist ein Ausgleichsgetriebe mit begrenztem Schlupf lieferbar.

zu 294. Das Fahrzeug kann auf Wunsch mit der Hinterachsübersetzung  
4,22 Anzahl der Zähne 9 : 38 geliefert werden.

### Nur vom ACN auszufüllen

Geprüft gemäß den Unterlagen des Herstellerwerkes .....

### ONS/FIA-Eintragungen

Ergänzungs-Nachtrag von FIA anerkannt .....

gültig ab 1/3/1968 ..... Liste 1968/4 .....

NACHTRAGSSEITEN: 1 FIA-Stempel

Unterschrift

*Hubert Schreyer*  
FIA/CSI-HOMOLOGATION Nr. 5209  
NACHTRAG Nr. 1/1V  
1968



## Fédération Internationale de l'Automobile

Nachtrag zum Testblatt-Ergänzung zur Gruppe 2  
gemäß den Bestimmungen des Anhang „J“ zum Internationalen Automobil-Sportgesetz

Hersteller Adam Opel Aktiengesellschaft  
Für Baumuster/Typ Kadett-B-Coupé "F" Rallye (Rallye Kadett LS 1900)

Vom Hersteller lieferbare Ausrüstungen, welche nur für Tourenwagen (1000) Gruppe 2 zulässig sind.

- zu 7. größerer Kraftstofftank, Inhalt ca. 65 - 70 Liter (17...18 USga)
- zu 41. Vordersitz : Schalensitz
- zu 42. Gewicht : ca. 10,5 kg
- zu 50. Art der Räder : Leichtmetallräder Stahlscheibenräder
- zu 51. Gewicht : ca. 4,5 kg ca. 5,5 kg
- zu 53. Felgendimensionen : 5 1/2 J x 13
- zu 53 a. Felgenbreite : 330 mm 13 inches
- zu 54. Felgendurchmesser : 140 mm 5,5 inches

Bei Verwendung dieser Felgenreöße ändert sich die unter 2. und 3. angegebene Spurweite um + 20 mm. Eine Karosserieänderung ist mit der Verwendung dieser Felgen nicht verbunden.

zu 292. Ausgleichssperre : ZF-Lok-o-matic, Sperrdifferential mit begrenztem Schlupf (Teil-Nr. 404 103)

~~Unterschutz + Steinschlagschutz für Motorraum - keine strömungsgünstige  
Verkleidung Teil-Nr. 4 749 904  
Stahlblech, Abmessungen ca. 620 x 650 x 3 mm~~

Nur vom ACN auszufüllen

Geprüft gemäß den Unterlagen des Herstellerwerkes OP - VA/S-TW 28.8.68

### ONS/FIA-Eintragungen

Ergänzungs-Nachtrag von FIA anerkannt

gültig ab 1/11/68 Liste 62/10

NACHTRAGSSEITEN: 4

FIA-Stempel

Unterschrift



Rallye Kadett LS

Fabrikat Opel Typ 1900 FIA/CSI Homologations-Nachtrag Nr. 5209

Fotos 60x80 mm  
der umstehend beschriebenen Testblatt-Ergänzungen

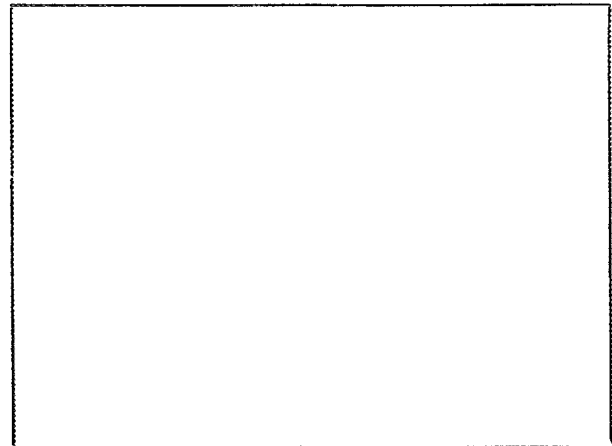
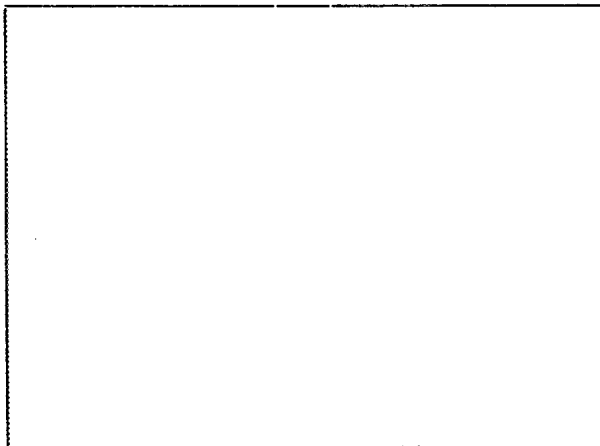
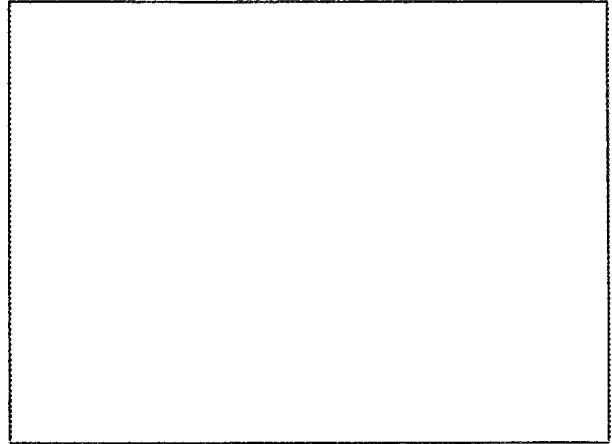
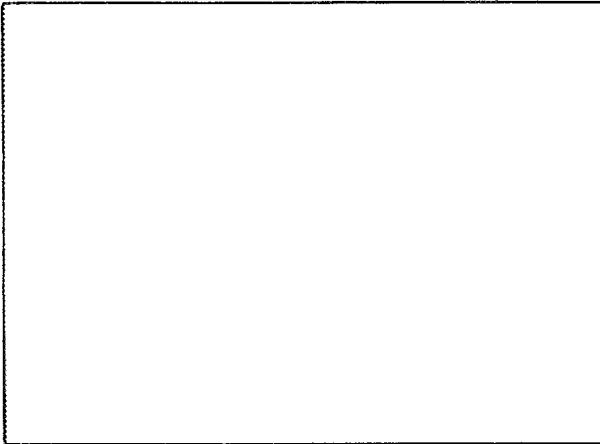
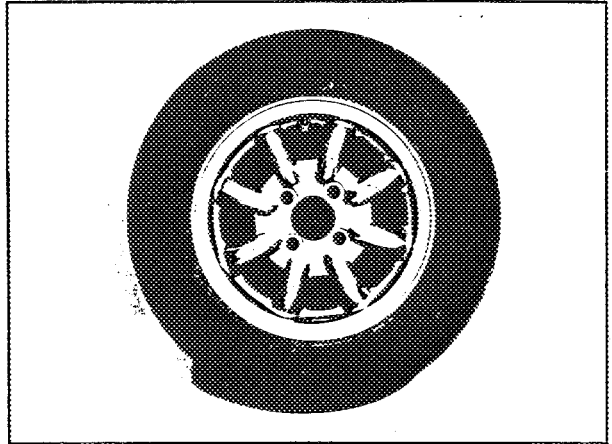
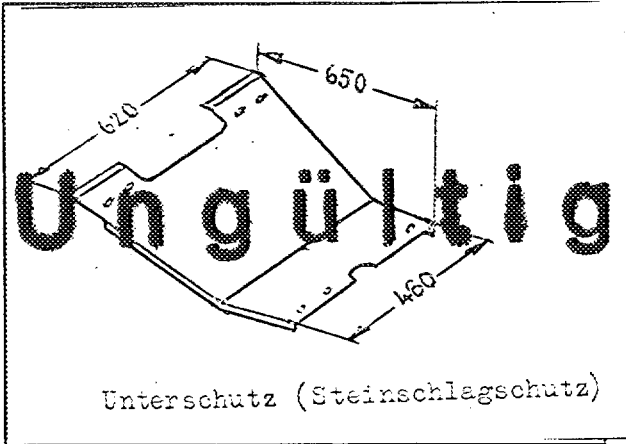

**Fédération Internationale de l'Automobile**

Nachtrag zum Testblatt-Ergänzung zur Gruppe 2  
gemäß den Bestimmungen des Anhang „J“ zum Internationalen Automobil-Sportgesetz

Hersteller ..... Adam Opel AG  
Für Baumuster/Typ ..... Kadett-B-Coupé-F "Rallye" 1897 ccm (Rallye-Kadett LS 1900)

Vom Hersteller lieferbare Ausrüstungen, welche nur für Tourenwagen (1000) Gruppe 2 zulässig sind.

Sprint-Anlage bestehend aus  
Zylinderkopf mit höherem Verdichtungsverhältnis, Zwei-Vergaser-Saugrohr, Auspuffkrümmer, Thermostatgehäuse, Vergaser Weber 40 DFO, (s. Abbildungen), Zweifach-Luftfilter  
zu 142. Verdichtungsverhältnis:  $9,5 \pm 0,35$   
zu 143. Inhalt eines Verbrennungsraumes:  $48,8 \pm 2,5 \text{ cm}^3$   
zu 189. Luftfilter: 1 Naßluftfilter gemeinsam für beide Vergaser  
zu 210. Anzahl der Vergaser: 2  
zu 211. Bauart: Register-Fallstromvergaser mit Beschleunigungspumpe  
zu 212. Fabrikat: Weber  
zu 213. Typ: 40 DFO  
zu 214. Anzahl der Gemisch-Auslaßöffnung: 2 pro Vergaser  
zu 215. Durchmesser des Ansaugrohres, Vergaser-Seite:  $40 \pm 1 \text{ mm}$   
zu 216. Nenn-Durchmesser des Lufttrichters: 32

## Teile-Nummern:

Zyl.Kopf		6 07 198
Ansaugrohr		8 50 209
Auspuffkrümmer		8 50 307
Thermostatgehäuse		13 36 109
Vergaser	vorn	8 26 136
	hinten	8 26 137
Vergaserstützen	vorn	8 50 803
	hinten	8 50 804
Luftfilter		8 34 046

Nur vom ACN auszufüllen

Geprüft gemäß den Unterlagen des Herstellerwerkes OP - VA/S-TW 10.11.1968

## ONS/FIA-Eintragungen

Ergänzungs-Nachtrag von FIA anerkannt

gültig ab

1/1/1969 Liste 1969/1

**NACHTRAGSSEITEN: 2**

FIA-Stempel

Unterschrift

Fotos 60 x 80 mm  
der umstehend beschriebenen Testblatt-Ergänzungen

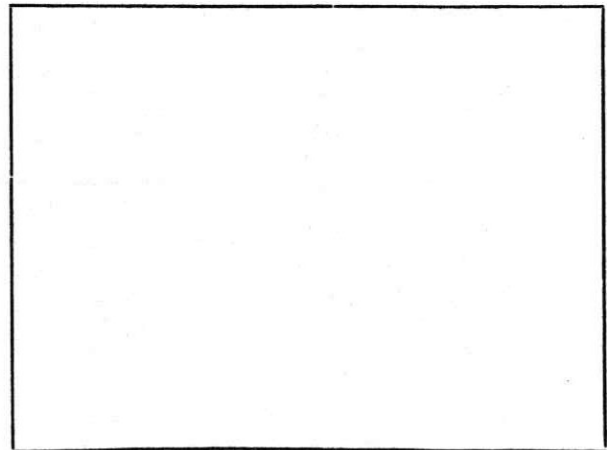
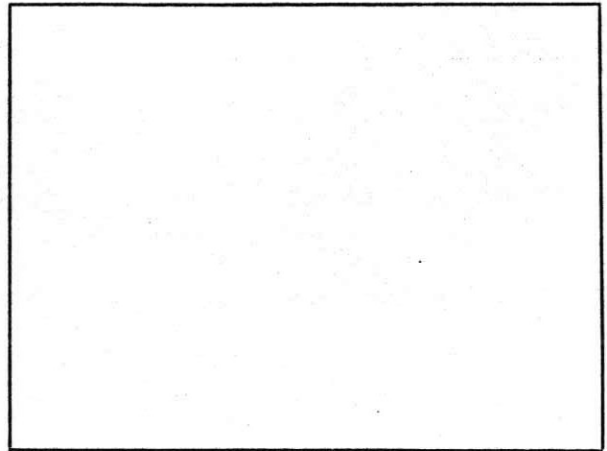
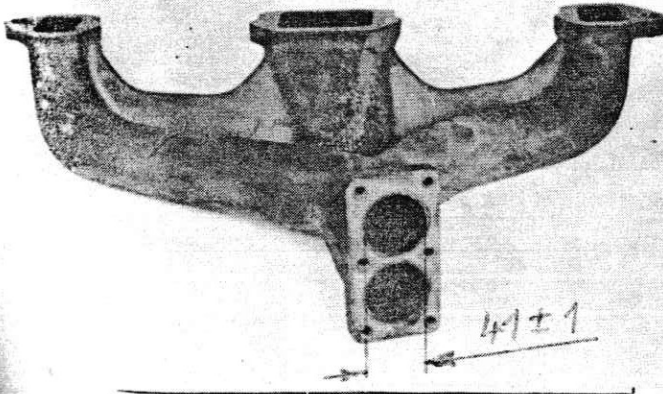
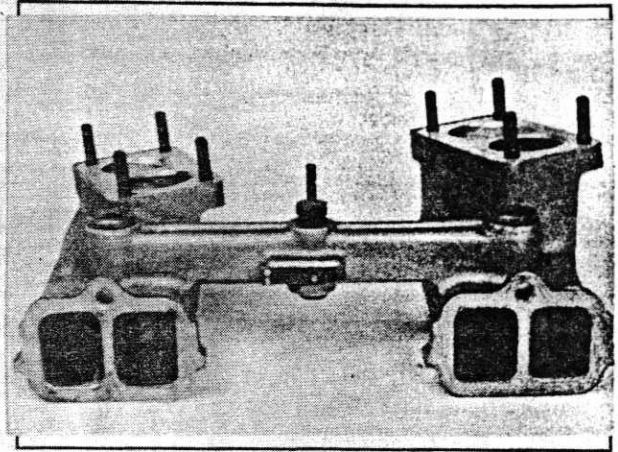
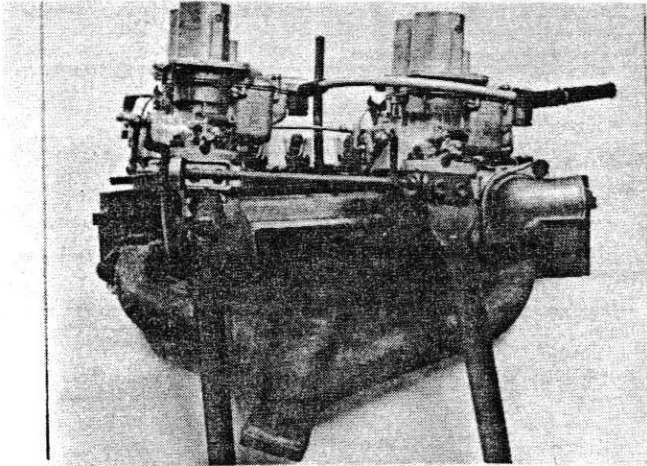

# Fédération Internationale de l'Automobile

Nachtrag zum Testblatt - Änderung der Serienfertigung - Entwicklung  
gemäß den Bestimmungen des Anhang „J“ zum Internationalen Automobil-Sportgesetz

Hersteller ..... ADAM OPEL AKTIENGESELLSCHAFT, Rüsselsheim

Für Baumuster/Typ ..... Kadett-B-Coupé-F-"Rallye" (Rallye Kadett LS 1900)

Nachstehende Änderungen gelten ab Fahrgestell-Nr. 9 2. ....

Motor-Nr. 19 S- ....

Beginn der Serienfertigung mit nachstehenden Änderungen September 1968

Handelsbezeichnung des Baumusters/Typ mit diesen Änderungen .....

Datum der Antragstellung 10.2.1969

Genauere Angaben/Beschreibung der serienmäßigen Änderungen (Entwicklung des Typs), die eine Ergänzung/Änderung des Testblattes erfordern

Geänderte Form der Instrumenten-Konsole unter dem Armaturenbrett  
- siehe Abbildung.

Der vordere Stabilisator ist serienmäßig eingebaut (Drehstab)  
- siehe Abbildung.

Nur vom ACN auszufüllen

Geprüft gemäß den Unterlagen des Herstellerwerkes OP - EV/S-TW 14. Februar 1969

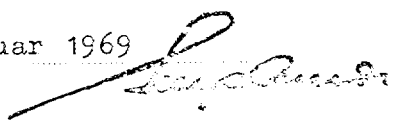

ONS/FIA-Eintragungen

Baumuster/Typ mit o. a. Änderungen von FIA anerkannt in Kategorie .....

gültig ab 1/4/1969 Liste 69/2

NACHTRAGSSEITEN: 6

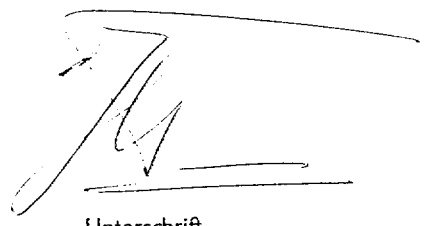

Unterschrift

Rallye Kadett LS 1900

Fabrikat Opel

Typ

FIA/CSI Homologations-Nachtrag Nr. 5209 | M/IE

Fotos 60x80 mm

der umstehend beschriebenen Erweiterung zum Testblatt (Weiterentwicklung)

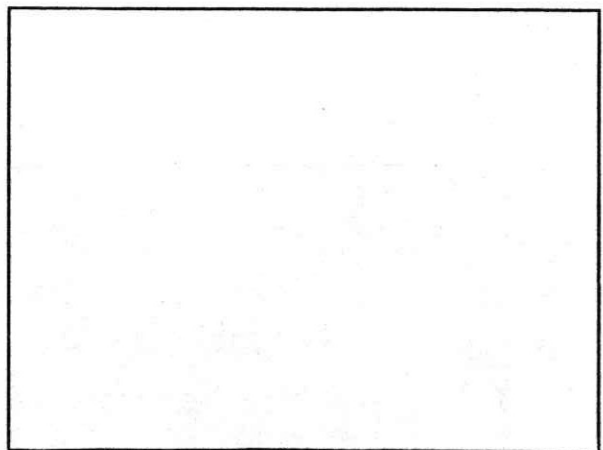
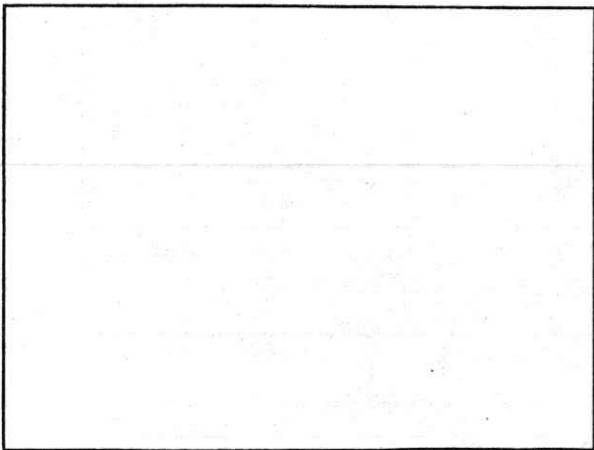
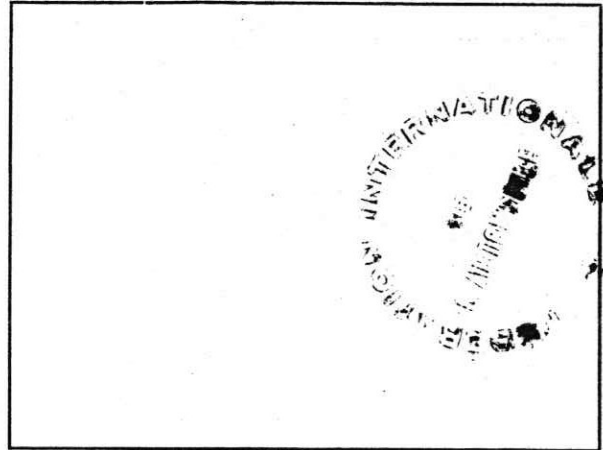
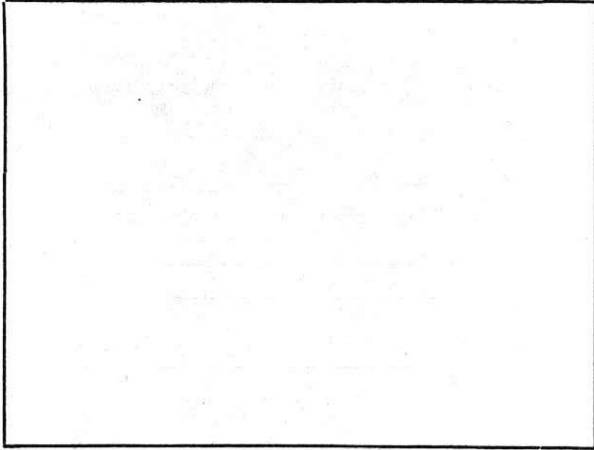
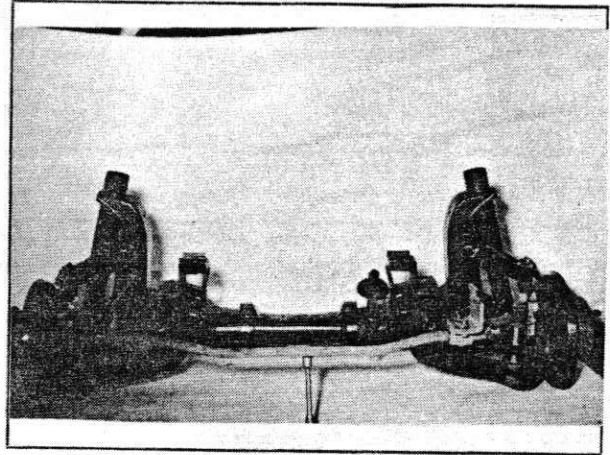
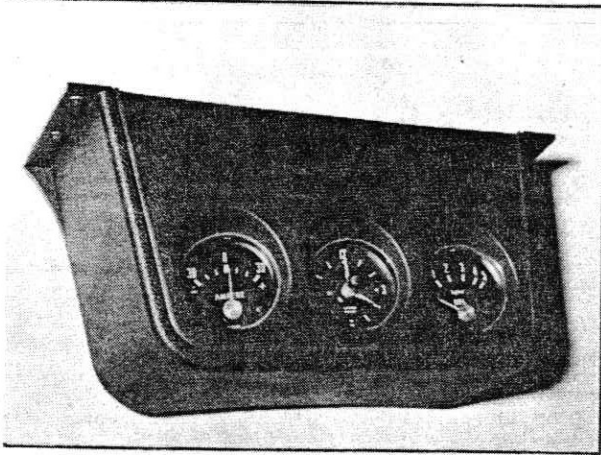

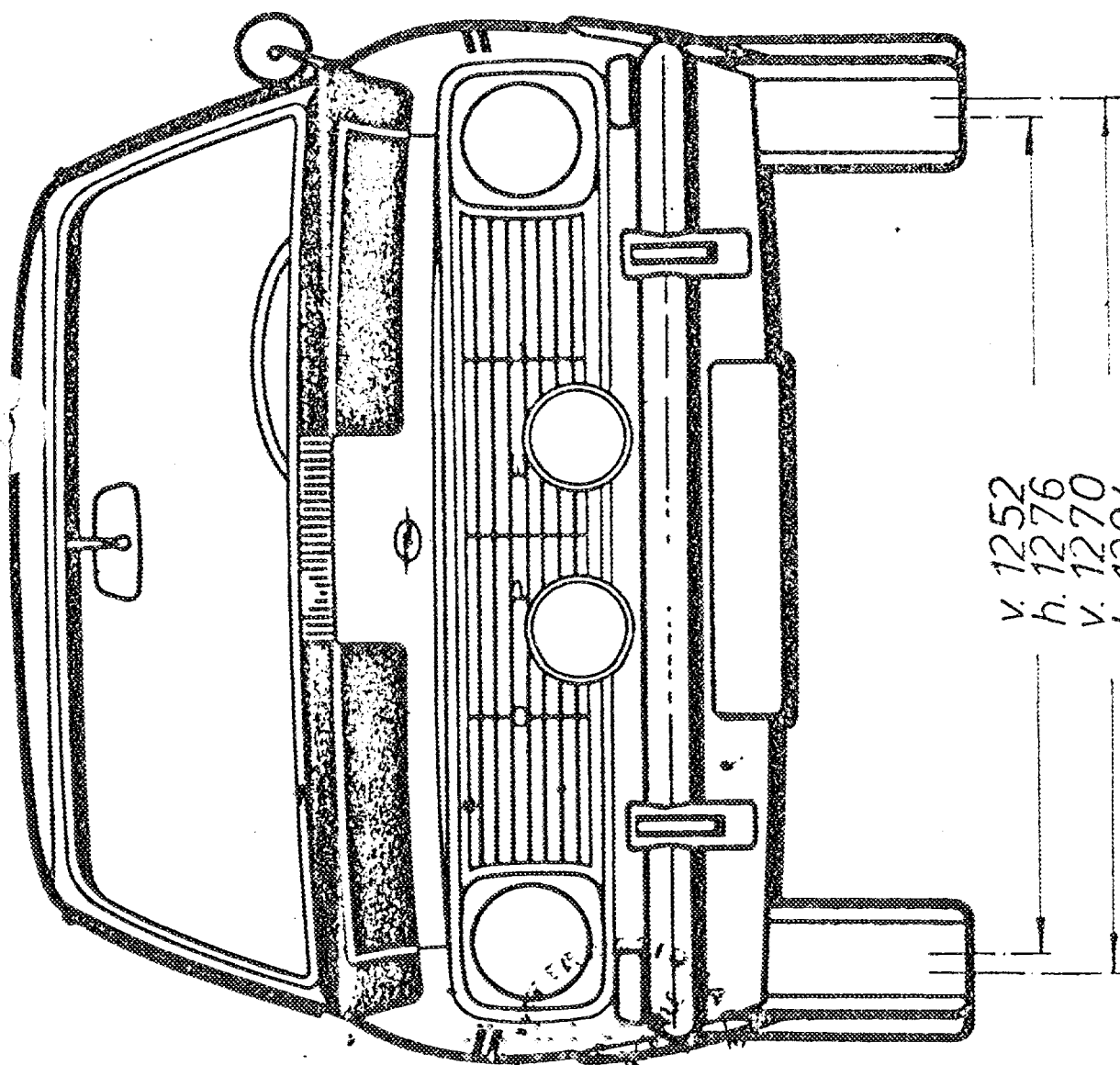

v. 1252  
h. 1276  
v. 1270  
h. 1294

SPURWEITE KADETT UND OLYMPIA 11 UND 1.9 LTR.  
MIT SCHEIBENRAD 5 1/2 J 13

NACHTRAGSSEITEN: 8

FIA/CSI-Homologation Nr. 5209/S/4V

Nachtrag Nr. ....

## Fédération Internationale de l'Automobile

Nachtrag zum Testblatt-Ergänzung der Serienanfertigung-(Variante)  
gemäß den Bestimmungen des Anhang „J“ zum Internationalen Automobil-Sportgesetz

Hersteller Adam Opel Aktiengesellschaft Rüsselsheim  
Für Baumuster/Typ Kadett-B- Coupé F "Rallye" (Rallye-Kadett LS 1900)  
Nachstehende Erweiterungen gelten ab Fahrgestell-Nr. 92. ... ..  
Motor-Nr. 19 S-... ..  
Beginn der Serienfertigung Oktober 1967  
Handelsbezeichnung des Baumusters/Typ  
Datum der Antragstellung 10.2.69

### Genauere Angaben/Beschreibung für die Ergänzung der Serienfertigung

Die EXPORT-AUSFÜHRUNG besitzt einen geänderten Kühler-Grill sowie eine dem im jeweiligen Land geltenden Bestimmungen entsprechende Scheinwerfer-, Leuchten- und Rückstrahlerausführung.  
(siehe Abbildung)

Für Länder mit entsprechenden Bestimmungen wird der Motor mit abgas-reinigenden Vorrichtungen ausgerüstet (siehe Abbildungen).

Die Bezeichnung der Motore lautet dann "19 SUS-..." anstatt "19 S-...".  
Es werden zwei Versionen gebaut:

- 1) mit Luftzufuhr in den Auspuffkrümmer: zusätzliche Pumpe auf der rechten Motorseite und Zündverteiler mit zwei Unterdruckdosen.  
zu Punkt 250: Leistung 85 PS/ 5000 Upm  
zu Punkt 252: Drehmoment 14,4 mkg / 2600 Upm
- 2) mit geändertem Vergaser und Verteiler mit zwei Unterdruckdosen.  
Keine Änderung der technischen Daten gegenüber der Standardausführung.

Alle Ausführungen: die Schraubenfedern der Auslaßventile können auf Rotocaps sitzen. (Ventildrehvorrichtung zur Verbesserung der Ventilhaltbarkeit.)

### Nur vom ACN auszufüllen

Geprüft gemäß den Unterlagen des Herstellerwerkes OP - VA/B-TW 15. Februar 1969

### ONS/FIA-Eintragungen

Ergänzungs-Nachtrag von FIA anerkannt in Kategorie

gültig ab 1/4/1969 Liste 69/2

NACHTRAGSSEITEN: 9

FIA-Stempel

Unterschrift

Fabrikat Opel

Kadett-

Typ B-Coupé

FIA/CSI Homologations-Nachtrag Nr.

5209/5/4V

Rallye-LS 1900

Fotos 60 x 80 mm

der umstehend beschriebenen Testblatt-Ergänzungen (Varianten)

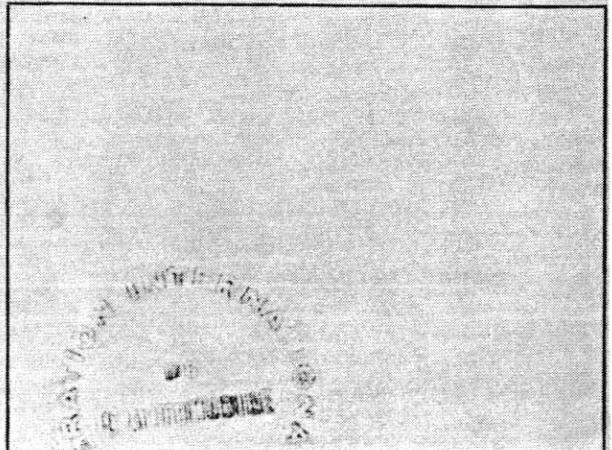
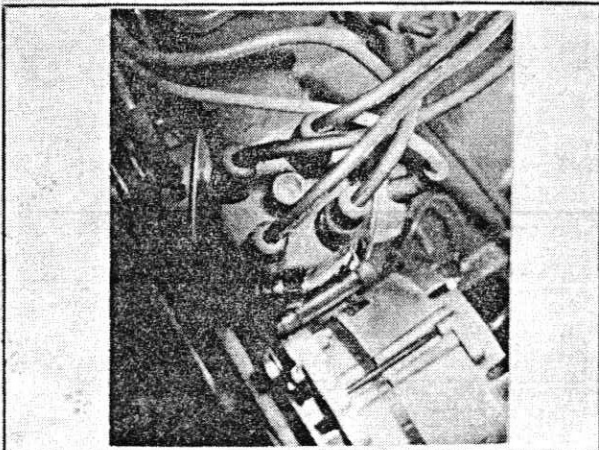
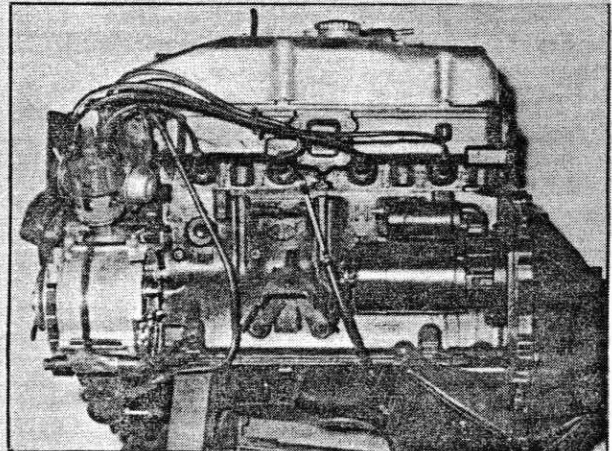
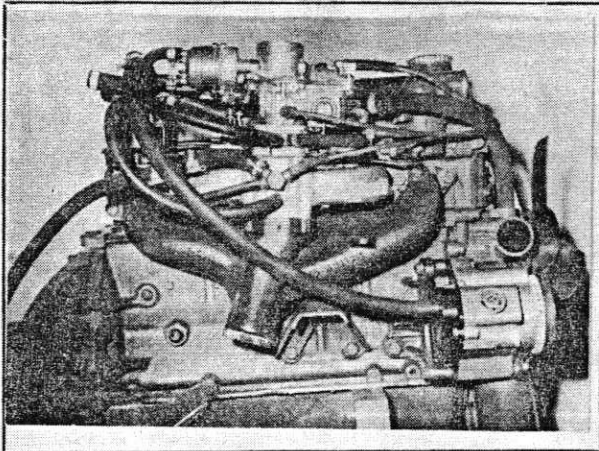
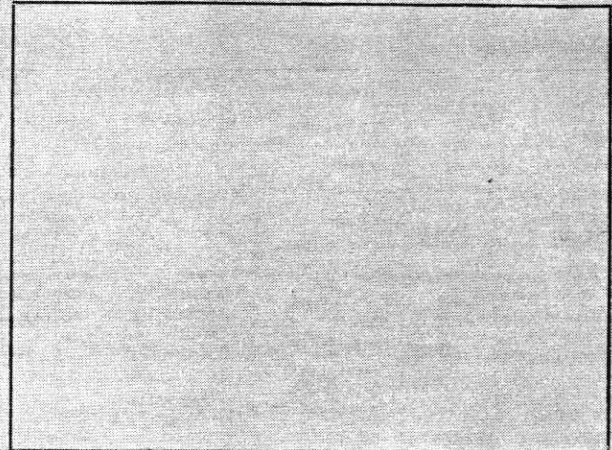

Fabrikat ..... OPEL ..... Typ Rallye-Kadett 1900LS FIA/CSI-NR: 5209/5/MV

zu 173:

Anstelle der mechanischen Ventil-Stößel können auch hydraulische Ventil-Stößel verwendet werden.

( Aufhebung des Ventilspiels).



NACHTRAGSSEITEN: AA

## Fédération Internationale de l'Automobile

Nachtrag zum Testblatt-Ergänzung zur Gruppe 2  
gemäß den Bestimmungen des Anhang „J“ zum Internationalen Automobil-Sportgesetz

Hersteller Adam Opel Aktiengesellschaft Rüsselsheim  
Für Baumuster/Typ Kadett- B - Coupé F "Rallye " (Rallye-Kadett LS 1900 )

Vom Hersteller lieferbare Ausrüstungen, welche nur für Tourenwagen (1000) Gruppe 2 zulässig sind.

zu Punkt 153 : es kann ein Ölkühler verwendet werden.  
(Wärmeaustauscher im unteren Wasserkasten des Kühlers,  
Teile-Nummer 13 02 077 )

Nur vom ACN auszufüllen

Geprüft gemäß den Unterlagen des Herstellerwerkes OP - VA/S-TW 17. Februar 1969

ONS/FIA-Eintragungen

Ergänzungs-Nachtrag von FIA anerkannt

gültig ab 1/4/1969

Liste

69/2

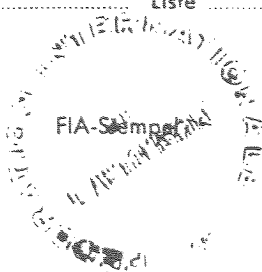

Unterschrift

## Fédération Internationale de l'Automobile

### Nachtrag zum Testblatt (Berichtigung-Ergänzung)

Hersteller ..... Adam Opel Aktiengesellschaft    Rüsselsheim  
 Für Baumuster/Typ ..... Kadett- B- Coupé - F" Rallye"    ( Rallye-Kadett LS 1900)  
 Fahrgestell-Nr. .... 92. ....  
 Motor-Nr. .... 19 S-. ... ..  
 Datum der Antragstellung ..... 10.2.1969

**Genauere Angaben für die Berichtigung-Ergänzung des Testblattes:**

zu Seite 4 : Abbildungen und Maße nach Homologationsvorschrift geändert.  
 (siehe Rückseite), entsprechend Produktionsabmessungen korrigiert.

zu Seite 5 : Punkt 1,2,3  
 Spurweite und Radstand abhängig von Fahrzeug-Belastung und Fertigungs-Toleranzen im Bereich von  $\pm 5$  mm.  
 Veränderung der Spurweite, Vorspur, Sturz und Nachlauf durch Nachstellen der Achs- Geometrie. (unsymmetrische Traggelenke).  
 Einstell- Werte: Sturz von  $+1^{\circ} 50'$  bis  $- 1^{\circ}$   
 Vorspur von  $0'$  bis  $30'$  (entspr. 0-3 mm )  
 Nachlauf von  $0^{\circ} 40'$  bis  $3^{\circ} 40'$

zu Nachtrag 2: Punkt 53 a und 54 : die Worte "Felgendurchmesser "und "Felgenbreite" sind vertauscht. Richtig ist :

53	: Felgendimension	5 1/2 J x 13	
53 a	: Felgendurchmesser	330 mm	13 inches
54	: Felgenbreite	140 mm	5,5 inches

**Nur vom ACN auszufüllen**

Geprüft gemäß den Unterlagen des Herstellerwerkes. OP - BE/S-TW 15. Februar 1969

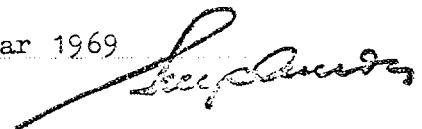

**ONS/FIA-Eintragungen**

Berichtigung-Ergänzung von FIA anerkannt .....

gültig ab ..... Liste .....

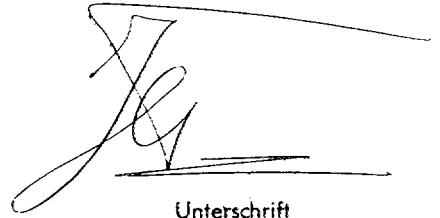

Unterschrift

NACHTRAGSSEITEN: 13

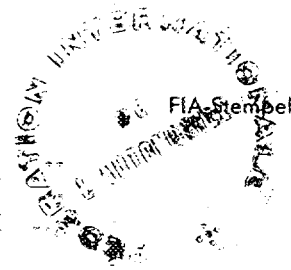

Fabrikat Opel

Typ Rallye-  
Kadett  
LS 1900

FIA/CSI Homologations-Nachtrag Nr. 5209/3/2 E

Maßstab 1:5

Zeichnung des Ansaugrohres,  
Seitenansicht gegen Zylinder-  
kopf, mit Ansaugöffnung,  
maßstäblich mit Angabe der  
Innen-Abmessungen und Serien-  
Toleranzen

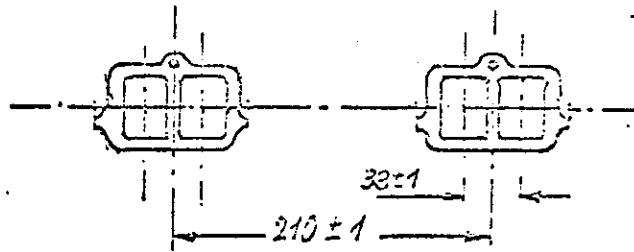

Zeichnung der Einlaßöffnungen  
des Zylinderkopfes, maßstäblich  
mit Angabe der Innen-  
Abmessungen und Serien-  
toleranzen

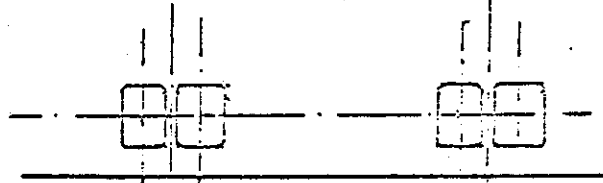

Öffnungs-Innenmaße  $(30,5 \pm 1,0) \times (39,0 \pm 1,0)$

Zeichnung des Auslaß-  
Krümmers, Auslaßöffnungen,  
Seitenansicht gegen Zylinder-  
köpfe, maßstäblich mit Angabe  
der Innen-Abmessungen und  
Serien-Toleranzen

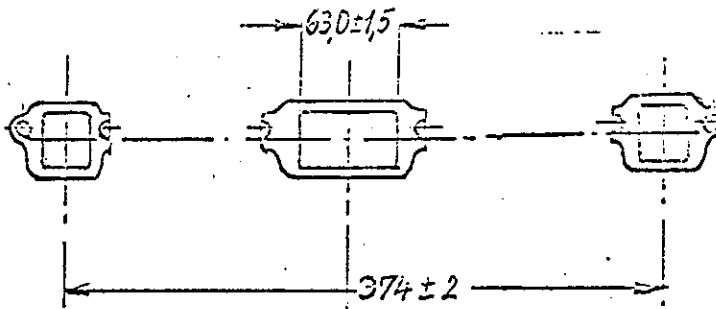

Zeichnung der Auslaßöffnungen  
des Zylinderkopfes, maßstäblich  
mit Angabe der Innen-  
Abmessungen und Serien-  
Toleranzen

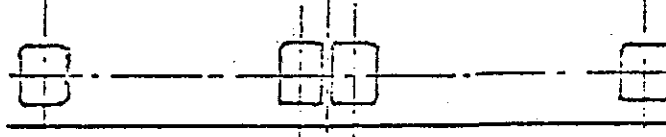

Öffnungs-Innenmaße  $(28,0 \pm 1,0) \times (36,0 \pm 1,5)$ , außer länglicher  
Öffnung in Krümmer

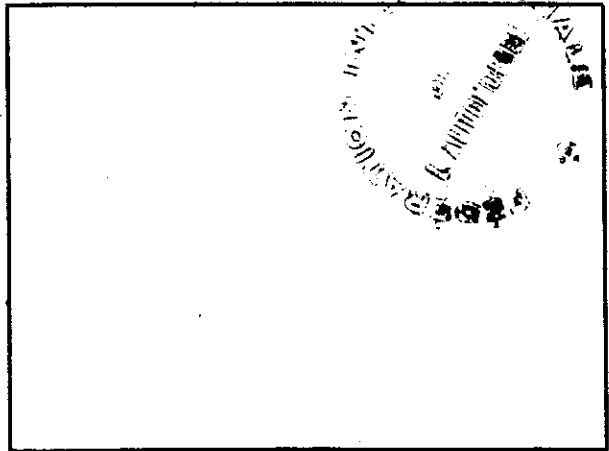
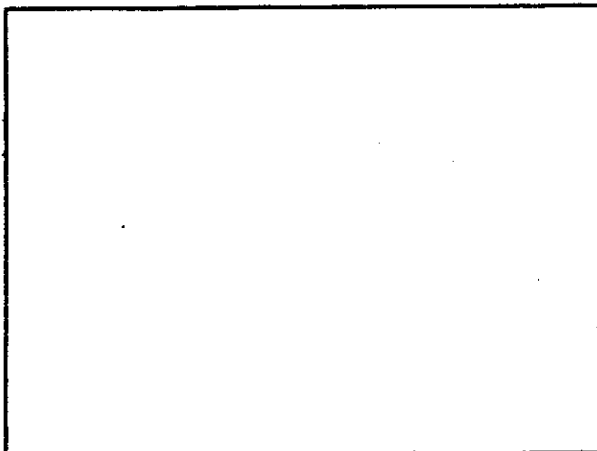

**Fédération Internationale de l'Automobile**

Nachtrag zum Testblatt-Ergänzung der Serienfertigung-(Variante)  
gemäß den Bestimmungen des Anhang „J“ zum Internationalen Automobil-Sportgesetz

Hersteller Adam Opel AG, Rüsselsheim  
Für Baumuster/Typ Kadett-B-Coupé-F "Rallye" (Rallye-Kadett-LS 1900)  
Nachstehende Erweiterungen gelten ab Fahrgestell-Nr. 92.....  
Motor-Nr. 19S.....  
Beginn der Serienfertigung Oktober 1967  
Handelsbezeichnung des Baumusters/Typ .....  
Datum der Antragstellung 10.11.1969

Genoue Angaben/Beschreibung für die Ergänzung der Serienfertigung

Für Export, insbes. nach Skandinavien, wird eine Motorvariante eingebaut, die folgende Änderungen bewirkt:

- zu 142. Verdichtungsverhältnis:  $9,5 \pm 0,35$
- zu 143. Inhalt eines Verdichtungsraums:  $48,4 \pm 2,5 \text{ cm}^3$
- zu 189. Luftfilter: 1 Naßluftfilter gemeinsam für beide Vergaser
- zu 210. Anzahl der Vergaser: 2
- zu 211. Bauart: Doppel-Fallstromvergaser
- zu 212. Fabrikat: Weber
- zu 213. Typ: 40 DFO
- zu 214. Anzahl der Gemisch-Auslaßöffnungen: 2 pro Vergaser
- zu 215. Durchmesser des Ansaugrohres, Vergaser-Seite:  $40 \pm 1 \text{ mm}$
- zu 216. Nenn-Durchmesser des Lufttrichters: 32 mm
- zu 250. Leistung des Motors: 106 PS bei 5600 UPM
- zu 252. Größtes Drehmoment: 16 mkp bei 3500 ... 3800 UPM
- zu 253. Höchstgeschwindigkeit: 175 km/h

Weiterhin gelangt wahlweise zum Einbau:

vordere Motoraufhängung 684 271, mit 5 mm starker Platte

Hinterachsübersetzung 4,22 (9:38)

selbstsperrendes Differential

vergrößerter Tankinhalt: 65 l

Getriebe-Übersetzung: 1. Gang 3,09 (31:13) 2. Gang 1,75 (23:17)

3. Gang 1,23 (19:20) 4. Gang 1,0 R.-Gang 2,99 (18:13-30:18) Konstante c = 22:17

Nur vom ACN auszufüllen

Geprüft gemäß den Unterlagen des Herstellerwerkes OP - VA/S-TW 14.11.1969

**ONS/FIA-Eintragungen**

Ergänzungs-Nachtrag von FIA anerkannt in Kategorie .....

gültig ab 11/170 Liste 70/1

NACHTRAGSSEITEN: 15

FIA-Stempel

Unterschrift

Fabrikat ..... Opel ..... Typ LS 1900 RALLYE-KADETT  
FIA CSI Homologations 21/10/1974

Fotos 60 X 80 mm  
der umstehend beschriebenen Testblatt-Ergänzungen (Varianten)

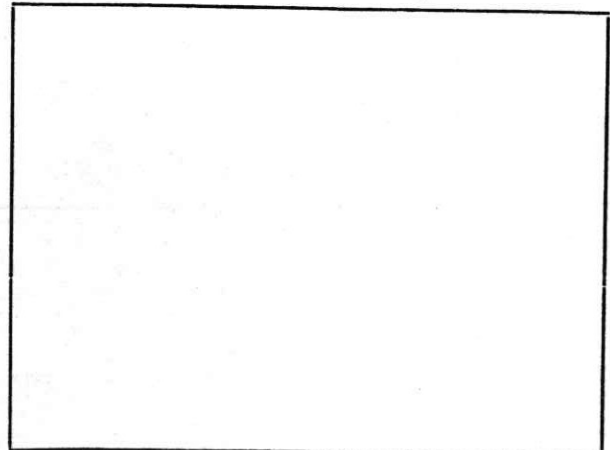
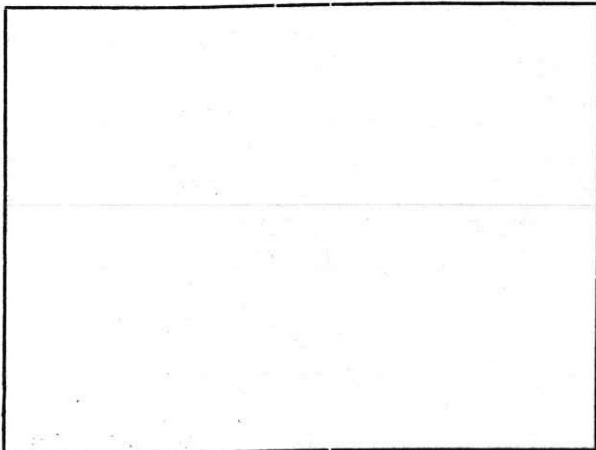
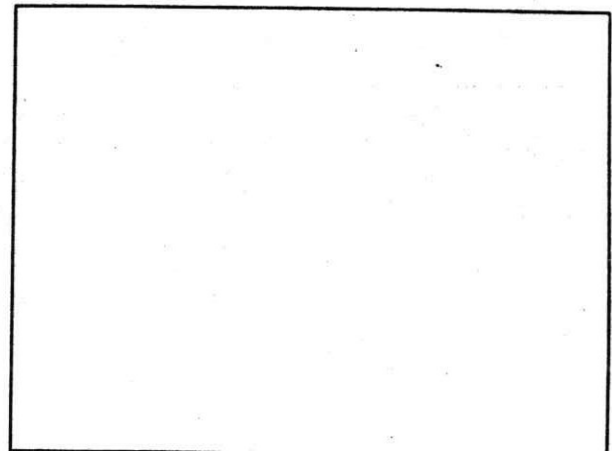
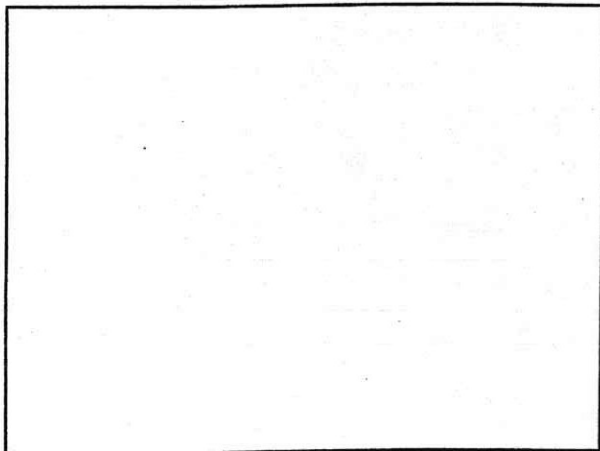
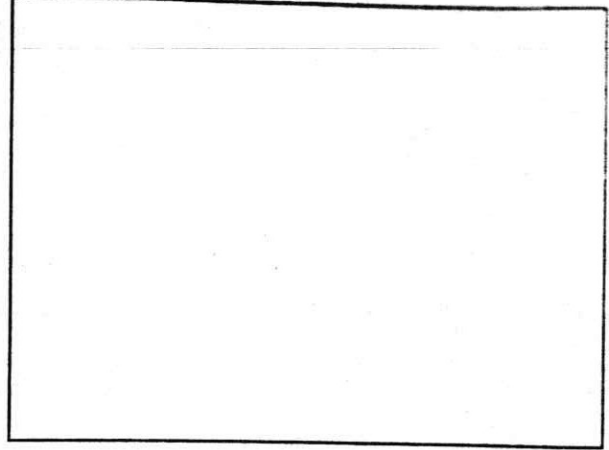
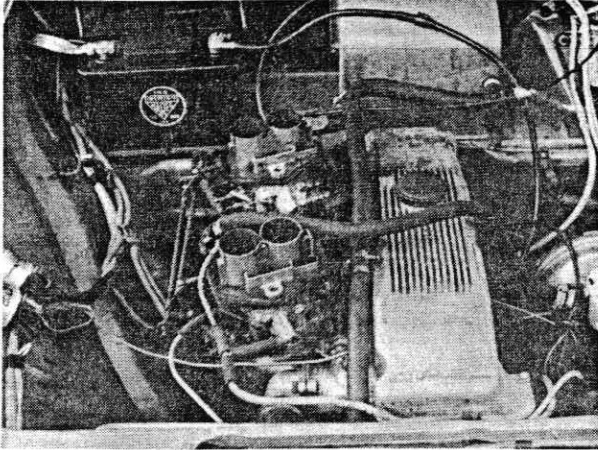

5209/8/65

For export, esp. to Skandinavia, a variant of engine may be installed.

- to 142. Compression ratio:  $9,5 \pm 0,35$
- to 143. Volume of compression chamber:  $48,4 \pm 2,5 \text{ cm}^3$
- to 189. Air cleaner: 1 mm for both carburetors
- to 210. Number of carburetors: 2
- to 211. Kind: Two barrel - down draft - carburetor
- to 212. Make: Weber
- to 213. Type: 40 DFO
- to 214. Number of throttles: 2
- to 215. Diameter of intake - manifold:  $40 \pm \text{mm}$
- to 216. Diameter of venturi: 32 mm
- to 250. max. power output: 106 PS/5600 UPM
- to 252. max. torque: 16 mkg/3500 ... 3800 UPM
- to 253. Top speed: 175 km/h

Optional installation:

front engine-suspension 6 84 272, together with 5 mm spacer

Rear axle ratio 4,22 (9:38)

Limited slip differential

Tank capacity 65 l

Gear ratio: 1 st: 3,09 (31:13)

2 nd: 1,75 (23:17)

3 rd: 1,23 (19:20)

4 th: 1,0

Rev.: 2,99 (18:13-30:18)

c = 22 : 17

NACHTRAGSSEITEN: 17



Fédération Internationale de l'Automobile

~~DISTRIBUÉ~~

Nachtrag zum Testblatt-Ergänzung zur Gruppe 2 gemäß den Bestimmungen des Anhang „J“ zum Internationalen Automobil-Sportgesetz

Adam Opel AG, Rüsselsheim

Hersteller .....

Für Baumuster/Typ Kadett-B-Coupé-F "Rallye" (Rallye-Kadett-LS 1900)

Vom Hersteller lieferbare Ausrüstungen, welche nur für Tourenwagen (1000) Gruppe 2 zulässig sind.

~~Kettflügelverbreiterung / Extended sprockets~~

~~Rahmenverstärkungsteile / Frame stiffening parts~~

zu S. 11, 277: zusätzliche Getriebeübersetzungen/optional gear ratios

- 1. Gang: 2,87 (32:13)
- 2. Gang: 1,75 (24:16)
- 3. Gang: 1,29 (21:19)      c = 21:18
- 4. Gang: 1,0
- R.-Gang: 2,69 (18:13\*30:18)

Nur vom ACN auszufüllen

Geprüft gemäß den Unterlagen des Herstellerwerkes OP - VA/S-TW 14.11.1969

ONS/FIA-Eintragungen

Ergänzungs-Nachtrag von FIA anerkannt .....

gültig ab 1/1/70 Liste 70/1

NACHTRAGSSEITEN: 18

FIA-Stempel

Unterschrift:

5209

Fabrikat Opel Rallye-Kadett Typ LS 1900 FIA/CSI Homologations-Nachtrag Nr. 9/7U

# Ungültig

Fotos 60x80 mm  
der umstehend beschriebenen Testblatt-Ergänzungen

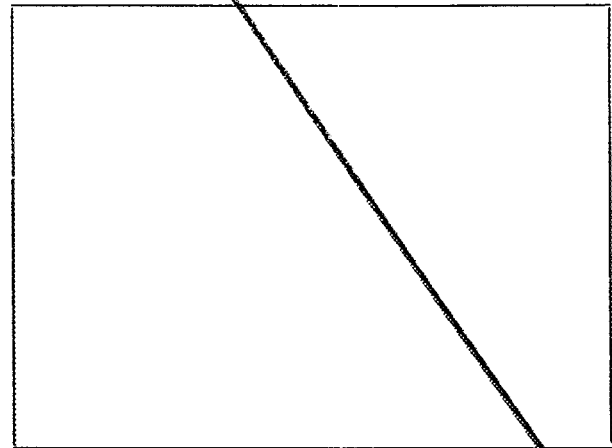
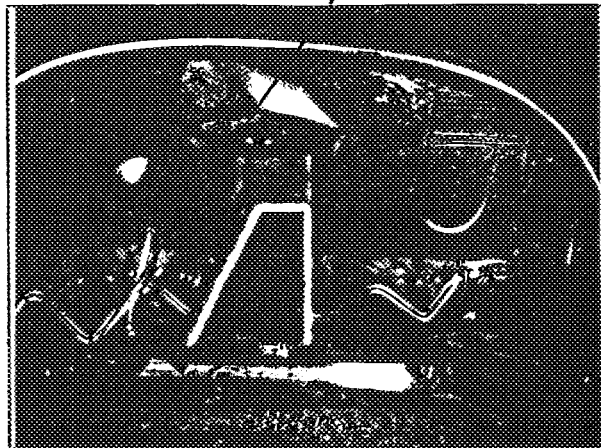
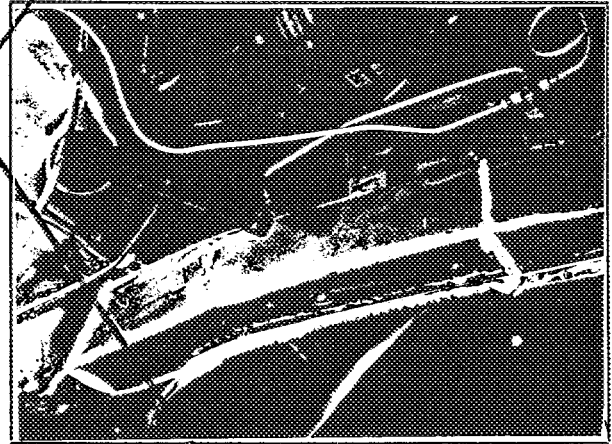
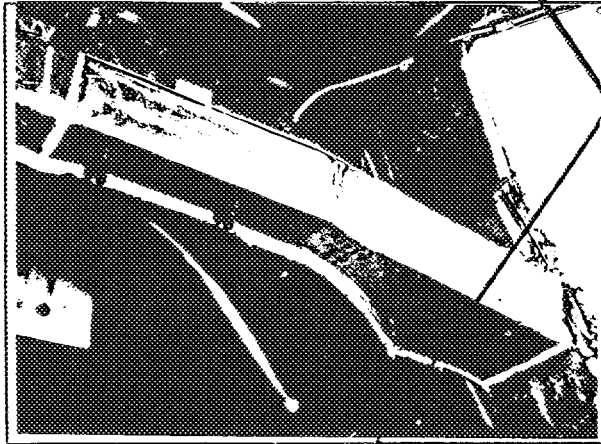
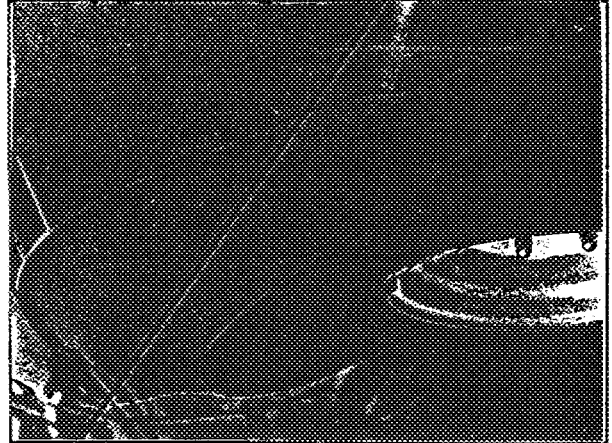
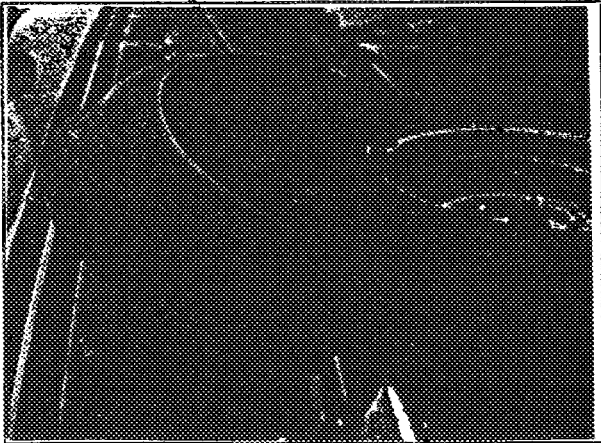

# Fédération Internationale de l'Automobile

Nachtrag zum Testblatt - Ergänzung zur Gruppe 2  
gemäß den Bestimmungen des Anhang „J“ zum Internationalen Automobil-Sportgesetz

Hersteller Adam Opel AG., Rüsselsheim

Baumuster/Typ Kadett-B-Coupé-F (Rallye-Kadett IS 1900)

## Nur für Tourenwagen (1000) Gruppe 2 gültig

Only valid for touring cars group 2

Seulement valable pour voitures de tourisme groupe 2

Vom Hersteller ab sofort lieferbare Sonder-Ausrüstungen

~~Fenster seitlich und hinten / Side and rear windows : Plexiglas (Z 711)~~

~~Hauben und Türen (mit Plexi-Schiebefenster) aus GFK/Plastic hoods and doors (with sliding windows, Plexi) (Z 740-760)~~

~~Schalensitz / Bucket seat; 8,5 kg~~

~~Reserverad seitlich stehend oder horizontal auf dem Kofferraumboden / Spare wheel upright in a trough or horizontal on the trunk compartment bottom~~

~~Vorderachshaupt- und Querlenkerstütze / Reinforced front axle cross member and control arms (E 302)~~

~~Belüftete Scheibenbremse vorn / Ventilated disk brakes in front (Z 420)~~

~~101. Stärke der Brems Scheibe / width of brake disk : 22 mm~~

~~Spezial-Zylinderkopf / Special cylinder head (OP 293 091)~~

~~139. Werkstoff / Material : Aluminium / Aluminum~~

~~175. Ventilbetätigung / Valve actuation : durch Kipphebel / by rocker arms~~

~~Kanaldurchmesser / Openings diameter: Einlaß / intake 40mm  
Auslaß / Exhaust 35mm~~

~~Verstärkte Kupplung, serienmäßige Abmessungen / Strengthened clutch, production dimensions (M 341 a)~~

~~Verstärkte und vergrößerte Kupplung / Strengthened and enlarged clutch (M 341 b)~~

~~262. Durchmesser der Kupplungsscheibe / Diameter of clutch plate : 230 mm~~

~~263, 264. Durchmesser des Kupplungsbelags / Diameter of clutch facing : 230/158 mm~~

Nur vom ACN auszufüllen

Geprüft aufgrund der Unterlagen des Herstellerwerkes

OP-17/Spez-TV

ONS/FIA-Eintragungen

Ergänzungs-Nachtrag von FIA anerkannt

gültig ab

10/7/70

Liste

70/7/A

NACHTRAGSSEITEN: 21 FIA-Stempel

Unterschrift

Fotos 60 x 80 mm  
der umstehend beschriebenen Testblatt-Ergänzungen (Weiterentwicklung)

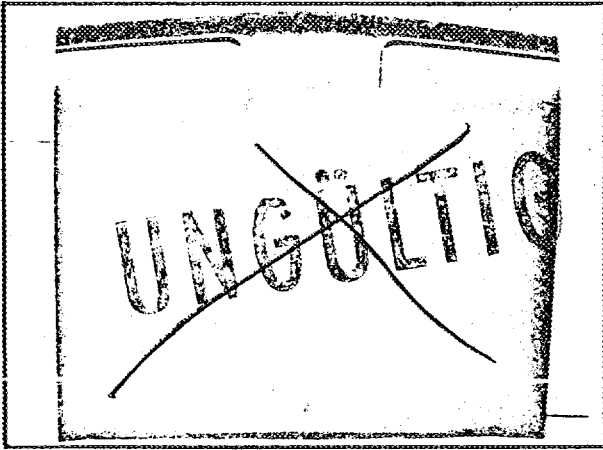

Plastik-Motorhaube

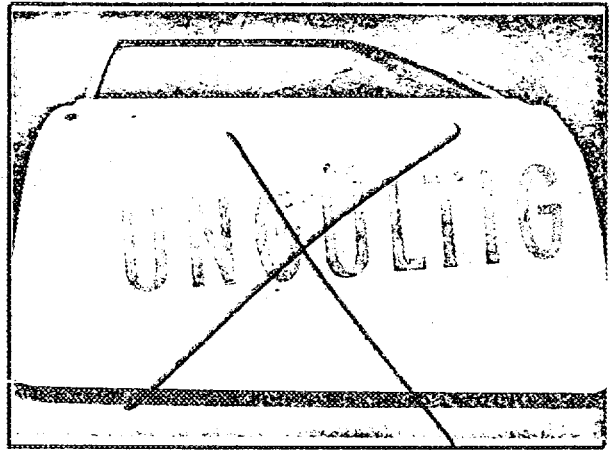

Plastik-Tür

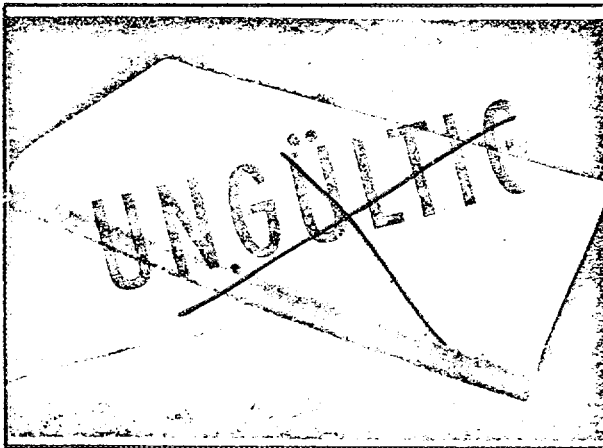

Plastik-Kofferdeckel

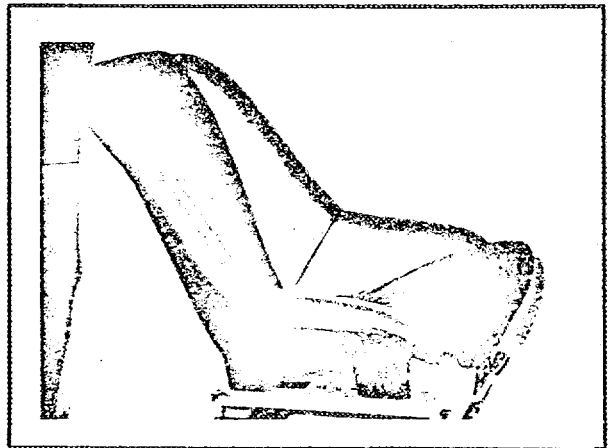

Schalensitz

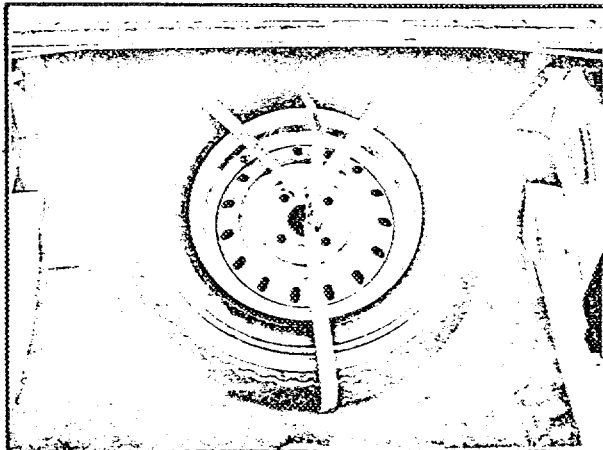

Reserverad horizontal bei 40 l-Tank

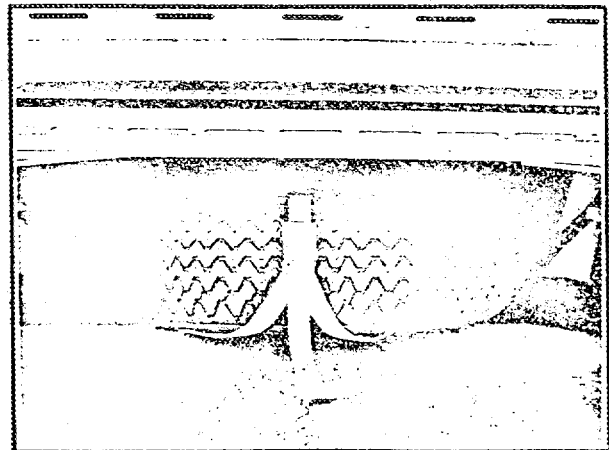

Reserverad horizontal bei 65 l Tank

Fotos 60 x 80 mm  
der umstehend beschriebenen Testblatt-Ergänzungen (Weiterentwicklung)

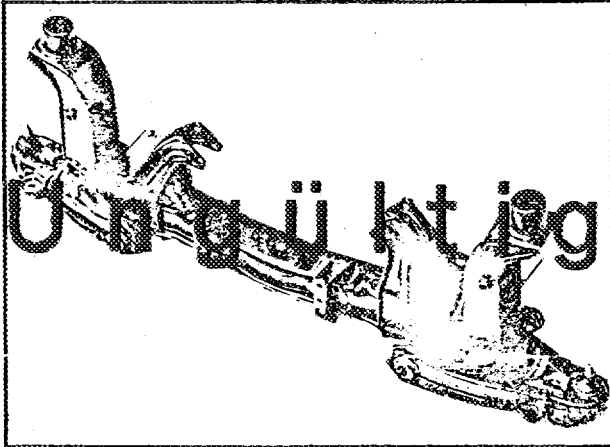

Verstärkte Vorderachse

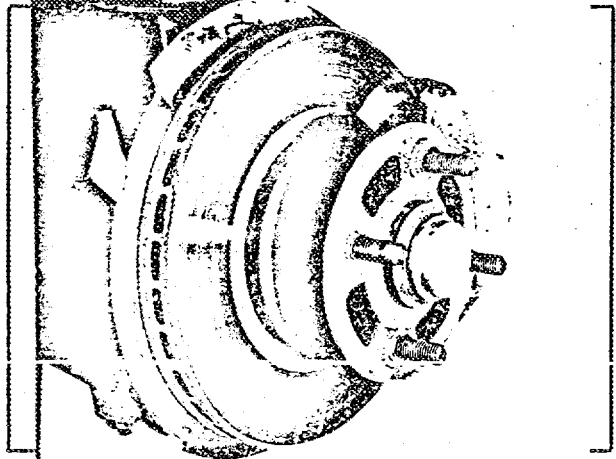

Belüftete Scheibenbremse

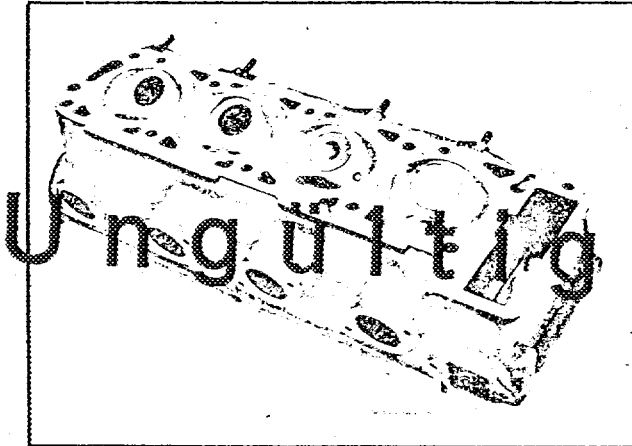

Spezial - Zylinderkopf

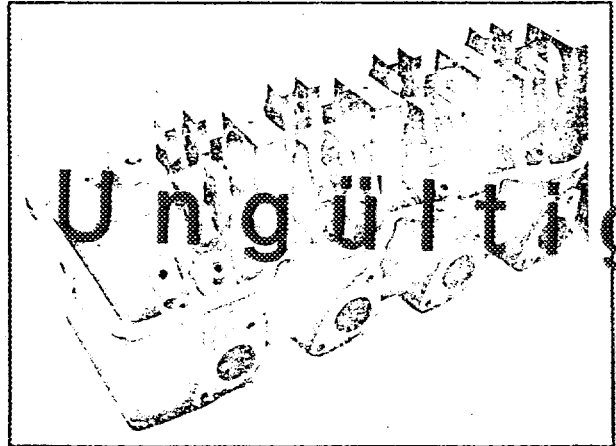

FIA/CSI-Homologation Nr. 5209  
Nachtrag Nr. 11/3E

## Fédération Internationale de l'Automobile

### Nachtrag zum Testblatt (Berichtigung-Ergänzung)

Hersteller Adam Opel AG., Rüsselsheim  
Für Baumuster/Typ Kadett-B-Coupé-F (rallye Kadett LS 1900)  
Fahrgestell-Nr. 92. . . . .  
Motor-Nr. 19S - . . . . ., 19H - . . . . .  
Datum der Antragstellung 10. Mai 1970

Genoue Angaben für die Berichtigung-Ergänzung des Testblattes:

zu Nachtrag 5209/8/6V; Punkt 277:

Die Übersetzungen und Zähnezahlen lauten richtig / Correct ratios and numbers of teeth:

1.: 2,87 (32:13)  
2.: 1,75 (24:16)  
3.: 1,29 (21:19)  
4.: 1,0  
R.: 2,69 (18:13 . 30:18)  
  
c = 21:18

Nur vom ACN auszufüllen

Geprüft gemäß den Unterlagen des Herstellerwerkes OP - BE/SER.-TW 2. Mai 1970

ONS/FIA-Eintragungen

Berichtigung-Ergänzung von FIA anerkannt

gültig ab 10/7/70 Liste 70/7A

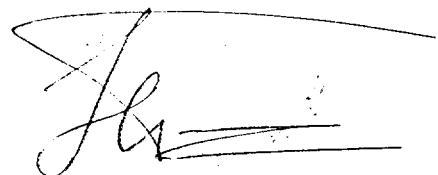

NACHTRAGSSEITEN: 24

FIA-Stempel

Unterschrift

## Fédération Internationale de l'Automobile

Nachtrag zum Testblatt – Ergänzung zur Gruppe 2  
gemäß den Bestimmungen des Anhang „J“ zum Internationalen Automobil-Sportgesetz

Hersteller ..... Adam Opel AG  
Baumuster/Typ ..... Kadett-B-Coupé F (Rallye Kadett 1900 LS)

### **Nur für Tourenwagen (1000) Gruppe 2 gültig**

Only valid for touring cars group 2

Seulement valable pour voitures de tourisme groupe 2

Vom Hersteller ab sofort lieferbare Sonder-Ausrüstungen

#### Bremse hinten/Rear brakes

Belüftete Scheibenbremse/Ventilated disk brake (photo a)

Ersatzteil-Nr./Part-no.: 14 620 B

zu 100.: Scheibendurchmesser/Disk diameter: 268 mm/10.55 in.

zu 101.: Scheibenstärke/Width: 21 mm/0.826 in.

zu 102., 103.: Maße des Bremsbelages/Dimensions of the pads: 62 x 44 mm

zu 104.: Anzahl der Kolben pro Sattel/Number of pistons per calliper: 2

zu 105.: Bremsfläche pro Rad/Brake area per wheel: 5250 mm<sup>2</sup>

Bei unbelüfteter Bremsscheibe gleiche Abmessungen außer/With normal disk brake dimensions identical except: Ersatzteil-Nr./Part-no.: CA 3850

zu 100.: 238 mm/9.36 in.

zu 101.: 10.5 mm/0.413 in.

Aluminium-Bremssattel/Aluminum brake calliper

Ersatzteil-Nr./Part-no.: 60 625 B

Nur vom ACN auszufüllen

Geprüft aufgrund der Unterlagen des Herstellerwerkes

OP - VA/SER.-TW 24.5.1971

#### **ONS/FIA-Eintragungen**

Ergänzungs-Nachtrag von FIA anerkannt

gültig ab

1/7/71

Liste

71/7

FIA-Stempel

Unterschrift

Fabrikat OPEL Rallye Kadett 1900LS  
Typ ..... FIA / CSI Homologations-Nachtrag Nr. 5209/12/95  
Gr 2

Fotos 60 × 80 mm  
der umstehend beschriebenen Testblatt-Ergänzungen (Weiterentwicklung)

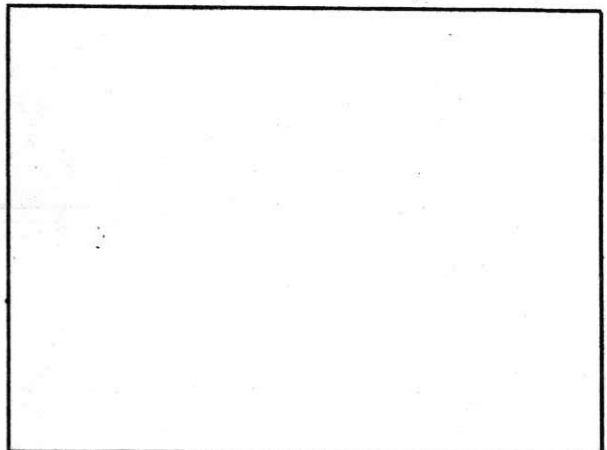
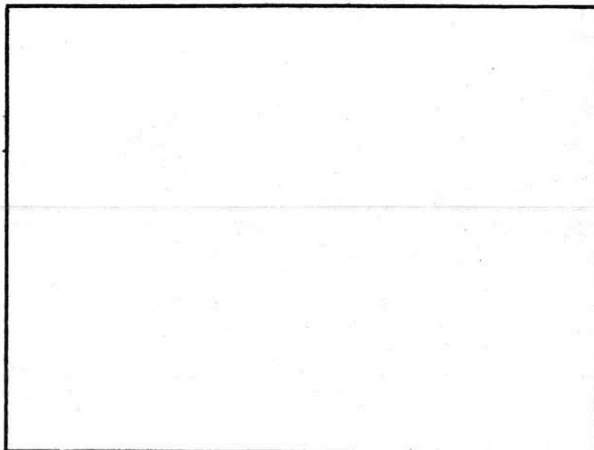
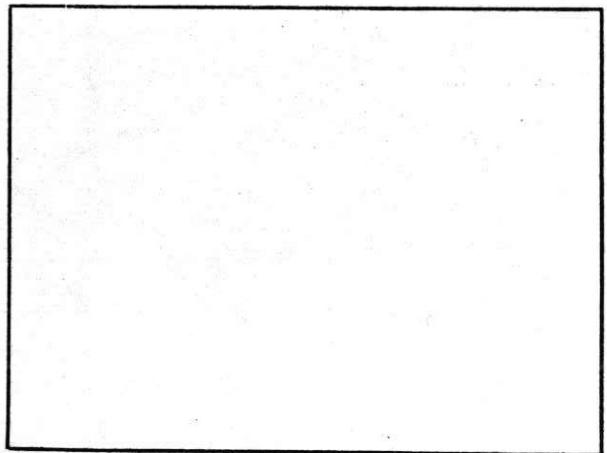
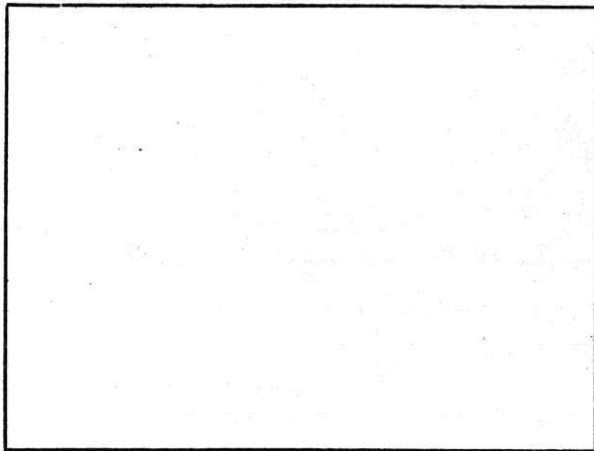
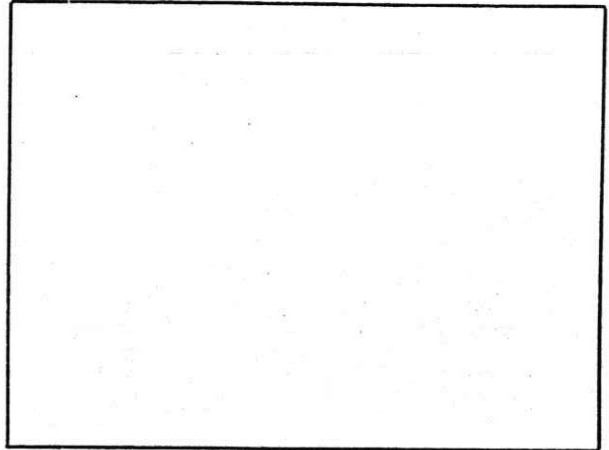
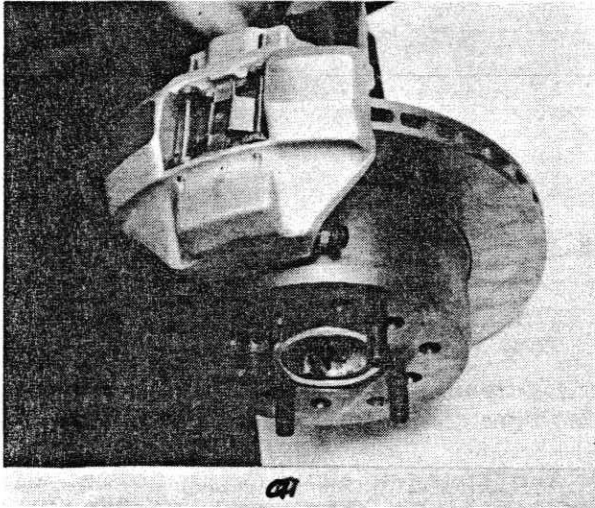

## Fédération Internationale de l'Automobile

Nachtrag zum Testblatt - Ergänzung zur Gruppe 2  
gemäß den Bestimmungen des Anhang „J“ zum Internationalen Automobil-Sportgesetz

Hersteller..... Adam Opel AG  
Baumuster/Typ ..... Kadett-B-Coupé F. (Rallye Kadett 1900 LS).....

### **Nur für Tourenwagen (1000) Gruppe 2 gültig**

Only valid for touring cars group 2  
Seulement valable pour voitures de tourisme groupe 2

Vom Hersteller ab sofort lieferbare Sonder-Ausrüstungen

zu 270.: Fabrikat des Getriebes/Product of the gear box: ZF-Friedrichs-  
hafen  
Modell/Model: S5-18/3 (photo )

zu 271.: 5

zu 272.: 5

zu 277.: 1. 2.99 (38:16)  
2. 1.76 (35:25)  
3. 1.30 (31:30)  
4. 1.0  
5. 0.87 (27:34)  
R. 3.64

c = 27:34

Nur vom ACN auszufüllen

Geprüft aufgrund der Unterlagen des Herstellerwerkes OP - VA/SER.-TW 24.5.1971

ONS/FIA-Eintragungen

Ergänzungs-Nachtrag von FIA anerkannt

gültig ab

1/7/71 Liste 71/7

FIA-Stempel

Unterschrift

Fabrikat OPEL Rallye Kadett 1900LS  
Typ ..... FIA / CSI Homologations-Nachtrag Nr. 5209/13/10V

- Gr 2 -

Fotos 60 × 80 mm  
der umstehend beschriebenen Testblatt-Ergänzungen (Weiterentwicklung)

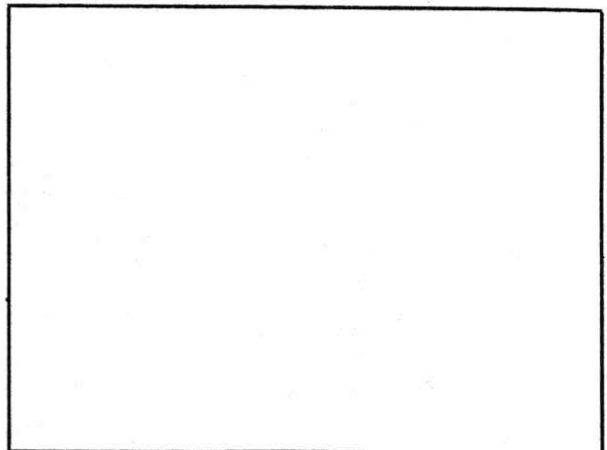
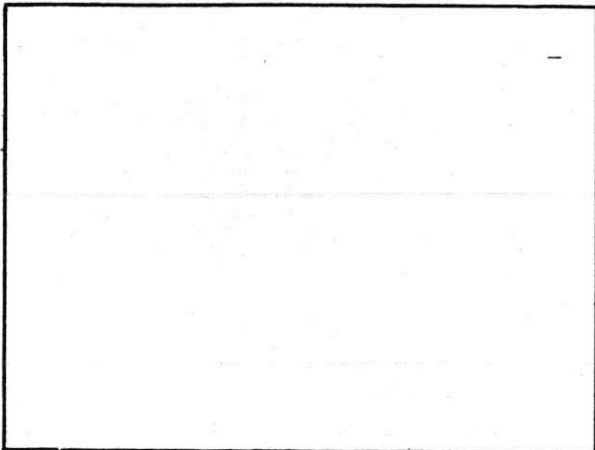
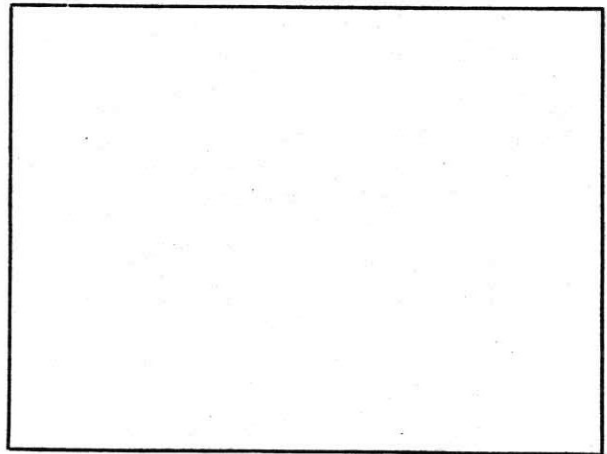
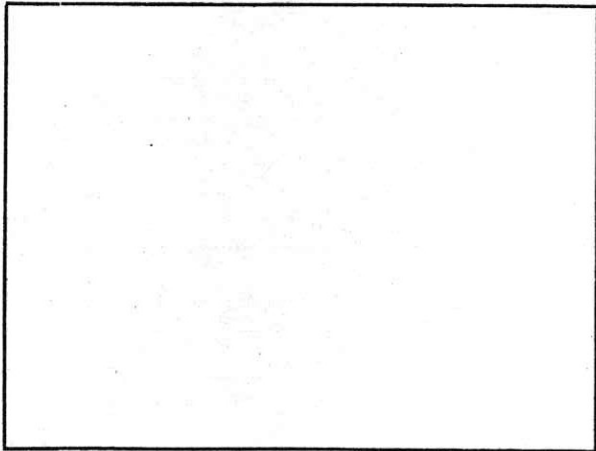
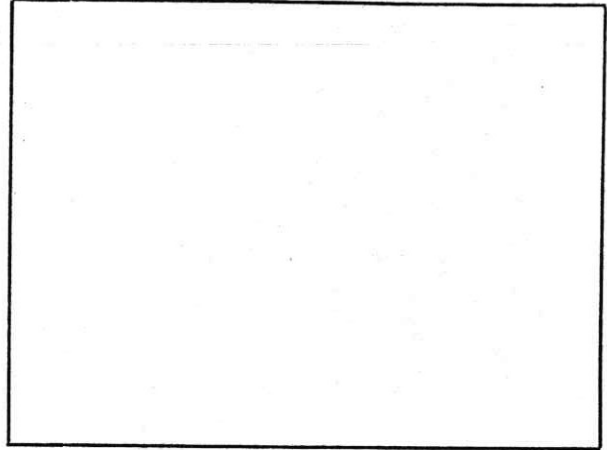
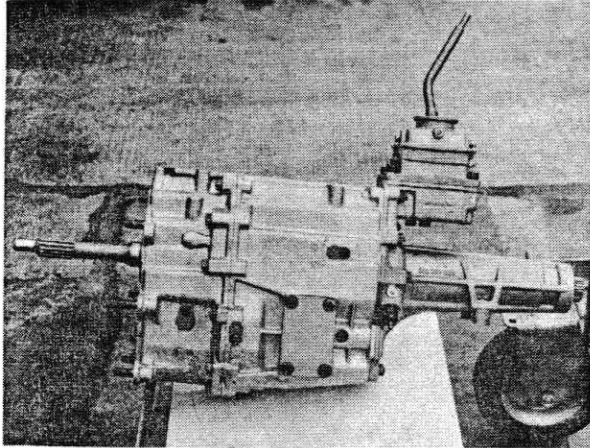

FIA/CSI-Homologation Nr. 5209

Nachtrag Nr. 14/11 V

## Fédération Internationale de l'Automobile

Nachtrag zum Testblatt – Änderung der Serienfertigung – Entwicklung  
gemäß den Bestimmungen des Anhang „J“ zum Internationalen Automobil-Sportgesetz

Hersteller ..... Adam Opel AG  
Für Baumuster/Typ ..... Kadett-B-Coupé F (Rallye Kadett 1900 LS)  
Nachstehende Änderungen gelten ab Fahrgestell-Nr. 92.....  
Motor-Nr. 19S-.....  
Beginn der Serienfertigung mit nachstehenden Änderungen August 1970  
Handelsbezeichnung des Baumusters/Typ mit diesen Änderungen .....  
Datum der Antragstellung 10.5.1971

Genauere Angaben/Beschreibung der serienmäßigen Änderungen (Entwicklung des Typs), die eine Ergänzung/Änderung des Testblattes erfordern

Für Export mit entsprechenden Abgasbestimmungen haben wir eine Motorvariante eingebaut, die folgende Änderungen bewirkt/For export countries with corresponding exhaust emission regulations the cars are equipped with an engine type which results in the following changes.

Für diese Nockenwelle mit entsprechenden Ventilsfedern ändern sich folgende Angaben/For this camshaft with corresponding valve springs the specifications are as follows:

### Einlaß/Intake

- zu 182.: Ventilhub max. bei Ventilspiel = 0 10,5 mm
- zu 186.: 0.3 mm/0.0181 in.
- zu 187.: Einlaßventil öffnet vor O.T. 32°
- zu 188.: Einlaßventil schließt nach U.T. 89°

### Auslaß/Exhaust:

- zu 197.: Ventilhub max. bei Ventilspiel = 0 10,5 mm
- zu 201.: 0.3 mm/0.0181 in.
- zu 202.: Auslaßventil öffnet vor U.T. 80°
- zu 203.: Auslaßventil schließt nach O.T. 56°

**Nur vom ACN auszufüllen**

Geprüft gemäß den Unterlagen des Herstellerwerkes OP - EV/SER.-TW 24.5.1971

### **ONS/FIA-Eintragungen**

Baumuster/Typ mit o. a. Änderungen von FIA anerkannt in Kategorie .....  
gültig ab 1/7/71 Liste 71/7

NACHTRAGSSEITE Nr.: 29

FIA-Stempel

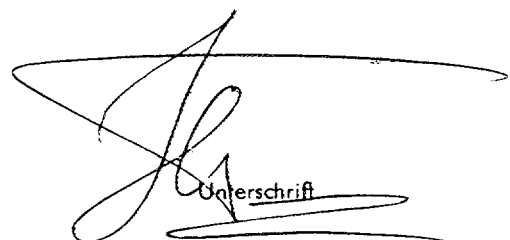

  
Unterschrift

Fotos 60 x 80 mm  
 der umstehend beschriebenen Erweiterung zum Testblatt (Weiterentwicklung)

**Nockenwelle**

R = Nockenwelle-Mitte

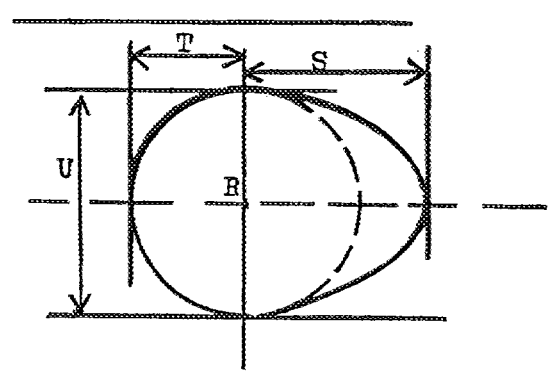

Einlaß-Nocke			
S =	23,1 ± 0,2	mm	0,91 inches
T =	16,0 ± 0,1	mm	0,63 inches
U =	32,0 ± 0,2	mm	1,26 inches
Auslaß-Nocke			
S =	23,1 ± 0,2	mm	0,91 inches
T =	16,0 ± 0,1	mm	0,63 inches
U =	32,0 ± 0,2	mm	1,26 inches

Karosseriebreite über Radmittelebene gemessen/Body width measured over the wheel center plane

	A ohne Kotflügelverbreiterung without wing extension	B mit Kotflügelverbreiterung with wing extension
vern: front:	1532 mm 60.4 in.	1630 mm 64.4 in. <b>Maximum</b>
hinten: rear:	1578 mm 62.1 in.	1678 mm 66.1 in. <b>Maximum.</b>

Fédération Internationale de l'AutomobileNachtrag zum Testblatt (Berichtigung-Ergänzung)

Hersteller ..... ADAM OPEL AG, Rüsselsheim  
 Für Baumuster/Typ ..... Kadett - B - Coupé F (Rallye)  
 Fahrgestell-Nr. .... 92 ...  
 Motor-Nr. .... 19 S ..., 19 H ...,  
 Datum der Antragstellung ..... 10. Nov. 1972

Genauere Angaben für die Berichtigung-Ergänzung des Testblattes:

## 1. Verdichtungsverhältnis / compression ratio

Motor 19 S  
 zu 142 : 9,0 + 0,37  
 - 0,42

Motor 19 H  
 zu 142 : 9,51 + 0,43  
 - 0,47

## 2. Inhalt eines Verdichtungsraumes / volume of combustion chamber

Motor 19 S  
 zu 143 : 59,57 + 3,00  
 - 2,94

Motor 19 H  
 zu 143 : 55,67 + 3,00  
 - 2,94

## Nur vom ACN auszufüllen

Geprüft gemäß den Unterlagen des Herstellerwerkes OP - BE/SER.-TW 10.11.1972

## ONS/FIA-Eintragungen

Berichtigung-Ergänzung von FIA anerkannt .....

gültig ab 1.1.1973 Liste .....

FIA-Stempel

Unterschrift

NACHTRAGSEITE Nr. 31



FEDERATION INTERNATIONALE DE L'AUTOMOBILE

OPEL - VADET B COUPE' F (RMUYE)

3/68 -

5209

MARQUE ET MODELE

VALIDITE HOMOLOGATION

FICHE NR.

1 / 2000

GRUPE / CLASSE

EXTENSIONS	DEBUT VALIDITE	DESCRIPTION	NOTES
1/1V	3/68	DIFFERENTIEL - COUPLE FINAL	
2/2V	11/68	RESERVOIR - SIEGE - JANTE - VOIE - DIFFERENTIEL AUTO BLOQUANT PROTECTION INFERIEURE	
3/3V	1/69	MOTEUR EQUIPEMENT SPRINT	
4/1E	4/69	TABEAU DE BORD - BARRE ANTIROUELS	
5/4V	4/69	MODELE EXPORT	
?			
7/2E	4/69	CONNECTEUR ET TUYEAU ADM/ECH EMPALEMENT ET VOIE, TOLERANCE - JANTE	
8/6V	1/70	MODELE EXPORT	
9/7V	1/70	ELARGISSEUR DES AILES - REINFORCEMENT RAPPORTS	SUPPRIMEE 1972
10/8V	7/70	PARTIES CARROSSERIE EN PLASTIQUE SIEGE - LOGEMENT ROUE DE SECOURS REINFORCEMENT - FREIN - CULASSE SOUPAPES - EMBRAYAGE	EN PARTIE SUPPRIMEE 1972
11/3E	7/70	RAPPORT	

Autres homologations du modèle 1500 groupe 2

Vérifiée le 28/08/95 par [Signature] visée ce jour le \_\_\_\_\_ par \_\_\_\_\_

