

Testblatt

FIA/CSI Homologation Nr. 609

Gruppe A: Grand Tourisme

FÉDÉRATION INTERNATIONALE DE L'AUTOMOBILE

Testblatt gemäß den Bestimmungen des Internationalen Automobil-Sportgesetz
Anhang „J“

Hersteller Dr. -Ing. h. c. F. PORSCHE KG, Stuttgart-Zuffenhausen

Baumuster / Typ 911 E Hubraum 1991

Baujahr / Modelljahr 1969 Beginn der Serien-Fertigung Juli 1968

Serien-Nummern
Fahrgestell 11.9.2.0.001- 11.9.2.2.9999 Motor 6.2.9.0001 - 6.2.9.9999



Art des Karosserie-Aufbaues a) Coupé

Art des Karosserie-Aufbaues b) Coupé mit elektrisch betätigtem Stahlschiebedach

Art des Karosserie-Aufbaues c) _____

Grand-Tourisme Herstellung des 500. Fahrzeuges erfolgte am 31. Oktober 19 68

Tourenwagen Herstellung des 1000. Fahrzeuges erfolgte am _____ 19 _____

Serien-Tourenwagen Herstellung des 5000. Fahrzeuges erfolgte am _____ 19 _____

ONS / FIA Eintragungen

Datum der Antragstellung

November 19 68

Antrag geprüft

[Signature]

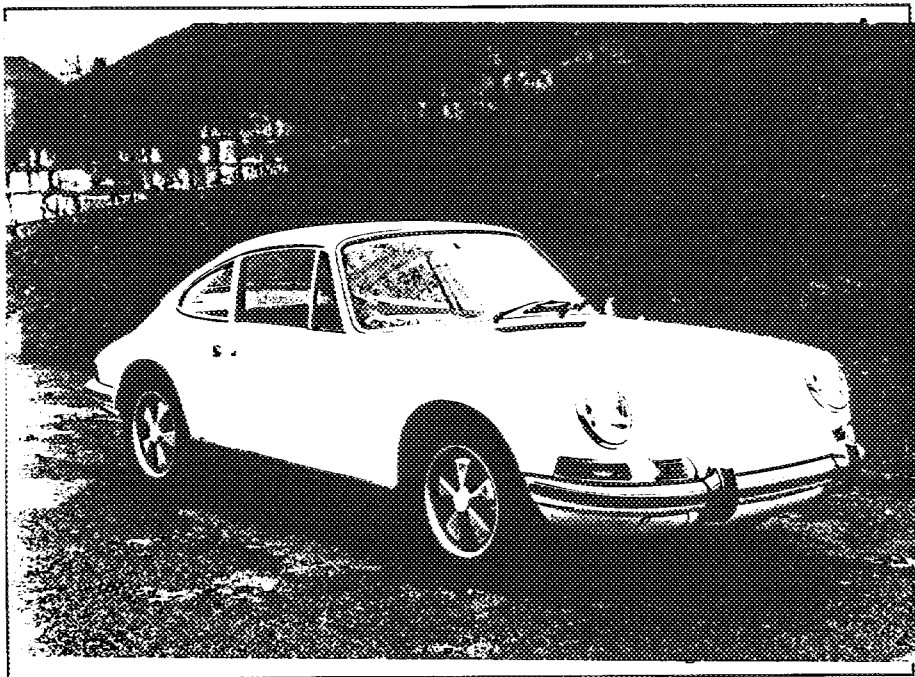

~~Nachtrag~~ 12 vom _____

Nachtrag Nr. 2 vom _____

Nachtrag Nr. _____ vom _____

Nachtrag Nr. _____ vom _____

Nachtrag Nr. _____ vom _____

FIA-Anerkennung _____

[Signature]

NACHTRAGSSEITEN:

Einstufung gültig ab 1/1/1969

liste 1969/1

Fotos 60 x 80 mm

Foto B



Foto C



Foto D

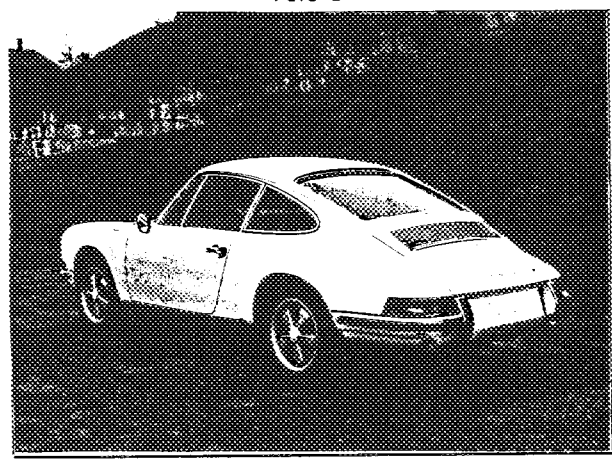

Foto E

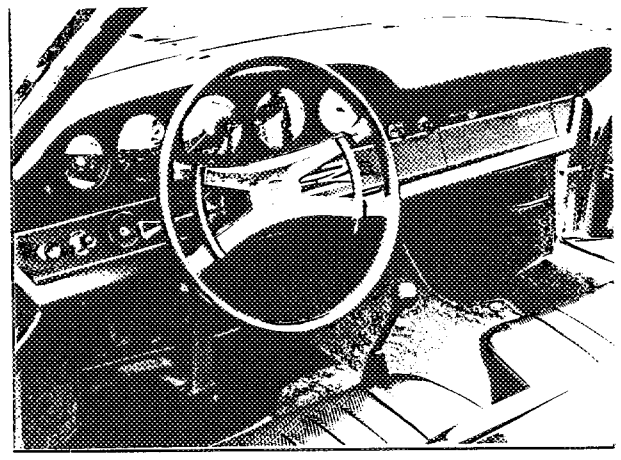

Foto F

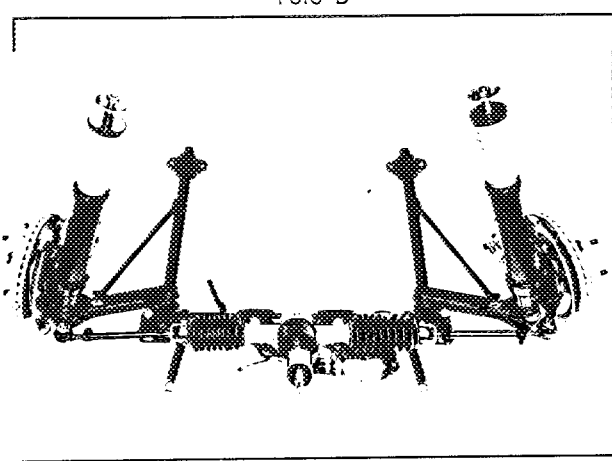

Foto G

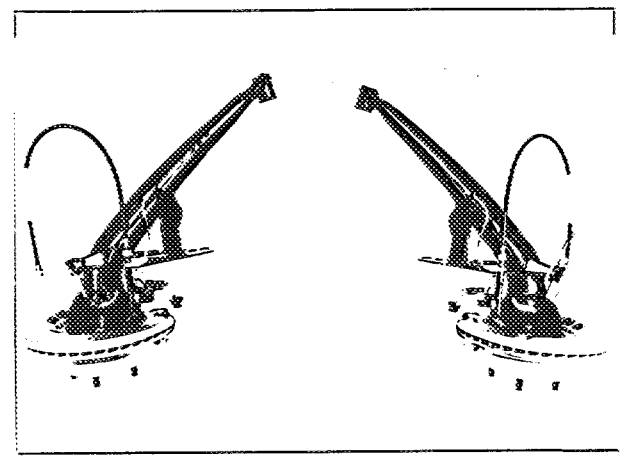

Foto H

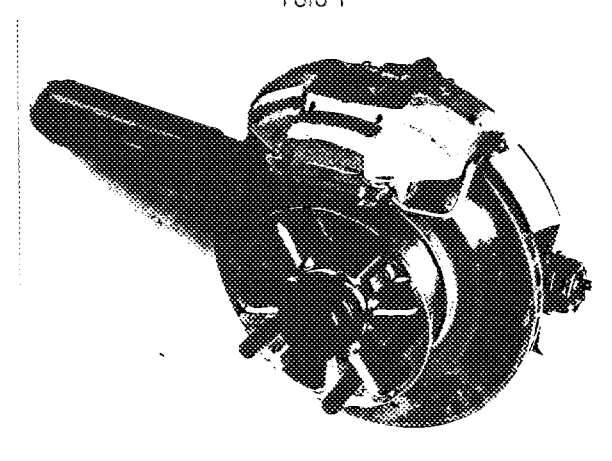

Foto I

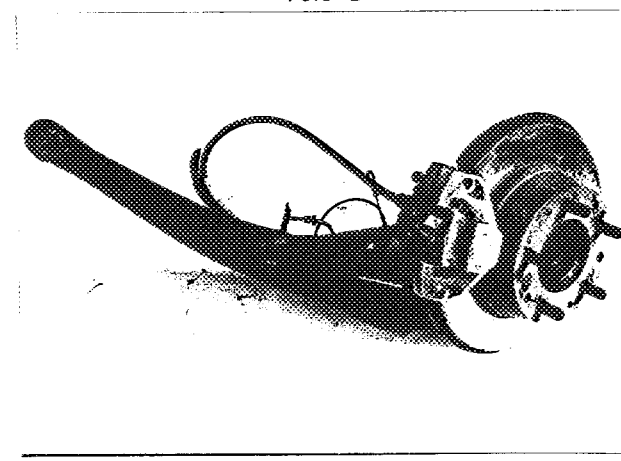

Fotos 60 x 80 mm

Foto J

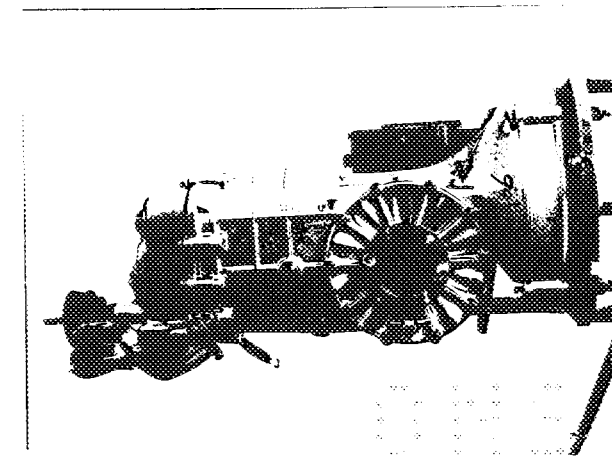
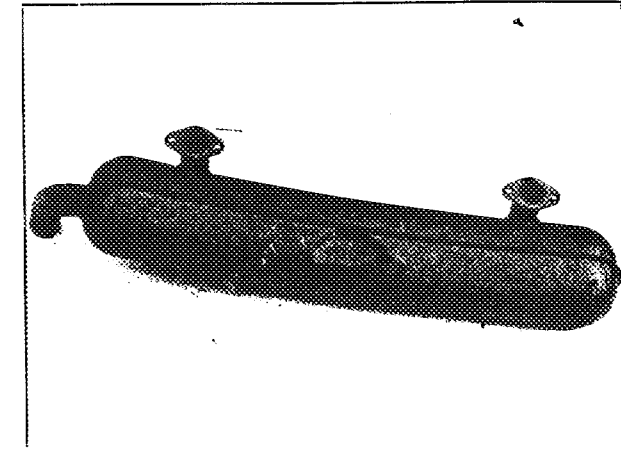

Foto K



Foto L

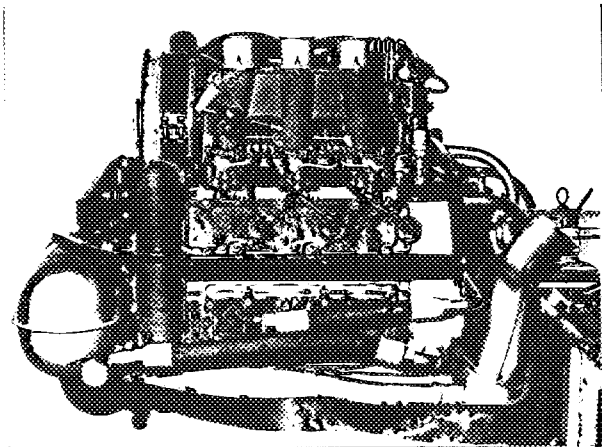

Foto M

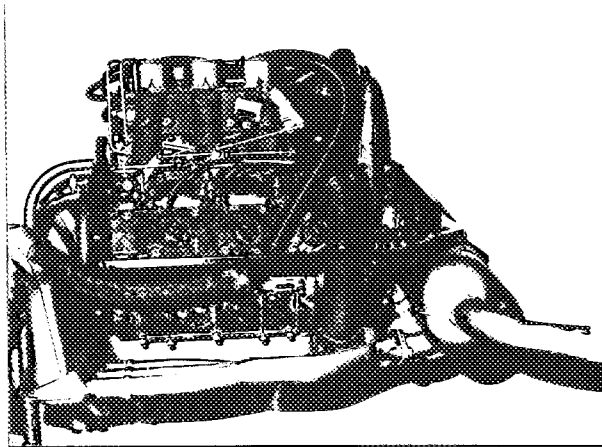

Foto N

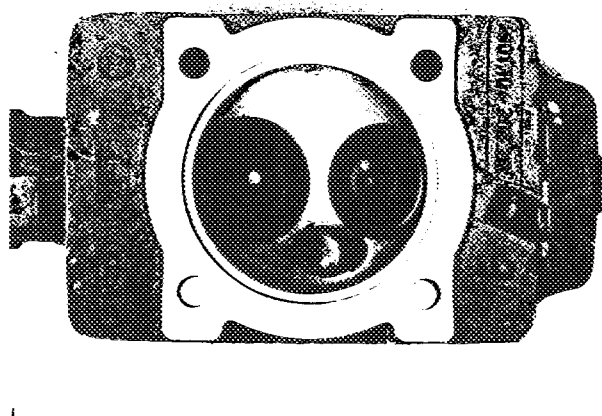

Foto O

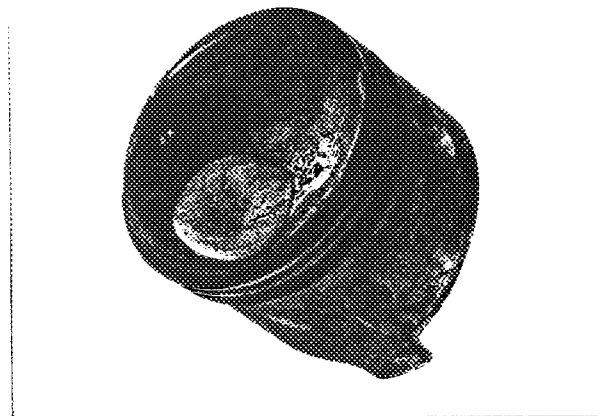

Foto P

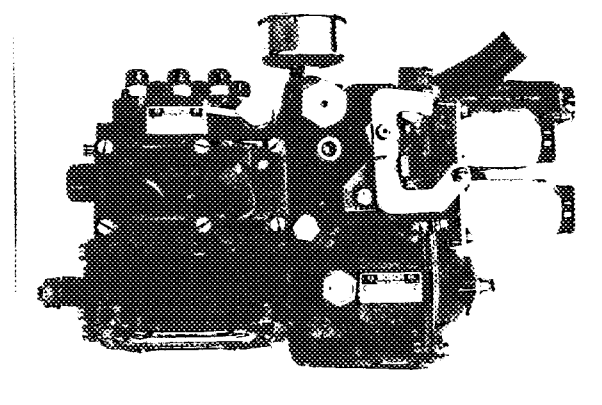

Foto Q

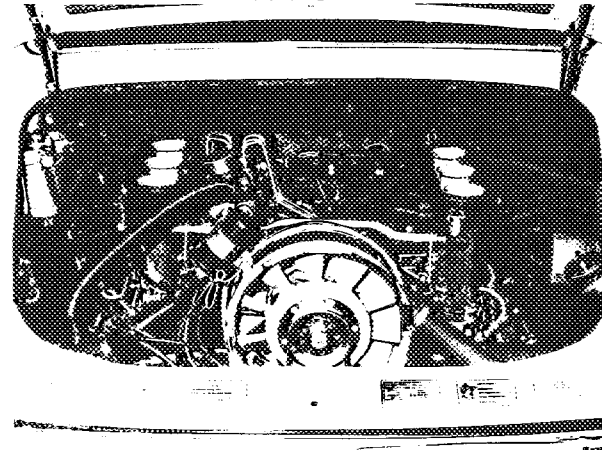

Zeichnung des Ansaugrohres, Seitenansicht gegen Zylinderkopf, mit Ansaugöffnung, maßstäblich mit Angabe der Innen-Abmessungen und Serien-Toleranzen

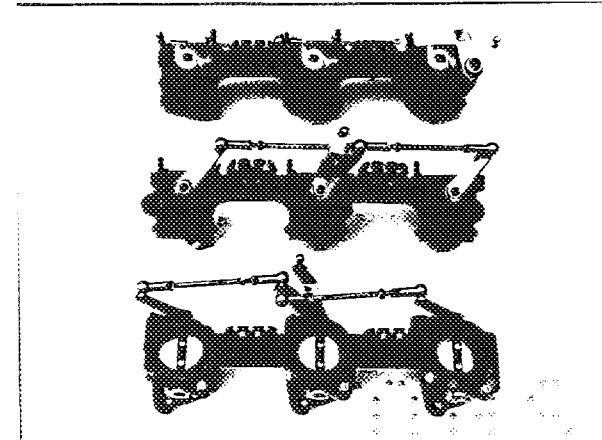
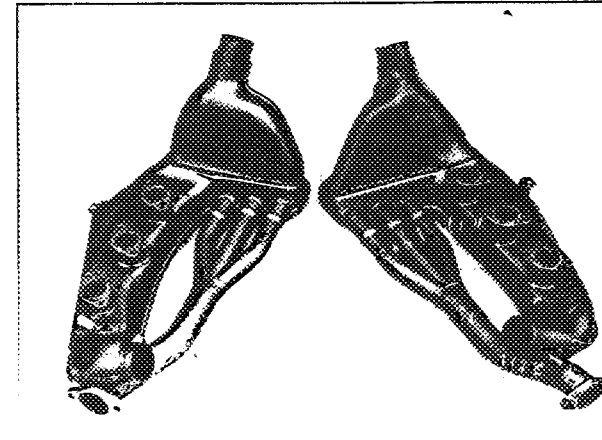
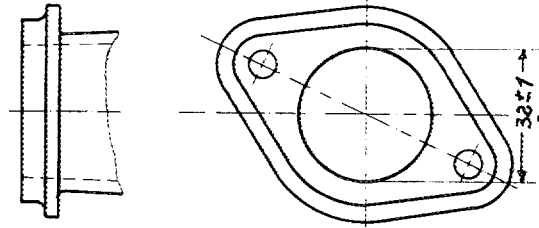

Zeichnung der Einlaßöffnungen des Zylinderkopfes, maßstäblich mit Angabe der Innen-Abmessungen und Serien-Toleranzen

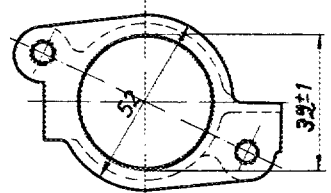

Zeichnung des Auspuffkrümmers, Auslaßöffnungen, Seitenansicht gegen Zylinderköpfe, maßstäblich mit Angabe der Innen-Abmessungen und Serien-Toleranzen

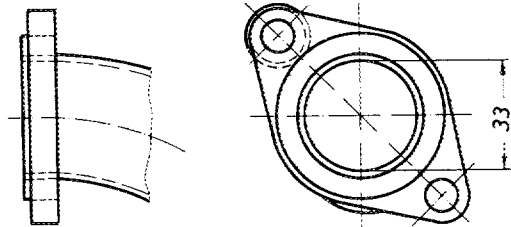

Zeichnung der Auslaßöffnungen des Zylinderkopfes, maßstäblich mit Angabe der Innen-Abmessungen und Serien-Toleranzen

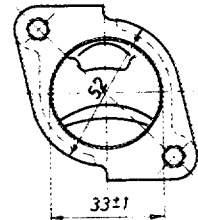

Nockenwelle

R = Nockenwelle-Mitte

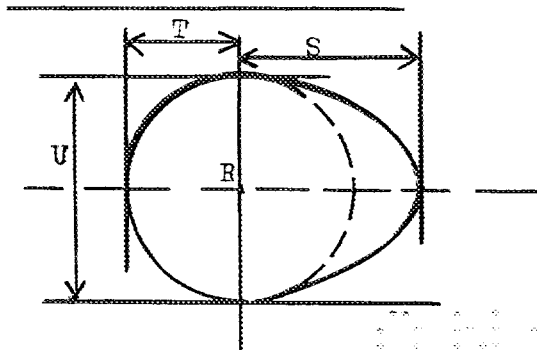

Einlaß-Nocke

S =	22,55 - 0,1	mm	0,888 - 0,0039	inches
T =	14,75 - 0,1	mm	0,58 - 0,0039	inches
U =	29,67 - 0,2	mm	1,168 - 0,0078	inches

Auslaß-Nocke

S =	21,7 - 0,1	mm	0,854 - 0,0039	inches
T =	14,75 - 0,1	mm	0,58 - 0,0039	inches
U =	29,50 - 0,2	mm	1,61 - 0,0078	inches

Wichtig Die halbfett gedruckten Angaben müssen in jedem Fall in 2 Maß-Einheiten angegeben werden von denen eine das metrische System sein muß. Siehe untenstehende Vergleichstabelle.

Abmessungen und Fassungsvermögen

1. **Radstand** 2268 mm 89,29 inches
 2. **Spurweite, vorne** 1374 mm 54,09 inches * +)
 3. **Spurweite, hinten** 1355 mm 53,34 inches * ++)

*) Veränderungen der Spurweite bei Ausstattung mit anderen Felgen oder Rädern sind im Testblatt anzuführen. Genaue Angabe der Art der Spurweiten-Vermessung in Verbindung mit der hierbei bestehenden Bodenfreiheit erforderlich.

Diese Bodenfreiheit-Angabe gilt ausschließlich für die Vermessung der Spur und darf keinesfalls als Grundlage für die Zulassung des Fahrzeuges herangezogen werden.

4. Länge über alles 416,3 cm 163,9 inches
 5. Breite über alles 161,0 cm 63,39 inches
 6. Höhe über alles 132,0 cm 51,57 inches

7. **Fassungsvermögen des Kraftstoffbehälters (einschl. Reserve)**

..... 62 Ltr. 16,4 Gallon US Gallon Imp.

8. Anzahl der Sitzplätze 2 + 2

9. **Gewicht, Gesamt-Gewicht des Fahrzeuges** mit Serien-Ausstattung im fahrbereiten Zustand mit Wasser, Öl und bereiften Reserverad jedoch ohne Kraftstoff und ohne Werkzeuge,

..... 974 kg lbs cwt

Leergewicht nach DIN 70020 kg 1020 lbs

Achslast, vorne kg 600

Achslast, hinten kg 840

Standgeräusch DIN-Phon 84

Fahrgeräusch DIN-Phon 84

+) Die Spurweite wurde bei - 30° Sturz angegeben

++) Die Spurweite wurde bei 1° 30' Sturz angegeben

Vergleichstabelle

1 inch / Zoll	=	2,54 cm	1 foot / Fuß	=	30,4794 cm
1 square inch / Quadrat-Zoll	=	6,452 cm ²	1 Cubik-inch / Kubik-Zoll	=	16,387 cm ³
1 pound / Pfund	=	453,593 gr	1 hundred Weight (cwt)	=	50,802 kg
1 pint (pt)	=	0,568 Ltr.	1 quart US	=	0,9464 Ltr.
1 gallon US	=	3,785 Ltr.	1 gallon Imp.	=	4,546 Ltr.

Fahrgestell und Karosserie (Fotos A, B und C)

20. Art des Aufbaues: unabhängig / selbsttragend
21. selbsttragend Bauart, Werkstoff Kastenrahmen aus Stahlblech mit Aufbau verschweißt
unabhängig Bauart
22. Werkstoff des Fahrgestelles Stahlblech
23. Werkstoff der Karosserie Stahlblech
24. Anzahl der Türen 2 Werkstoff Stahlblech
25. Werkstoff der Motorhaube Stahlblech
26. Werkstoff der Kofferhaube Stahlblech
27. Werkstoff des Rückfensters Einscheiben-Sicherheitsglas
28. Werkstoff der Windschutzscheibe Zweischeiben-Sicherheitsglas
29. Werkstoff der Fenster der vorderen Türen Einscheiben-Sicherheitsglas
30. Werkstoff der Fenster der hinteren Türen -
31. Art der Scheiben, Betätigung der Türfenster versenkbare Kurbelfenster, Kurbelapparat
32. Werkstoff der hinteren Seitenscheiben Einscheiben-Sicherheitsglas
33. a. W.: Verglasung mit eingefärbtem, lichtdämmendem Wärmeschutzglas

Zubehör und Ausstattung

38. Heizungsanlage: ja - nein (a. W.: ohne motorabhängige und/oder benzine lectr. Heizung)
39. Klimaanlage: ja - nein (a. W.)
40. Lüftungsanlage: ja - nein
41. Vordersitz, Art der Ausstattung Einzelitze mit Liegesitzverstellung
42. Gewicht, vordere Sitze bzw. Sitzbank 15 kg 15,43 lbs
mit Rahmen, Rücklehne und Gleitschienen, ausgebaut
43. Hintere Sitze, Art der Ausstattung 2 Einzelitze mit umklappbarer Rückenlehne (a. W. ohne Rücksitze)
44. Werkstoff der Stoßstange, vorne Stahlblech Gewicht 7 kg 15,43 lbs
45. Werkstoff der Stoßstange, hinten Stahlblech Gewicht 6 kg 13,23 lbs
46. a. W.: Vordersitze als (verstellbare) Schalensitze 8 kg 17,64 lbs

Räder

50. Art der Räder bzw. Felgen Leichtmetallrad geschmiedet
51. Gewicht (pro Rad, ohne Bereifung) 5,7 kg 12,58 lbs
52. Art der Befestigung Radbolzen + Mutter
53. **Felgendimension** 381 x 152,4 mm 6" x 15 inches
- 53a Felgendurchmesser 381 mm 15" inches
54. **Felgenbreite** 152,4 mm 6" inches
55. Reifendimensionen 185/70 - 15 mm 6" inches

Lenkung

60. Bauart Zahnstangenlenkung
61. Servo-Lenkung: ja - nein
62. Zahl der Lenkradumdrehungen von Anschlag zu Anschlag 3,1
63. Bei Servo-Lenkung
64.

Federung

70. Vorderrad-Aufhängung (Foto D), Bauart Einzelradaufhängung; hydropneumatisches Federbein mit Niveau-
regulierung; a. w. Stoßdämpferbein mit Querlenker
71. Ausführung der Federung Drehstab
72. Stabilisator (falls vorhanden) Drehstab, querliegend (von 14 - 18 mm Ø)
73. Anzahl der Stoßdämpfer 2
74. Wirkungsweise hydraulisch doppelwirkend
78. Hinterrad-Aufhängung (Foto E), Bauart Einzelradaufhängung, Längslenker schrägliegend
79. Ausführung der Federung Drehstab
80. Stabilisator (falls vorhanden) Drehstab, querliegend (von 15 - 18 mm Ø)
81. Anzahl der Stoßdämpfer 2
82. Wirkungsweise hydraulisch, doppelwirkend
83.

Bremsen (Fotos F und G)

90. Bauart der Bremsanlage hydraulisch betätigte Zweikreis-Bremsanlage; Scheibenbremsen
auf alle 4 Räder wirkend
91. Servo-Bremse (falls vorhanden), Wirkungsweise -
92. Anzahl der Hauptbrems-Zylinder 1 Tandem

Trommelbremsen (nur bei Hand-Feststellbremse auf Hinterräder)

	VORN		HINTEN	
93. Anzahl der Bremszylinder pro Rad				
94. Bremszylinder-Bohrung mm in. mm in.
95. Bremstrommel-Durchmesser (innen) mm in. mm in.
96. Länge der Bremsbeläge mm in. mm in.
97. Breite der Bremsbeläge mm in. mm in.
98. Anzahl der Bremsbacken je Bremstrommel				
99. Wirksame Bremsfläche je Radbremse mm ² sq. in. mm ² sq. in.

Scheibenbremsen

100. Bremsscheiben-Durchmesser außen	282 mm	11,10 in.	290 mm	11,41 in.
101. Stärke der Bremsscheibe	20 mm	0,78 in.	20 mm	0,78 in.
102. Länge der Bremssegmente	ca. 76 mm in.	62 mm in.
103. Breite der Bremssegmente	ca. 48 mm in.	42 mm in.
104. Anzahl der Bremsbacken je Radbremse	2 Segmente		2 Segmente	
105. Wirksame Bremsfläche je Radbremse	7600 mm ² sq. in.	5250 mm ²	8,138 sq. in.
106.				
107.				

Motor

130. Arbeitsverfahren 4 Takt
131. Anzahl der Zylinder 6
132. Zylinder-Anordnung horizontal Boxer
133. Zylinder-Bohrung 80 mm 3,15 in.
134. Kolbenhub 66 mm 2,598 in.
135. Hubraum pro Zylinder 331,8 cm³ 20,246 cu. in.
136. Gesamthubraum 1991 cm³ 121,4 cu. in.
137. Werkstoff des Zylinderblockes Leichtmetall-Einzelzylinder (Biral)
138. Werkstoff der Zylinder-Laufbuchsen Grauguß
139. Werkstoff des Zylinderkopfes Leichtmetall Anzahl 6
140. Anzahl der Einlaßöffnungen 6
141. Anzahl der Auslaßöffnungen 6
142. Verdichtungsverhältnis 9,1 : 1
143. Inhalt eines Verdichtungsraumes 41,5 cm³ cu. in.
144. Werkstoff des Kolbens Leichtmetall
145. Anzahl der Kolbenringe 2 + 1 Ölabbstreifring
146. Entfernung Kolbenbolzenmitte / Kolbenkrone 48,4[±] 0,1 mm 1,906 inches
147. Kurbelwelle: gegossen / geschmiedet
148. Bauart der Kurbelwelle Einzelteil
149. Anzahl der Kurbelwellen-Hauptlager 8
150. Werkstoff der Kurbelwellen-Lagerdeckel -
151. Motorschmierung: Trockensumpf / Ölwanne
152. Schmiermittel-Umlaufmenge der Ölbehälter bzw. Ölwanne 11 Ltr. pts ca. 19 qu. US
153. Ölkühler: ja - nein 2
154. Art der Kühlung Luftkühlung
155. Fassungsvermögen Kühlwasserumlauf - Ltr. pts qu. US
156. Ventilator (falls vorhanden), Durchmesser 24,5 cm 9,65 inches
157. Anzahl der Lüfterflügel 11
- Pleuel-Lager**
158. Werkstoff-Pleuellager / Dreistofflager Durchmesser 57,0 mm 2,244 in.
159. Pleueldeckel, Art Durchmesser 61 mm 2,402 in.
- Gewichte**
160. Schwungscheibe 6,0 kg 13,23 lbs
161. Schwungscheibe mit Kupplung 11,3 kg 24,9 lbs
162. Kurbelwelle 13,3 kg 29,542 lbs
163. Pleuel 0,55 kg 1,213 lbs
164. Kolben mit Kolben-Bolzen und Ringen 0,485 kg 1,069 lbs
165.



Motor (Viertaktverfahren)

170. Anzahl der Nockenwellen 2
 171. Anordnung der Nockenwelle obenliegend
 172. Art des Nockenwellenantriebes durch Ketten
 173. Art der Ventilbetätigung über Kipphebel
 174.

EINLASS (siehe Seite 4)

180. Werkstoff des Ansaugrohres / Krümmers Leichtmetall
 181. Durchmesser (außen) des Einlaß-Ventiles $42 \pm 0,3$ mm $1,653 \pm 0,012$ inches
 182. Ventilhub-maximal 10,5 mm inches
 183. Anzahl der Ventildfedern je Ventil 2
 184. Art der Ventildfedern Schraubenfedern
 185. Anzahl der Einlaß-Ventile je Zylinder 1
 186. Ventilspiel bei kaltem Motor 0,1 mm 0,0039 inches
 187. Einlaß-Ventil öffnet vor o. T. 29° (bei 1 mm Ventilspiel)
 Ventilspiel wie angegeben bei kaltem Motor
 188. Einlaß-Ventil schließt nach u. T. 39° (bei 1 mm Ventilspiel)
 Ventilspiel wie angegeben bei kaltem Motor
 189. Luftfilter, Art Papier-Trockenfilter
 190.

AUSLASS (siehe Seite 4)

195. Werkstoff des Auspuffkrümmers Stahl
 196. Durchmesser (außen) des Auslaß-Ventiles $38 \pm 0,3$ mm inches
 197. Ventilhub-maximal 9,7 mm inches
 198. Anzahl der Ventildfedern je Ventil 2
 199. Art der Ventildfedern Schraubenfedern
 200. Anzahl der Auslaß-Ventile je Zylinder 1
 201. Ventilspiel bei kaltem Motor 0,1 mm 0,0039 inches
 202. Auslaß-Ventil öffnet u. T. 39° (bei 1 mm Ventilspiel)
 Ventilspiel wie angegeben bei kaltem Motor
 203. Auslaß-Ventil schließt nach o. T. 19° (bei 1 mm Ventilspiel)
 Ventilspiel wie angegeben bei kaltem Motor
 204.

Fabrikat Porsche Typ 911 E FIA / CSI Homologation Nr. 609

Vergaser (Foto N)

210. Anzahl der Vergaser
211. Bauart
212. Fabrikat
213. Typ / Modell
214. Anzahl der Gemisch-Auslaßöffnungen
215. Durchmesser des Ansaugrohres (oder der Saugrohre) Vergaser-Seitemm
216. Nenn-Durchmesser des Lufttrichters

Einspritzung (falls vorhanden)

220. Fabrikat der Einspritzpumpe Bosch
221. Anzahl der Kolben 6
222. Typ der Einspritzpumpe 6 Stempel Doppel-Reihenpumpe
223. Gesamtzahl der Einspritzdüsen 6
224. Anordnung der Einspritzdüsen indirekt in den Saugkanal
225. Durchmesser des Ansaugrohres (konisch) unten 38 oben 46⁺ 1 mm inches
226.

Motor-Zubehör

230. Kraftstoffpumpe: Antrieb mechanisch / elektrisch Kreiselpumpe
231. Anzahl 1 (a. W. 2 - am Kraftstoffsystem angeschlossen)
232. Art der Zündung Batterie; Hochspannungs-Kondensatorzündung
233. Anzahl der Zündverteiler 1
234. Anzahl der Zündspulen 1
235. Anzahl der Zündkerzen je Zylinder 1
236. Art der Lichtmaschine Drehstrom
237. Art des Lichtmaschinen-Antriebes durch Keilriemen
238. Spannung 12 Volt 770 Watt
239. Anzahl der Batterien 2
240. Anordnung der Batterie im Bugraum vorne links und rechts
241. Spannung 12 Volt
242.

Motorleistungen und Fahrzeug-Geschwindigkeit (laut Hersteller-Katalogangaben)

250. Leistung des Motors 140 PS / DIN / SAE 6500 U/min
251. Drehzahl maximal 6800 U/min Leistung PS
252. Größtes Drehmoment 17,8 mkg bei 4500 U/min
253. Höchstgeschwindigkeit des Fahrzeuges 215 km/h mph
254.

Kraftübertragung

Kupplung

260. Bauart der Kupplung Einscheiben-Trockenkupplung
261. Anzahl der Kupplungs-Scheiben 1
262. Durchmesser der Kupplungs-Scheibe 216 mm 8,5 inches
263. Durchmesser der Kupplungsbeläge, innen 144 mm 5,669 inches
- Durchmesser der Kupplungsbeläge, außen 216 mm 8,5 inches
264. Art der Kupplungs-Betätigung mechanisch
265. _____

Wechselgetriebe (Foto H)

270. Art der Schaltung Knüppelschaltung
- Fabrikat des Getriebes Porsche Modell / Typ 901
271. Anzahl der Gänge (vorwärts) 5
272. Anzahl der synchronisierten V-Gänge 5
273. Anordnung des Schalthebels auf dem Rahmentunnel
274. Automatisches Getriebe, Fabrikat Selektiv-Automatic Typ Sportomatic
275. Anzahl der Gänge (vorwärts) 4
276. Anordnung des Schalthebels auf dem Rahmentunnel

277	Schaltgetriebe		Automatischer Getriebe		Zusätzliche Getriebe-Übersetzung/Automatisch			
	Übersetzungs-verhältnis	Anzahl der Zähne	Übersetzungs-verhältnis	Anzahl der Zähne	Übersetzungs-verhältnis	Anzahl der Zähne	Übersetzungs-verhältnis	Anzahl der Zähne
1	1:3,091	11 : 34	1:2,643	14 : 37	1:2,4	15 : 36	1:2,833	12 : 34
2	1:1,889	18 : 34	1:1,778	18 : 32	1:1,6	20 : 32	1:2,0	17 : 34
3	1:1,318	22 : 29	1:1,428	21 : 30	1:1,217	23 : 28	1:1,55	20 : 31
4	1:1,04	25 : 26	1:1,08	25 : 27	1:1,0	26 : 26	1:1,318	22 : 29
5	1:0,793	29 : 23	1:0,926	27 : 25	1:0,821	28 : 23	1:1,217	23 : 28
6								
RÜCK-WÄRTS	1:3,126	11 : 16 20 : 43	1:2,61	14 : 17 20 : 43	1:2,29	15 : 16 20 : 43		

Getriebeübersetzungen untereinander austauschbar!

278. Schongang-Getriebe Typ /
279. Anzahl der Vorwärtsgänge mit Schongang-Getriebe /
280. Übersetzungs-Verhältnis des Schongang-Getriebes /
281. Getriebe-Hauptwelle 904.302.101.00

Antriebsachse

290. Bauart der Antriebsachse Zweigelenkwellen
291. Art des Ausgleichsgetriebes Kegelräder
292. Art der Ausgleichssperre (falls vorhanden) a. W. Sperrdifferential (Getrag oder ZF)
293. Übersetzungs-Verhältnis des Ausgleichsgetriebes 1:4,428 Anzahl der Zähne 7:31
294. Übersetzung wahlweise serienmäßige lieferbar 1:4,833 6:29
- Übersetzung-Verhältnis 1:5,333 6:32
- 1:3,86 (Sportomatic) 7:27

Vom Hersteller lieferbare Sonderausrüstungen gegenüber der im vorliegenden Testblatt festgelegten Ausführungen:

Zusätzliche Getriebeübersetzungen: 2. Gang 1:1,55 20:31; 1:1,6 20:32; 1:1,833 18:33; 1:1,684 19:32;
1:2,187 16:35;
3. Gang 1:1,125 24:27; 1:1,476 21:31; 1:1,364 22:30;
4. oder 1:0,857 28:24; 1:0,889 27:24; 1:0,962 26:25; 1:0,793 29:23;
1:1,260 23:29;
5. Gang 1:0,888 27:24; 1:0,926 27:25; 1:1,125 24:27; 1:1,173 23:27;

Pos. 7: 100 Liter Tank, Stahl 901.201.010.30

Pos. 33: Steinschlagschutz Motor/Getriebe, 901.385.035.00, Maße 1250 x 160 mm
Steinschlagschutz Vorderwagen, Stahl, 901.201.181.00, Maße 600 x 600 mm

- Foto 1

- Foto 2

Pos. 50/53: Leichtmetallrad, geschmiedet 5 1/2" x 14"
Stahl-Lochscheibenrad 5 1/2" x 15"



Foto 1



Foto 2

FIA/CSI-Homologation Nr. 609

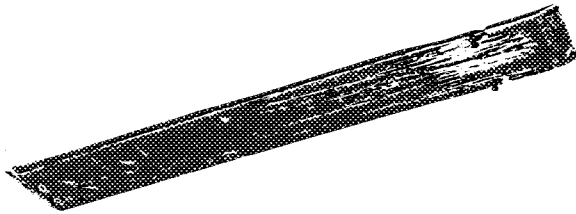
Nachtrag Nr. 1/11

Fédération Internationale de l'Automobile

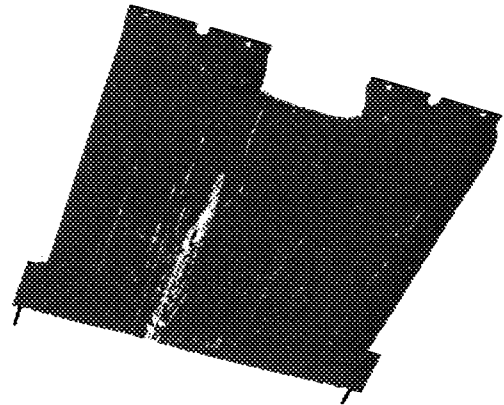
Nachtrag zum Testblatt – Änderung der Serienfertigung – Entwicklung
gemäß den Bestimmungen des Anhang „J“ zum Internationalen Automobil-Sportgesetz

Hersteller.....Dr.-Ing.h.c.F.PORSCHE KG, Stuttgart-Zuffenhausen.....

Für Baumuster/Typ911 E.....

Nachstehende Änderungen gelten ab Fahrgestell-Nr. 11.9.2.0.001 - 11.9.2.2.9999.....

Motor-Nr. 6.2.9.0001 - 6.2.9.9999.....

Beginn der Serienfertigung mit nachstehenden Änderungen Juli 1968.....

Handelsbezeichnung des Baumusters/Typ mit diesen Änderungen Porsche 911 E Coupé.....

Datum der Antragstellung3.6.1969.....

Genauere Angaben/Beschreibung der serienmäßigen Änderungen (Entwicklung des Typs), die eine Ergänzung/Änderung des Testblattes erfordern

Serien-Änderung

Kipphebel aus Grauguss 901.105.043.00 (anstelle von Kipphebel aus Stahl) -Foto-

Nur vom ACN auszufüllen

Geprüft gemäß den Unterlagen des Herstellerwerkes PO - EV/GT 4,6.1969

ONS/FIA-Eintragungen

Baumuster/Typ mit o. a. Änderungen von FIA anerkannt in Kategorie.....

gültig ab1/7/1969..... Liste 1969/5.....

NACHTRAGSEITEN: 1 Unterschrift

Fotos 60x80 mm
der umstehend beschriebenen Erweiterung zum Testblatt (Weiterentwicklung)

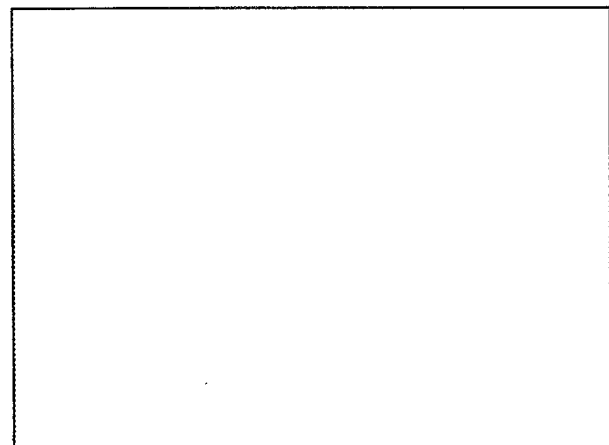
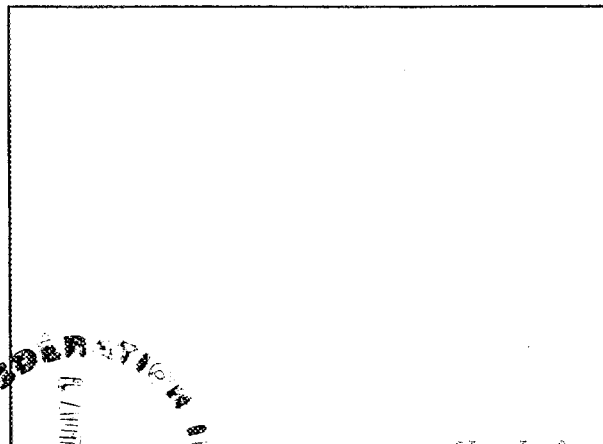
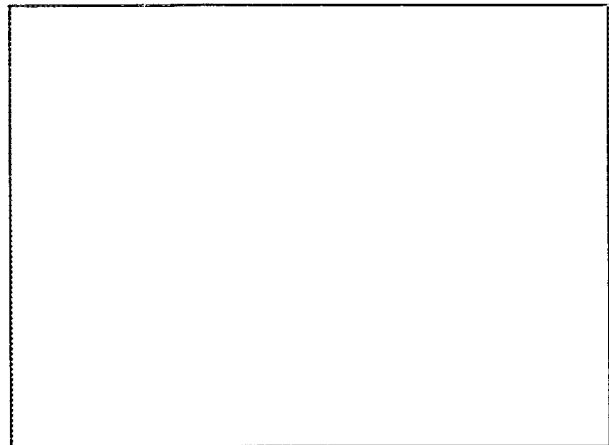
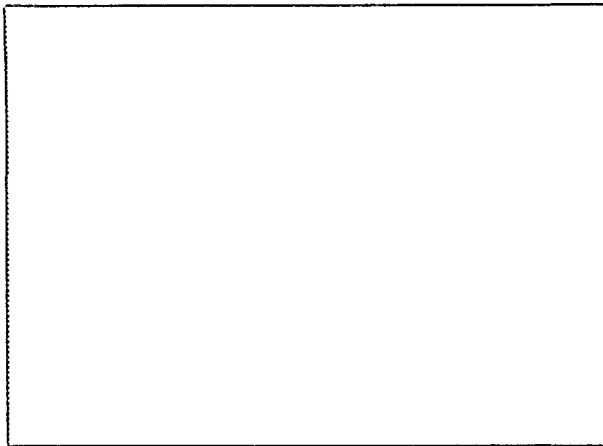
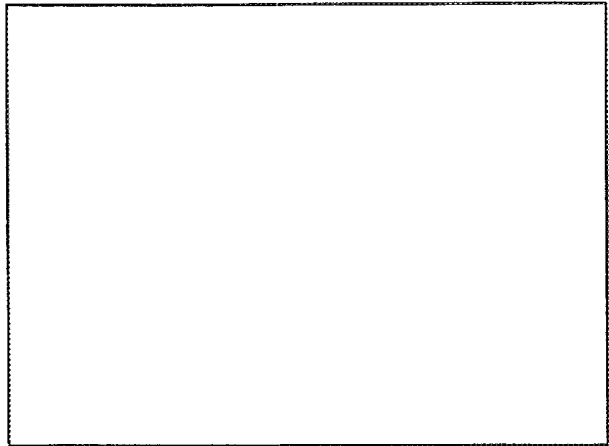
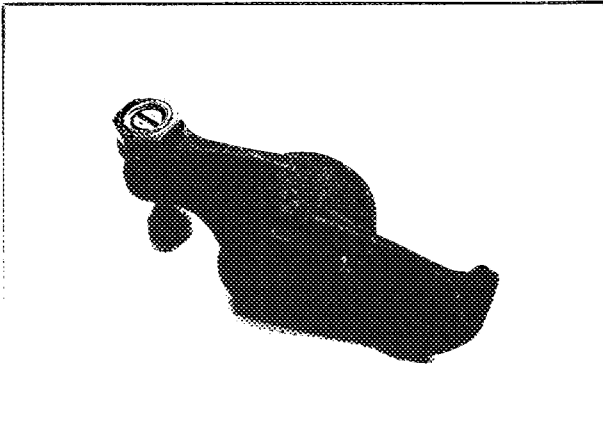

FIA/CSI-Homologation Nr. 609

Nachtrag Nr. 2/25

Fédération Internationale de l'Automobile

Nachtrag zum Testblatt-Ergänzung der Serienfertigung-(Variante)
gemäß den Bestimmungen des Anhang „J“ zum Internationalen Automobil-Sportgesetz

Hersteller Dr. -Ing. h. c. F. PORSCHE KG, Stuttgart-Zuffenhausen
Für Baumuster/Typ 911 E
Nachstehende Erweiterungen gelten ab Fahrgestell-Nr. 11. 9. 2. 0. 0001 - 11. 9. 2. 2. 9999
Motor-Nr. 6. 2. 9. 0001 - 6. 2. 9. 9999
Beginn der Serienfertigung Juli 1968
Handelsbezeichnung des Baumusters/Typ Porsche 911 E Coupé
Datum der Antragstellung 15. Mai 1970

Genauere Angaben/Beschreibung für die Ergänzung der Serienfertigung

NUR FÜR SPE. GRAND TOURISME GRUPE 4 GÜLTIG - VALABLE SEULEMENT EN GROUPE 4 -ONLY VALID FOR GROUP 4

Pos. 2/3 Distanzring für Radnabe 7 mm		Foto 1
Pos. 2/3 Distanzring für Radnabe 19 mm		
Pos. 2/3 Distanzring für Radnabe 21 mm		
Pos. 2/3 Distanzring für Radnabe 28 mm		
Pos. 2/3 Distanzring für Radnabe 35 mm		
Pos. 23 Kotflügel vorn links Kunststoff	911. 503. 901. 00	
Pos. 23 Kotflügel vorn rechts Kunststoff	911. 503. 902. 00	
Pos. 24 Türaussenhaut links und rechts Leichtmetall	911. 531. 901. /902. 00	
Pos. 25 Zierstäbe an Motorhaube entfallen		Foto 2
Pos. 26 Kofferraumdeckel Kunststoff	911. 511. 901. 00	
Pos. 27 Heckscheibe Plexiglas	911. 545. 903. 00	
Pos. 29 Seitenscheiben links und rechts Plexiglas	911. 542. 923. bis 928. 00	
Pos. 44 Stoßstange vorn Kunststoff	911. 505. 905. 00	
Pos. 45 Stoßstange hinten Kunststoff	911. 505. 906. 00	
Pos. 138 Zylinder Leichtmetall hartverchromt	901. 104. 105. 00	Foto 3
Pos. 139 Zylinderkopf für Doppelzündung	901. 104. 004. 00	Foto 4
Pos. 173 Kipphebel ohne Einstellschraube	901. 105. 308. 00	Foto 5
Fahrzeugausstattung Standard ohne Rücksitzlehnen		Fotos 6 + 7

Nur vom ACN auszufüllen

Geprüft gemäß den Unterlagen des Herstellerwerkes

PO - VA/SPEZ. -GT 20.5.1970

ONS/FIA-Eintragungen

Ergänzungs-Nachtrag von FIA anerkannt in Kategorie

gültig ab

1/7/70

Liste

70/7

NACHTRAGSSEITEN: 3 FIA-Stempel



Unterschrift

2/25

Fotos 60 X 80 mm
der umstehend beschriebenen Testblatt-Ergänzungen (Varianten)



Foto 1



Foto 2

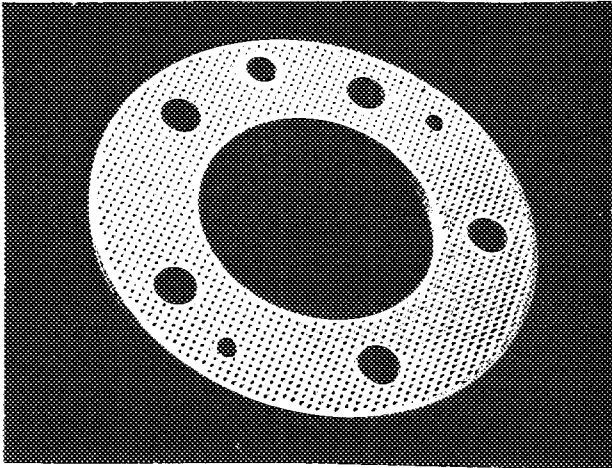

Foto 3

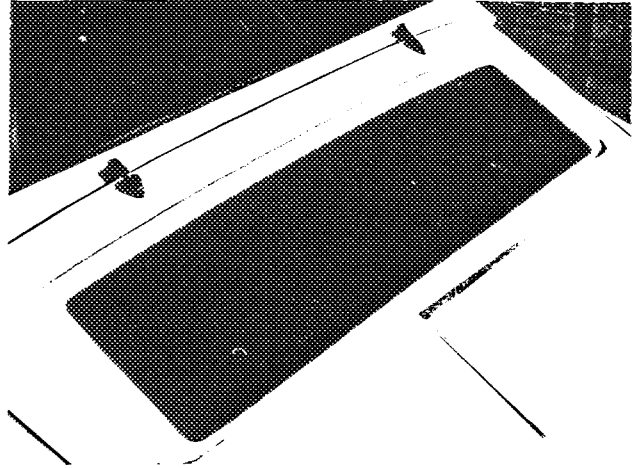

Foto 4

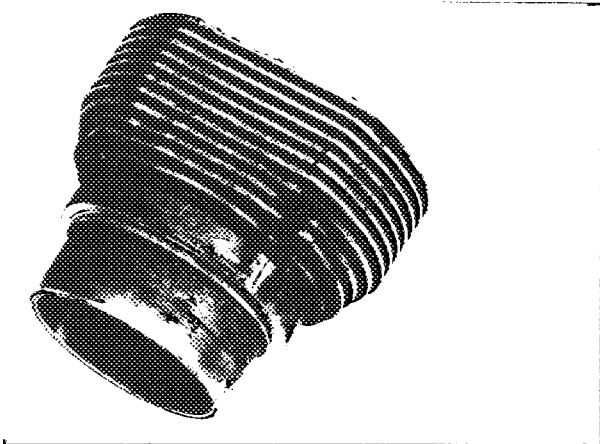

Foto 5
NACHTRAGSSEITEN: 4

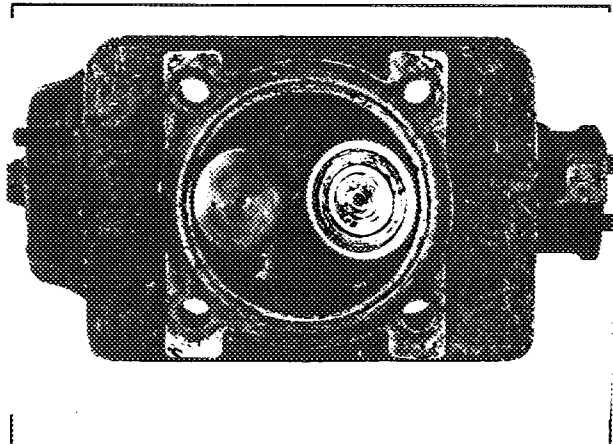

Foto 6

12/25

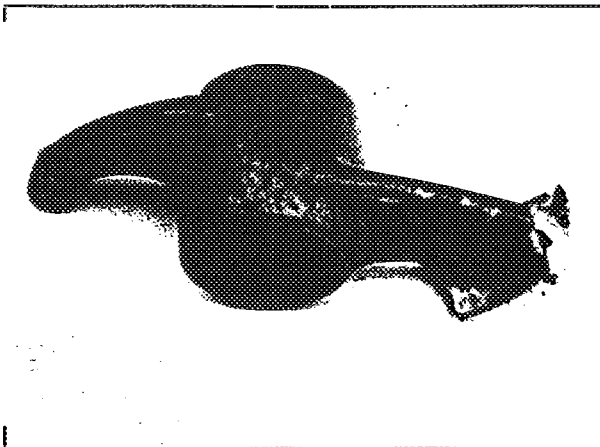
Kotflügelverbreiterung hinten links und rechts	911. 503. 903. /904. 00	Foto 8
Radlaufborde vorn und hinten aus Sicherheitsgründen umgelegt		
Vereinfachte Armaturen Brettausführung	911. 552. 901. 00	Foto 9
Sturzbügel Leichtmetall 2,7 kg	911. 803. 901. 00	
Aus Sicherheitsgründen Hauben vorne/hinten mit Gummiverschlüssen anstelle Schloss		
Zusätzliche Getriebschmierung mit Spritzöl und Ölpumpe	905. 107. 006. 04/008. 00	Foto 10
Pos. 2/3 Bague d'écartement pour moyen de roue 7 mm		Photo 1
Pos. 2/3 Bague d'écartement pour moyen de roue 19 mm		
Pos. 2/3 Bague d'écartement pour moyen de roue 21 mm		
Pos. 2/3 Bague d'écartement pour moyen de roue 28 mm		
Pos. 2/3 Bague d'écartement pour moyen de roue 35 mm		
Pos. 23 Aile avant gauche en plastique	911. 503. 901. 00	
Pos. 23 Aile avant droite en plastique	911. 503. 902. 00	
Pos. 24 Revêtement extérieur de portières gauche et droite, alliage léger	911. 531. 901. /902. 00	Photo 2
Pos. 25 Moulures du capot supprimées		
Pos. 26 Couverture du coffre en plastique	911. 511. 901. 00	
Pos. 27 Vitre arrière en plexiglas	911. 545. 903. 00	
Pos. 29 Vitres latéraux, gauche et droite, en plexiglas	911. 542. 923. jusqu'à 928. 00	
Pos. 44 Pare-choc avant en plastique	911. 505. 905. 00	
Pos. 45 Pare-choc arrière en plastique	911. 505. 906. 00	
Pos. 138 Cylindre en acier léger en chromage dur	901. 104. 105. 00	Photo 3
Pos. 139 Culasse pour double allumage	901. 104. 004. 00	Photo 4
Pos. 173 Culbuteur de soupape sans vis de réglage	901. 105. 308. 00	Photo 5
Modèle de serie sans dossiers de sièges arrières		Photos 6+7
Elargissement des ailes arrières gauche et droite	911. 503. 903. /904. 00	Photo 8
Jante pour sécurité bordure des ailes retournée en arrière		
Tableau de bord simplifié	911. 552. 901. 00	Photo 9
Arceau de sécurité en alliage léger 2,7 kg	911. 803. 901. 00	
Pour sécurité capots av/ar avec fermeture en caoutchouc au lieu d'une serrure		
Lubrification additionnelle par barbotage de la boîte à vitesses et pompe d'huile		Photo 10
	905. 107. 006. 04/008. 00	

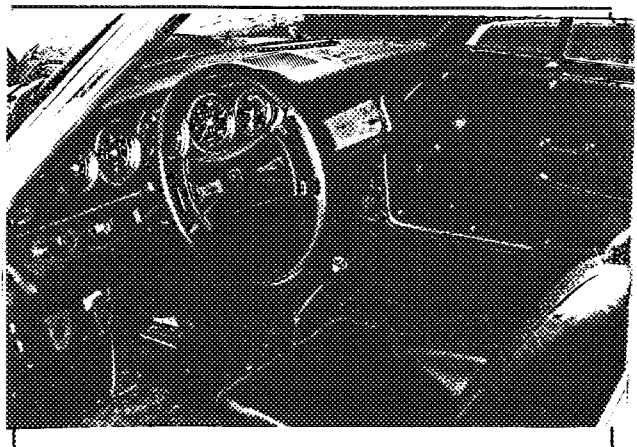

Foto 7



Foto 8

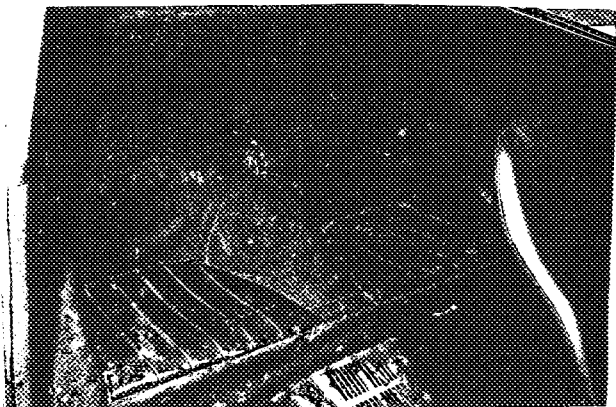

NACHTRAGSSEITEN: 5
Foto 9

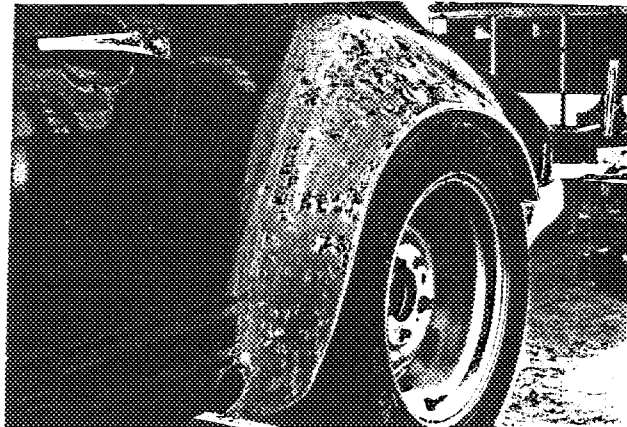
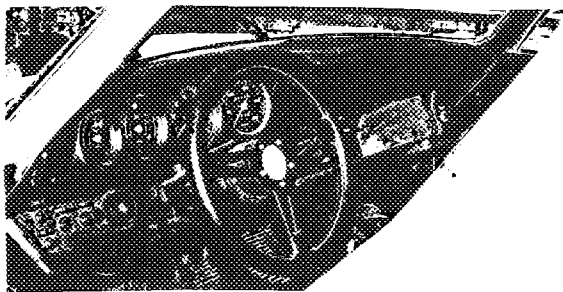

Foto 10



FEDERATION INTERNATIONALE DE L'AUTOMOBILE

PORSCHE - 911 E

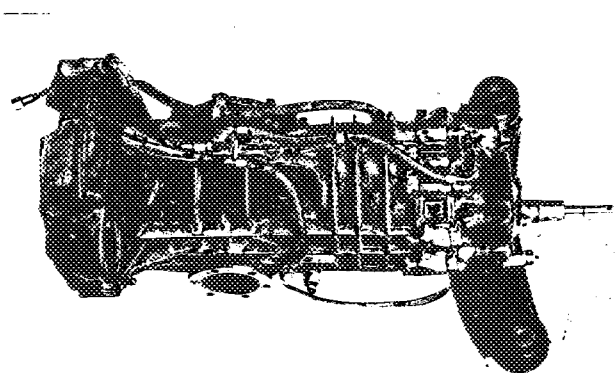
MARQUE ET MODELE

1/69

VALIDITE HOMOLOGATION

609

FICHE NR.

GRUPE 4 EN 1970

3 / 2000

GRUPE / CLASSE

EXTENSIONS	DEBUT VALIDITE	DESCRIPTION	NOTES
1/1V 2/2V	7/69 7/70	<p>CULBUTEUR</p> <p>BAGUE D'ECALEMENT POUR MOYEN</p> <p>CARROSSERIE - PARECHOCX</p> <p>CYLINDRE - CULASSE - CULBUTEUR</p> <p>SIEGES AR - ELARGISSEMENT DES</p> <p>AILES - TABLEAU DE BORD - ARCEAN</p> <p>LUBRIFICATION BOITE A VITESSES</p>	

Autres homologations du modèle

Vérifiée le 24/08/95 par [Signature] visée ce jour le _____ par _____