

FÉDÉRATION INTERNATIONALE DE L'AUTOMOBILE

FICHE D'HOMOLOGATION CONFORME A L'ANNEXE J DU CODE SPORTIF INTERNATIONAL
POUR LES VOITURES DES GROUPES 1 A 5

BOOK OF RECOGNITION IN ACCORDANCE WITH APPENDIX J TO THE INTERNATIONAL
SPORTING CODE FOR CARS OF GROUPS 1 TO 5

Constructeur/Manufacturer RENAULT Modèle / Model R 18 TL
Cylindrée / Cylinder capacity _____

Constructeur du châssis / Chassis Manufacturer RENAULT

Constructeur du moteur / Engine Manufacturer RENAULT

Homologation valable à partir du / Recognition valid as from -1.MAR.1979

Modèle homologué en groupe A Numéro d'homologation 5750
Model recognized in group Recognition number

Photo A : voiture vue de 3/4 AV
Photo A : 3/4 view of car from front



Photo B : voiture vue de 3/4 AR
Photo B : 3/4 view of car from rear



CARACTÉRISTIQUES GÉNÉRALES / GENERAL CHARACTERISTICS :

1) Mode de construction : construction séparée / monocoque.
Type of car construction : separate / unitary construction.

2) Matériau du châssis Tôle d'acier Matériau de la carrosserie Tôle d'acier
Material of chassis Material of coachwork

3) Empattement droit 2441 mm Gauche 2441 mm
Wheelbase right Left

4) Largeur de la carrosserie mesurée aux axes AV 1663 mm
Width of bodywork measured at front axle

5) Largeur de la carrosserie mesurée aux axes AR 1628 mm
Width of bodywork measured at rear axle

6) Longueur hors-tout avec pare-chocs 4369 mm Sans pare-chocs 4279 mm
Overall length with bumpers Without bumpers

7) Type de suspension : AV Indépendante AR Essieu rigide
Type of suspension : Front Rear

(Photo D)

(Photo E)

Signature et cachet de
l'autorité sportive nationale,

Signature et cachet
de la F.I.A.,



[Handwritten signature]

Marque / Make RENAULT Modèle / Model R 18 TL N° 5750

MOTEUR :

- 8) Cycle 4 temps
- 9) Nombre et disposition des cylindres 4 en ligne verticaux
 Number and disposition of cylinders
- 10) Système de refroidissement Liquide
 Cooling system
- 11) Emplacement et position du moteur Coffre avant, en avant de l'axe avant
 Location and position of engine
- 12) Matériau du bloc moteur Fonte
 Material of engine block
- 13) Roues motrices : AV - ~~AR~~ Avant
 Drive wheels : Front - Rear
- 14) Emplacement de la boîte de vitesses En arrière de l'axe avant
 Location of gear-box

CARROSSERIE ET ÉQUIPEMENT INTÉRIEUR / COACHWORK AND INTERIOR

- 20) Nombre de portes 4
 Number of doors
- 21) Matériau des portes : AV Tôle d'acier AR Tôle d'acier
 Material of doors : Front Tôle d'acier Rear Tôle d'acier
- 22) Matériau du capot moteur Tôle d'acier
 Material of bonnet
- 23) Matériau du capot coffre Tôle d'acier
 Material of boot lid
- 24) Matériau de la lunette AR Verre de sécurité (lunette chauffante)
 Material of rear window
- 25) Matériau du pare-brise Verre de sécurité (feuilleté disponible)
 Material of windscreen
- 26) Matériau des glaces des portières AV Verre de sécurité
 Material of front door windows
- 27) Matériau des glaces des portières AR Verre de sécurité
 Material of rear door windows
- 28) Système d'ouverture des vitres portières AV Lève-vitre AR Lève-vitre mécanique
 Sliding system of door windows Front mécanique Rear Lève-vitre mécanique
- 29) Matériau des glaces de custode Verre de sécurité
 Material of rear quarter lights
- 30) Poids siège (s) AV (entevés de la voiture avec dossiers, glissières et supports) Drap 12 Kg simili 13 Kg
 Weight of front seat(s) (complete with supports and rails, out of the car) avec appui-tête sur option
13 Kg drap 14 Kg simili
- 31) Matériau du pare-choc AV Lame d'acier Poids 5,100 Kg
 Front bumper material Weight
- 32) Matériau du pare-choc AR Lame d'acier Poids 4,700 Kg
 Rear bumper material Weight
- 33) Ventilation : oui non / yes no.



DIRECTION / STEERING

- 40) Type A crémaillère
 41) Servo-assistance non

SUSPENSION

- 45) Suspension AV (photo D) Type de ressort Hélicoïdal
 Front suspension (photo D) Type of spring
 46) Nombre d'amortisseurs 1
 Number of shock absorbers
 47) Suspension AR (Photo E) Type de ressort Hélicoïdal
 Rear suspension (Photo E) Type of spring
 48) Nombre d'amortisseurs 1
 Number of shock absorbers
 49) Système de fixation des roues 3 écrous
 Method of fixation of wheels

FREINS - BRAKES

- 50) Système Hydraulique
 Method of operation
 51) Servo frein (si prévu) Type : A dépression sur tubulure d'aspiration
 Servo assistance (if fitted) Type :
 52) Nombre de maîtres-cylindres 1 (tandem)
 Number of master-cylinders

	AVANT / FRONT	ARRIERE / REAR
53) Nombre de cylindres par roue Number of cylinders per wheel	1	1
54) Alésage Bore	48 mm	22 mm
Freins à tambour / Drum brakes		
55) Diamètre intérieur Inside diameter		180 mm
56) Nombre de mâchoires par frein Number of shoes-per brake		2
57) Surface de freinage par frein Total area per brake		452,4 cm ²
Freins à disques/Disc brakes		
58) Largeur des sabots Width of brake linings	44 mm	
59) Nombre de sabots par frein Number of pads per brake	2	
60) Surface de freinage par frein Total area per brake	507 cm ²	

61) Epaisseur disque 10 mm



Marque / Make RENAULT Modèle / Model R 18 TL N° 5750 1

MOTEUR / ENGINE

- 65) Alésage 76 mm
Bore
- 67) Course 77 mm
Stroke
- 68) Cylindrée totale 1397 cm³
Total cylinder-capacity
- 69) Cylindrée maximum autorisée 1419,182 cm³
Maximum cylinder-capacity allowed
- 70) Culasse : matériau Alliage léger
Head : material
- 71) Nombre 1
Number
- 72) Type de vilebrequin Monobloc
Type of crankshaft
- Coulé / ~~estampé~~ Coulé
Moulded / stamped
- 73) Nombre de paliers de vilebrequin 5
Number of crankshaft main bearings
- 74) Diamètre maximal des manetons de vilebrequin 54,795 mm
Maximum diameter of the big end journal
- 75) Tête de bielle : type Coussinets minces diamètre 47,614 mm sans coussinet
Connecting rod big end type
- 76) Matériau des chapeaux des paliers de vilebrequin Fonte
Material of bearing cap
- 77) Matériau du volant moteur Fonte
Material of flywheel
- 78) Matériau du vilebrequin Fonte
Crankshaft material
- 79) Matériau de la bielle Fonte
Connecting rod material
- 80) Système de graissage : ~~carter sec~~ - carter humide Carter humide
Lubrication system : dry-sump - oil in sump
- 81) Nombre de pompes à huile 1
Number of oil pumps

Moteur 4 temps / 4 stroke engines

- 82) Nombre d'arbres à cames 1 Emplacement Laréral partie supérieure du
Number of camshafts Location carter cylindre
- 83) Système de commande Chaîne
Type of camshaft drive
- 84) Système de commande des soupapes Culbuteurs
Type of valve operation
- 85) Nombre de soupapes d'admission par cylindre 1
Number of inlet valves per cylinder
- 86) Nombre de soupapes d'échappement par cylindre 1
Number of exhaust valves per cylinder
- 87) Nombre de distributeurs 1
Number of distributors
- 88) Nombre de bougies par cylindre 1
Number of spark plug per cylinder



TRANSMISSION AUX ROUES / DRIVE TRAIN

Embrayage / Clutch

- 90) Nombre de disques / Number of plates 1
- 91) Système de commande / Method of operating clutch Mécanique

Boîte de vitesses / Gear-box

- 92) Contrôle manuel, marque / Manual type, make Renault
- 93) Nombre de rapports AV / Number of gear-box ratios forward 4
- 94) Boîte automatique, marque / Automatic, make Renault (en option)
- 95) Nombre de rapports AV / Number of gear-ratios forward 3

96	Manuelle / Manual		Automatique		Supp. manuel / Automatique			
	Rapport Ratio	N. dents Nr teeth	Rapport Ratio	N. dents Nr teeth	Rapport Ratio	N. dents Nr teeth	Rapport Ratio	N. dents Nr teeth
			Couple de descente		37 x 34 rapport	1,088		
1	3,818	11 x 42	2,539	84 x 36				
2	2,235	17 x 38	1,572	84 (36 + 42) 35 (42 + 84)				
3	1,478	23 x 34	1,088	1				
4	0,971	34 x 33						
5								
6								
M. AR / Rev.	3,083	12 x 37	2,176	84 x 42				

- 97) Surmultiplication type / Overdrive type _____
- 98) Nombre de dents / Number of teeth _____
- 99) Rapport Ratio _____
- 100) Vitesses en marche AV avec surmultiplication / Forward gears on which overdrive can be selected _____

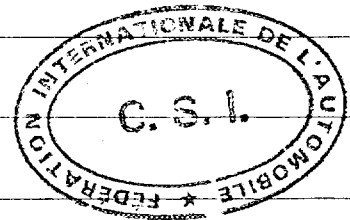

Pont/moteur / Final drive

- 101) Type du pont moteur / Type of final drive Couple conique
- 102) Type de différentiel / Type of differential Engrenage
- 103) Nombre de dents / Number of teeth Mécanique 9 x 34
Automatique 9 x 32
- 104) Rapport Ratio Mécanique 3,778
Automatique 3,556

Photo C



Photo D

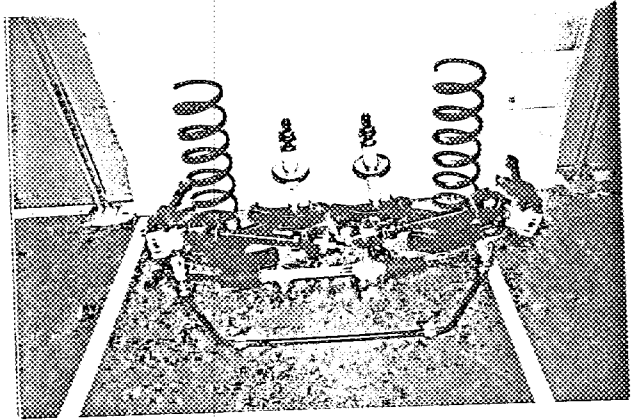

Photo E

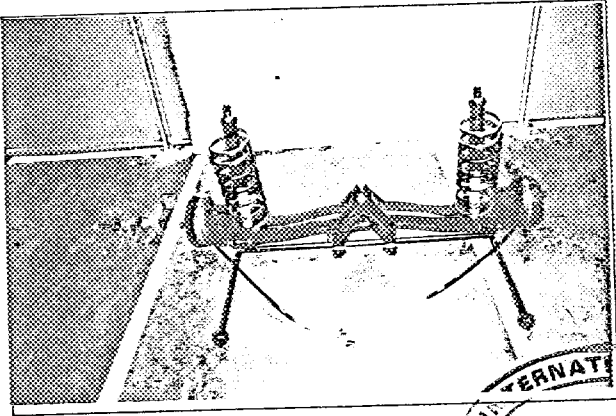

Photo F

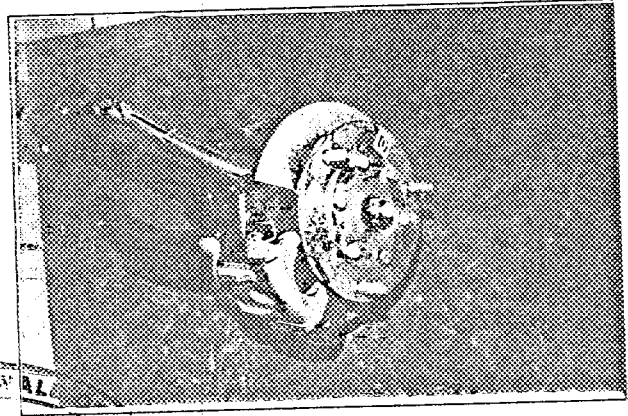

Photo G

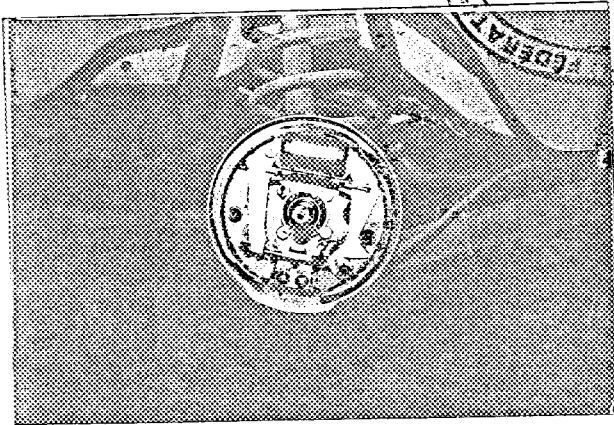

Photo H

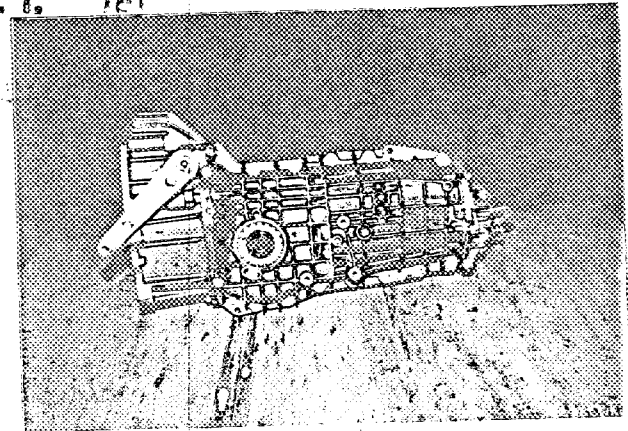

Photo I

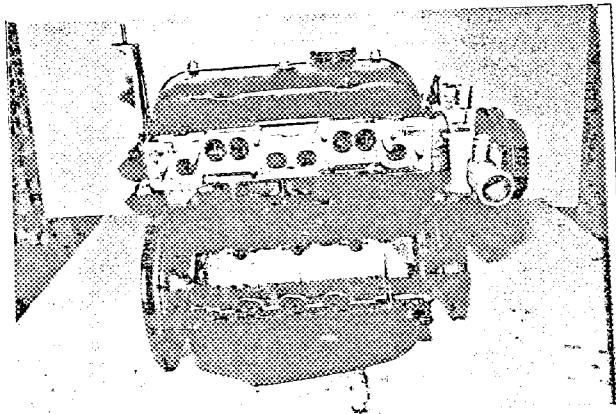
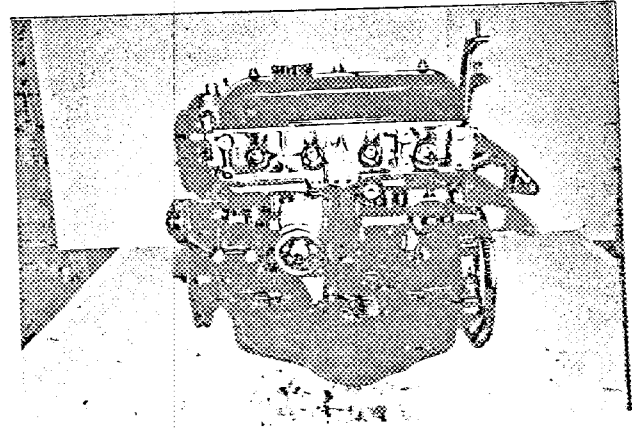
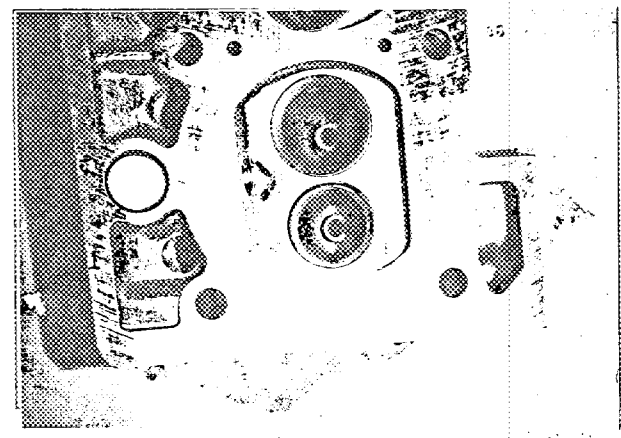

Photo J



FEDERAL BUREAU OF INVESTIGATION
C. S. I.
LABORATORY

Photo K



Informations supplémentaires
Additional informations.

Porte - à - faux AV: 520 mm
AR: 1008 mm



COMPLÉMENT POUR LES GROUPES 1 ET 3
DU CODE SPORTIF INTERNATIONAL
ADDITIONAL DATA FOR GROUPS 1 AND 3
TO THE INTERNATIONAL SPORTING CODE

CAPACITÉS ET DIMENSIONS / CAPACITIES AND DIMENSIONS

- 110) Voie AV / Front track 1416 mm
- 111) Voie AR / Rear track 1356 mm Véhicule à vide en ordre de marche (Pleins faits)
- 112) Garde au sol (pour vérification de la voie) les hauteurs sont mesurées au droit des roues
Ground clearance (for verification of the track) ligne o/sol à l'av. : 193 mm à l'ar. : 245 mm
- 113) Hauteur hors-tout de la voiture / Overall height of the car 1320 mm (en charge) 1400 mm (à vide)
- 114) Capacité du réservoir d'essence (y compris la réserve) 53 litres
Fuel tank capacity (including reserve)
- 115) Nombre de places 5 116) Poids 880 kg
Seating capacity Weight

EQUIPEMENT ET GARNITURES / ACCESSORIES AND UPHOLSTERY

- 120) Chauffage intérieur : oui - ~~NON~~
Interior heating : yes - no
- 121) Climatisation (sur option) : oui - ~~NON~~
Air conditioning (in option) : yes - no
- 122) Sièges AV : type Sièges séparés
Front seats : type
- 123) Sièges AR : type Banquette
Rear seats : type

ROUES / WHEELS

- 124) Matériau Tôle emboutie
Matériel
- 125) Poids unitaire (roue nue) 5,775 kg (tolérance ± 5%)
Unitary weight (bare wheel)
- 126) Diamètre de la jante 330,2 mm
Rim diameter
- 127) Largeur de la jante 127 mm
Rim width

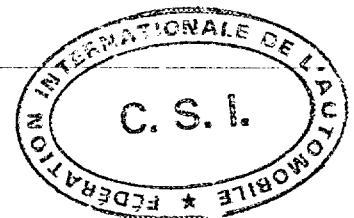

SUSPENSION

- 130) Stabilisateur AV (si prévu) Barre anti-roulis
Front stabilizer (if fitted)
- 131) Stabilisateur AR (si prévu) Barre anti-roulis
Rear stabilizer (if fitted)

MOTEUR / ENGINE

- 135) Cylindrée par cylindre / Capacity per cylinder 349,25 cm³
- 136) Chemises : oui / ~~non~~
Sleeves : yes / no.
- 137) Nombre d'orifices d'admission par cylindres
Number of inlet ports per cylinder 1
- 138) Nombre d'orifices d'échappement par cylindre
Number of exhaust ports per cylinder 1
- 139) Rapport volumétrique 9,25
Compression ratio
- 140a) Volume de la chambre de combustion (minimum) 42,33 cm³
Volume of the combustion chamber
- 140b) Volume de la chambre de combustion dans la culasse 37,09 cm³
Volume of combustion chamber in head
- 141) Épaisseur du joint de culasse 1,4 mm après serrage 1,15 mm
Thickness of head gasket inter tightened
- 142) Piston, matériau Alliage d'aluminium
Piston, material
- 143) Nombre de segments 3
Number of rings
- 144) Distance de la médiane de l'axe du piston au sommet du piston 37,5 mm
Distance from gudgeon pin center line to highest point of piston crown
- 145) Capacité du réservoir - carter 3 litres
Capacity, lubricant
- 146) Radiateur d'huile : ~~oui~~ non non
Oil cooler : yes - no
- 147) Capacité du circuit de refroidissement 6 litres
Capacity of cooling system
- 148) Ventilateur (si prévu), diamètre 300 mm Matériau Plastique
Cooling fan (if fitted), diameter Material
- 149) Nombre de pales du ventilateur 6
Number of fan blades
- 150) Paliers vilebrequin, type Coussinets minces diamètre 54,8 mm
Crankshaft main bearings, type diameter
- 151) Poids volant (nu) 5,9 Kg
Weight of flywheel (clean)
- 152) Poids du volant avec couronne de démarreur 6,560 Kg
Weight of flywheel with starter ring
- 153) Poids du volant avec embrayage 10,01 Kg
Weight of flywheel with clutch
- 154) Poids du vilebrequin 10,785 Kg
Weight of crankshaft
- 155) Poids de la bielle 0,570 Kg
Weight of con-rod
- 156) Poids du piston avec axe et segments 0,438 Kg
Weight of piston with rings and pin



ADMISSION / INLET

- 160) Matériau du collecteur d'admission / Material of inlet manifold Fonte D - B - C
- 161) Diamètre extérieur des soupapes / Outside diameter of valves 34,2 mm
- 162) Levée maximum des soupapes / Maximum valve lift 7,726 mm
- 163) Nombre de ressorts par soupape / Number of springs per valve 1
- 164) Type de ressort / Type of spring Hélicoïdal
- 165) Jeu théorique pour le calage de la distribution / Theoretical timing clearance 0,15 mm
- 166) Avance d'ouverture (avec jeu théorique) / Valves open at (With tolerance for tappet clearance indicated) 22
- 167) Retard de fermeture / Valves close at 62

ÉCHAPPEMENT / EXHAUST

- 170) Matériau du collecteur d'échappement / Material of exhaust manifold Fonte D - B - C
- 171) Diamètre extérieur des soupapes / Outside diameter of valves 29 mm
- 172) Levée maximum des soupapes / Maximum valve lift 7,764 mm
- 173) Nombre de ressorts par soupape / Number of springs per valve 1
- 174) Type de ressort / Type of spring Hélicoïdal
- 175) Jeu théorique pour le calage de la distribution / Theoretical timing clearance 0,20 mm
- 176) Avance d'ouverture (avec jeu théorique) / Valves open at (with tolerance for tappet clearance indicated) 65
- 177) Retard de fermeture / Valves close at 25



ALIMENTATION PAR CARBURATEURS / CARBURATION

- 180) Nombre de carburateurs / Number of carburetors 1
- 181) Type Vertical
- 182) Marque / Make Solex
- 183) Modèle / Model 32 E.I.T.A.
- 184) Nombre de passages de gaz par carburateur / Number of mixture passages per carburettor 1

- 185) Diamètre de la tubulure de gaz à la sortie du carburateur / Flange hole diameter of exit port of carburettor 32 mm
- 186) Diamètre du diffuseur au point d'étranglement maximum / Minimum diameter of venturi 24 mm
- Injection (si prévue) (if fitted)**
- 187) Marque de la pompe / Make of pump _____
- 188) Nombre de pistons / Number of plungers _____
- 189) Modèle ou type de la pompe / Model or type of pump _____
- 190) Nombre total d'injecteurs / Total number of injectors _____
- 191) Emplacement des injecteurs / Location of injectors _____
- 192) Diamètre de la pipe d'admission au point de passage le plus étroit / Minimum diameter of inlet pipe _____

ÉQUIPEMENT DU MOTEUR / ENGINE ACCESSORIES

- 195) Pompe à essence - mécanique et/ou électrique / Fuel pump - mechanical and/or electrical Mécanique
- 196) Nombre / Number 1
- 197) Type du système d'allumage / Type of ignition system Bobine
- 198) Nombre de bobines / Number of ignition coils 1
- 199) Génératrice : type / Generator : type Alternateur Nombre / Number 1
- 200) Système d'entraînement / Method of drive Courroie
- 201) Batterie / Battery
 - a) Tension / Voltage 12 volts
 - b) Emplacement / Location Compartment moteur
- 205) Arbres à cames / Camshaft

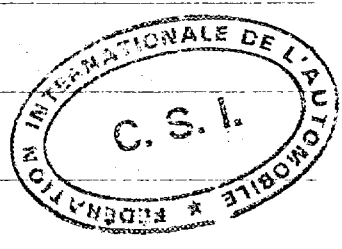

R : Centre

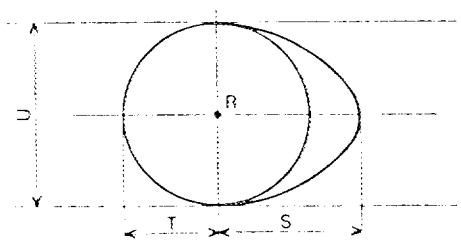

Came admission / Inlet cam		Came échappement / Exhaust cam	
S = 18,65 mm	inches	S =	mm 18,68 inches
T = 13,5 mm	inches	T =	mm 13,5 inches
U = 27 mm	inches	U =	mm 27 inches

TRANSMISSION AUX ROUES / WHEEL DRIVE

Embrayage / clutch

- 210) Type 180 D - B - R 335 (monidisque à sec)
- 211) Diamètre / Diameter 180 mm
- 212) Diamètre des garnitures : intérieur 127 mm extérieur 180 mm
Diameter of linings : interior outside
- 213) Nombre de disques 1
Number of discs

Boîte de vitesses / Gear-box

- 215) Nombre de rapports AV synchronisés 4
Number of forward synchronised ratios
- 216) Emplacement de la commande Au plancher
Location of the gear lever
- 217) Boîte automatique - emplacement de la commande Au plancher
Automatic gear-box - location of gear lever
- 218) Surmultiplication - type _____
Overdrive type
- 219) Rapport de surmultiplication _____
Overdrive ratio

Pont moteur - Final drive

- 220) Type du pont autobloquant (si prévu) _____
Type of limited slip differential (if provided)
- 221) Nombre de dents du couple conique Voir Art. 103 ou _____
Number of teeth of final drive or
- 222) Rapport au couple conique _____ ou _____
Final drive ratio or

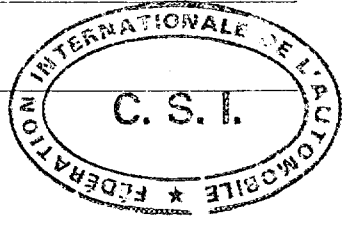

Photo K

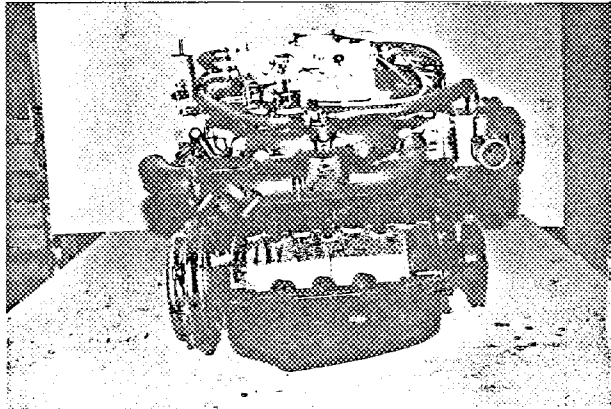

Photo L

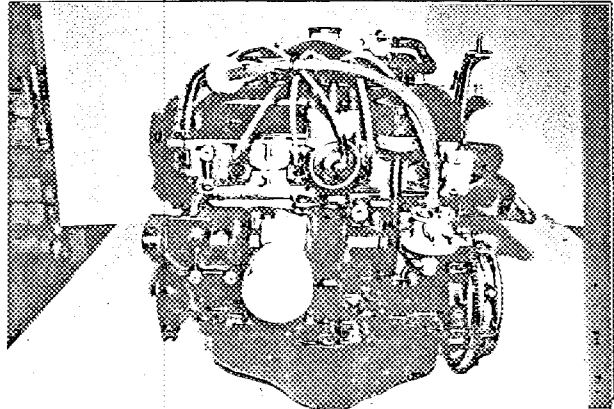

Photo M

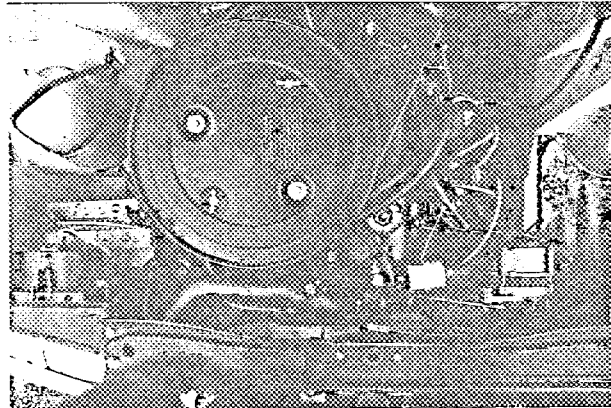

Photo N

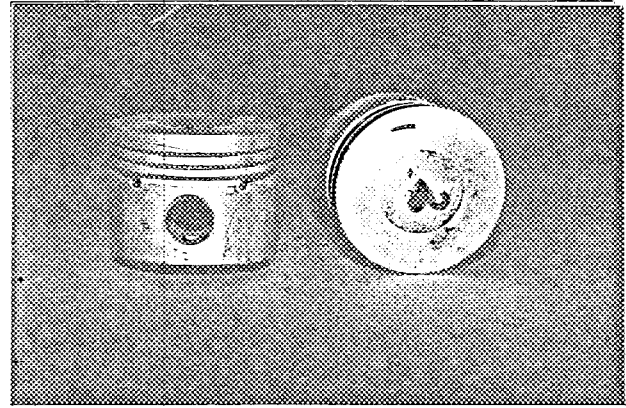

Photo P

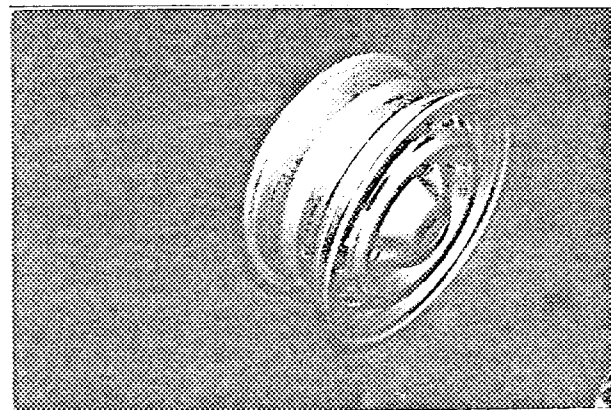

Photo Q

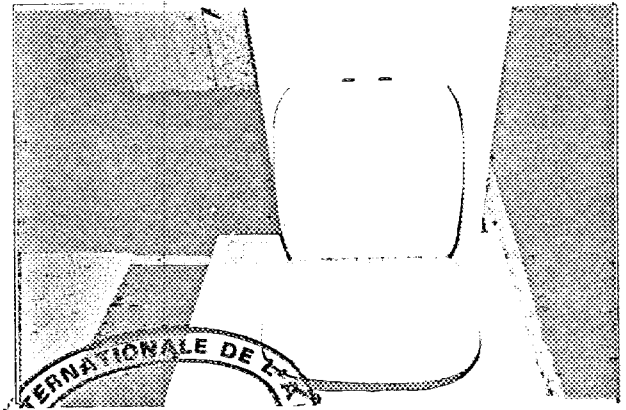
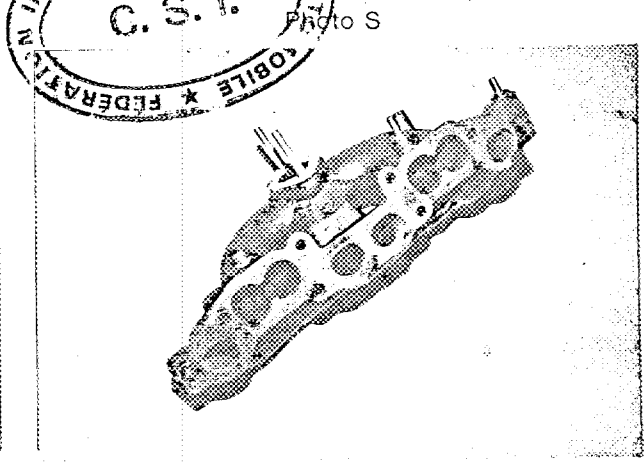
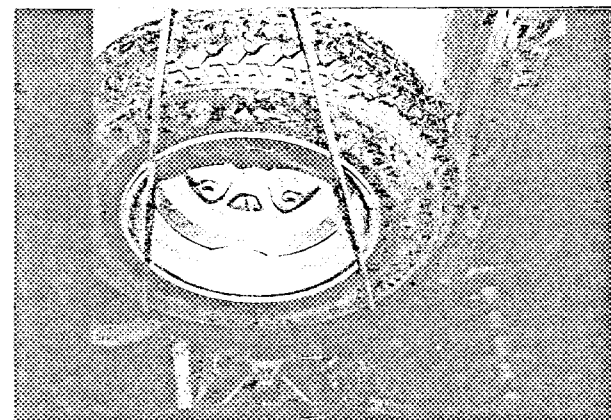

Photo R



Dessin orifices collecteur admission, face côté culasse.

Drawing inlet manifold ports, side of cylinderhead.

avec dimensions with

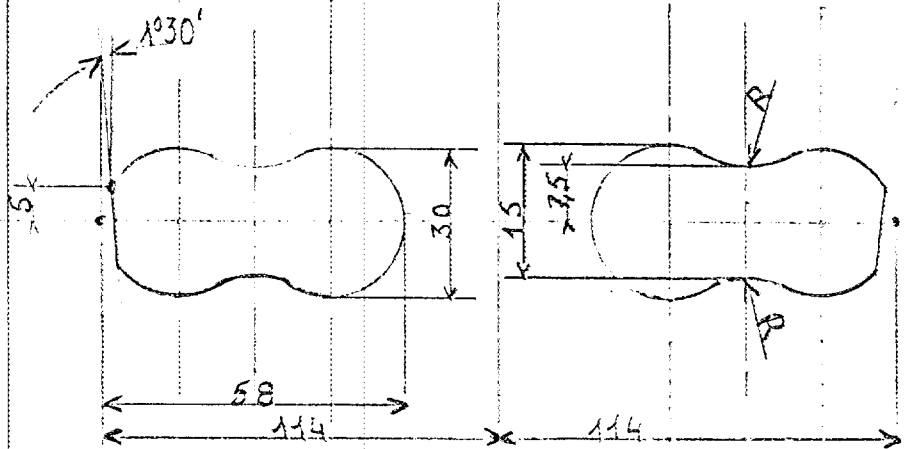

Dessin orifices admission culasse face collecteur.

Drawing of entrance to inlet port of cylinderhead.

avec dimensions with

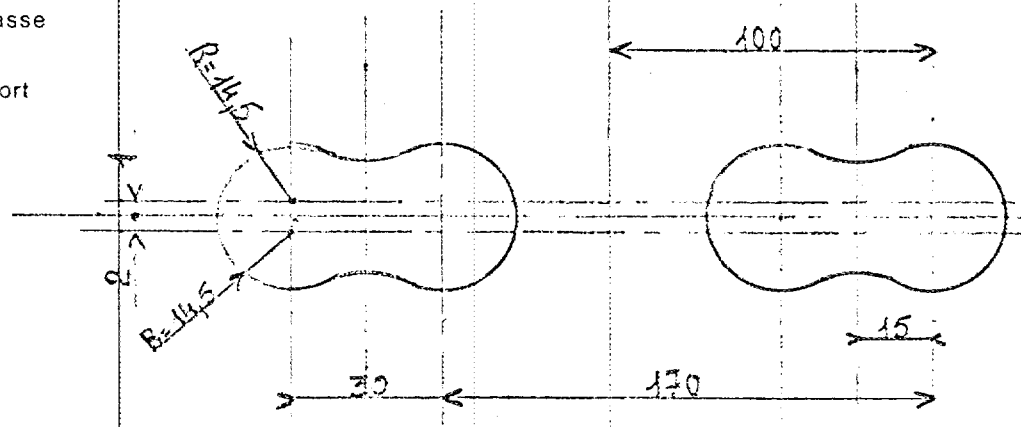

Dessin orifices collecteur échappement face côté culasse.

Drawing of exhaust manifold ports, side of cylinderhead.

avec dimensions with

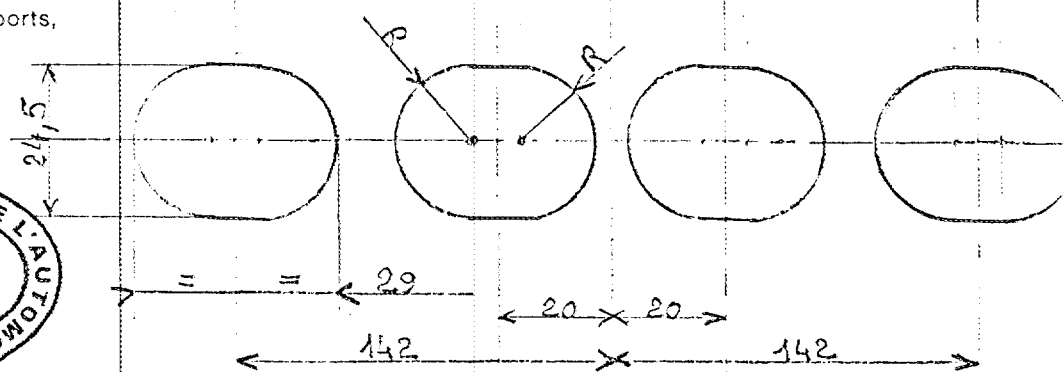

Dessin orifices échappement culasse face collecteur.

Drawing of exit to exhaust port cylinderhead.

avec dimensions with

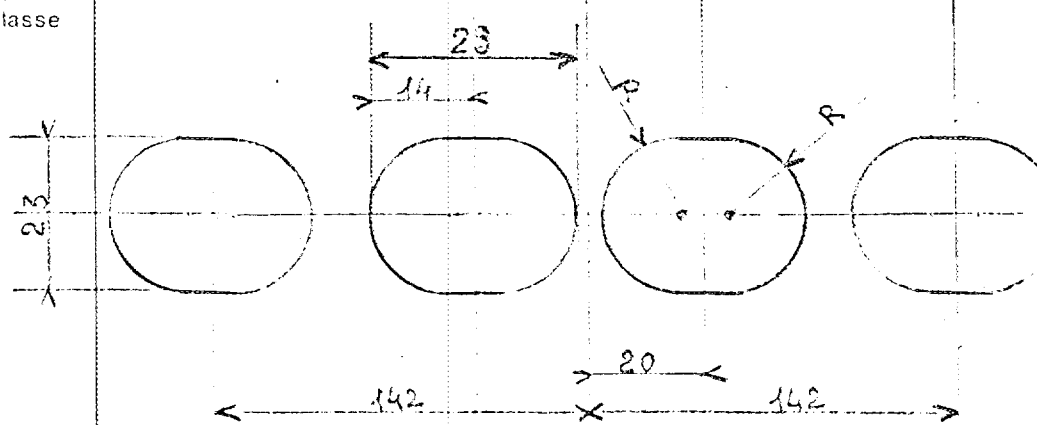

Photo T

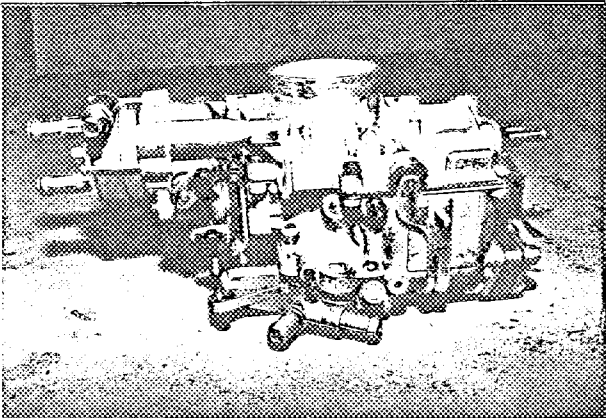
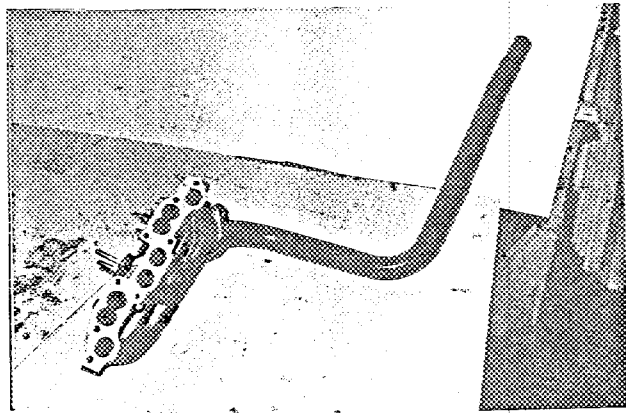

Photo U



Photo V



Informations supplémentaires
Additional informations

Photo V : Diamètre de l'orifice de sortie du collecteur d'échappement : 44 mm

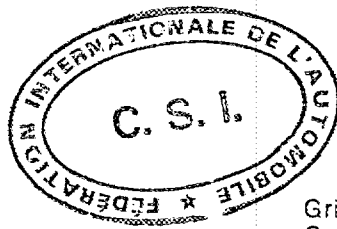
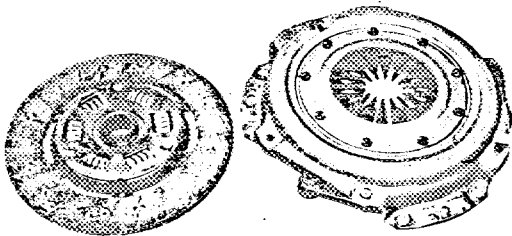
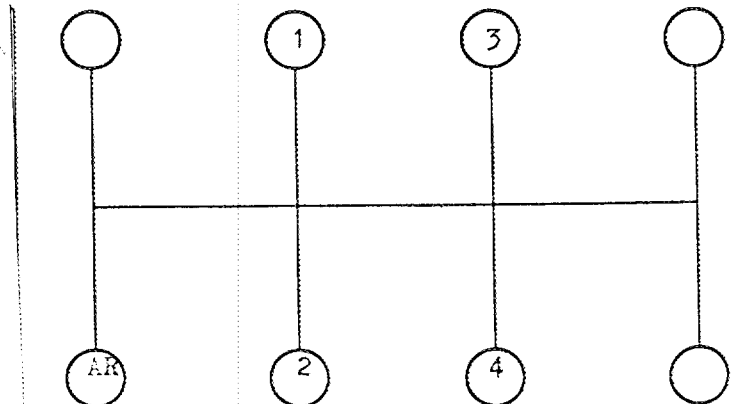

Photo W



Grille de vitesses
 Gear change gate



F.I.A. - Homologation No 5750

01/014

FÉDÉRATION INTERNATIONALE DE L'AUTOMOBILE

FICHE D'EXTENSION D'HOMOLOGATION
CONFORME A L'ANNEXE J DU CODE SPORTIF INTERNATIONAL

Marque RENAULT Modèle R 18 G TL
 Numéros de série inaugurant les modifications décrites : _____
 Châssis/Carrosserie _____
 Moteur _____
 Date de sortie des premiers véhicules construits avec les modifications : _____ 19____
 Dénomination commerciale après application des modifications : _____
 Cette extension d'homologation doit être considérée comme : ~~Variante~~ ~~Evolution~~ ~~normale~~ ~~du type~~
VARIANTE
 L'homologation est valable du -1.MAR.1979 19____ Liste _____

Descriptions des modifications :
R 18 G TL : Variante de production de la R 18 TL avec comme particularités - Photos A et B
 - 6) Longueur hors-tout avec pare-chocs - 4581 mm
 -31) Matériaux du pare-chocs avant. Lame d'acier avec bourrelet caoutchouc - Poids : 6,600 kg
 -32) Matériaux du pare-chocs arrière. Lame d'acier bourrelet caoutchouc - Poids : 6,100 kg

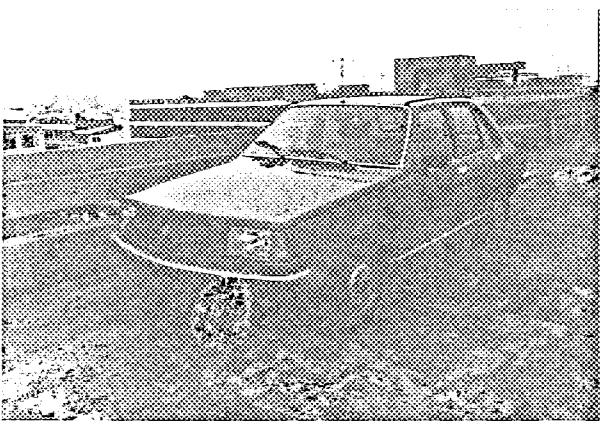

Porte-à-faux AV: 926 mm
 AR: 1014 mm



Signature et cachet
de l'Autorité Sportive Nationale :



Signature et cachet de la F.I.A. :

F.I.A. - Homologation N° 5750
01/01V

FÉDÉRATION INTERNATIONALE DE L'AUTOMOBILE

FICHE D'EXTENSION D'HOMOLOGATION
CONFORME A L'ANNEXE J DU CODE SPORTIF INTERNATIONAL

Marque RENAULT Modèle R 18 G TL
Numéros de série inaugurant les modifications décrites : Chassis Carrosserie _____
Moteur _____
Date de sortie des premiers véhicules construits avec les modifications : _____ 19____
Dénomination commerciale après application des modifications : _____
Cette extension d'homologation doit être considérée comme : ~~variante~~ ~~évolution~~ ~~normale~~ du type _____
L'homologation est valable du _____ 19____ Liste _____

Descriptions des modifications :

R 18 G TL :

- Roues : - 124) Matériaux - Tôle emboutie
- Photo P - 125) Poids unitaire (roue nue) : 6,190 Kg
- 126) D'amètre de la jante : 330,2 mm
- 127) Largeur de la jante : 127 mm

Tableau de bord différent : Photo C

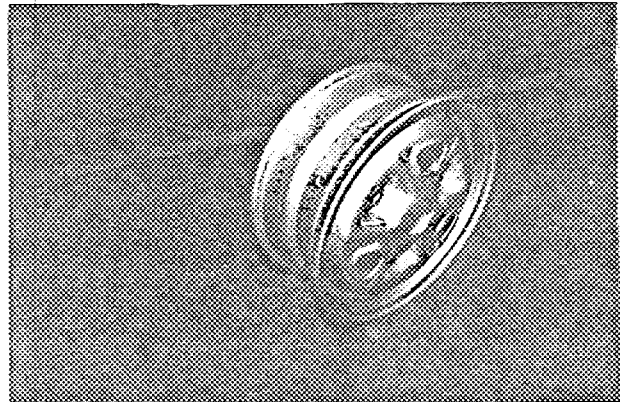
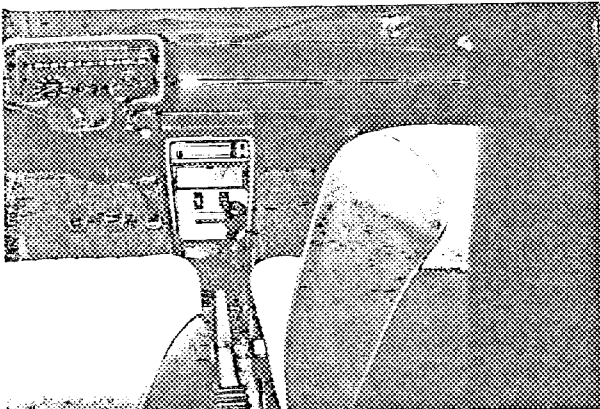

Signature et cachet
de l'Autorité Sportive Nationale :



Signature et cachet de la F.I.A. :

02/01E

FÉDÉRATION INTERNATIONALE DE L'AUTOMOBILE

FICHE D'EXTENSION D'HOMOLOGATION
CONFORME A L'ANNEXE J DU CODE SPORTIF INTERNATIONAL

Marque RENAULT Modèle R18 GTL
 Chassis/Carrosserie _____
 Moteur _____
 Numéros de série inaugurant les modifications décrites : _____
 Date de sortie des premiers véhicules construits avec les modifications : 19 _____
 Dénomination commerciale après application des modifications : sans changement
 Cette extension d'homologation doit être considérée comme : ~~variantes~~ - évolution normale du type.

L'homologation est valable du 19 _____ Liste _____

Descriptions des modifications :

- Nouveau système de réglage en distance des sièges AV (photo Q)
 30) Poids siège AV : Drap : 12,120 kg Simili : 13,150 kg
- Adoption sur le tableau de bord d'un témoin lumineux de débit de l'alternateur en remplacement du voltmètre (photo 2)

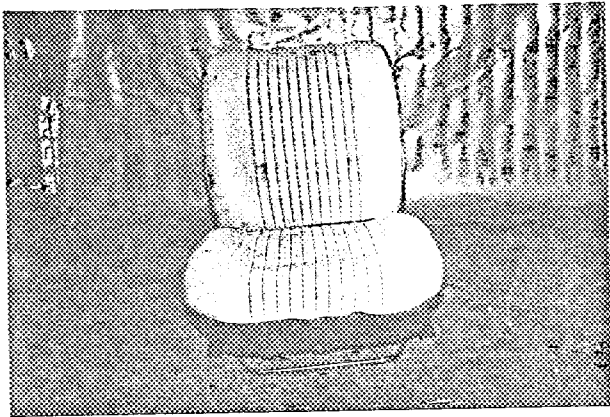

Q

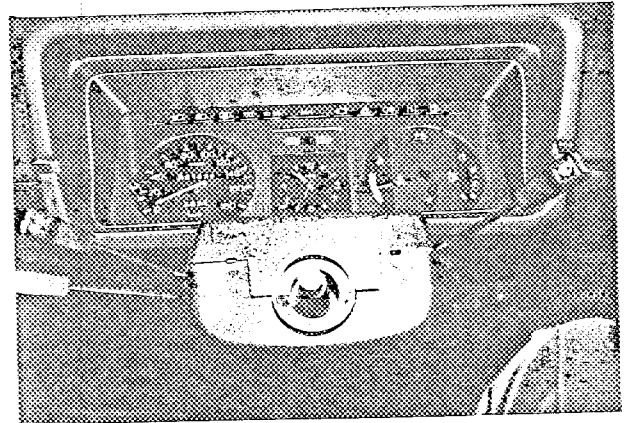

2



Signature et cachet
de l'Autorité Sportive Nationale :

Signature et cachet de la F.I.A. :

FÉDÉRATION INTERNATIONALE DE L'AUTOMOBILE

FICHE D'EXTENSION D'HOMOLOGATION
CONFORME A L'ANNEXE J DU CODE SPORTIF INTERNATIONAL

Marque RENAULT Modèle R18 TL

Numéros de série inaugurant les modifications décrites : _____
Chassis/Carrosserie _____

Date de sortie des premiers véhicules construits avec les modifications : _____ 19 _____
Moteur _____

Dénomination commerciale après application des modifications : sans changement

Cette extension d'homologation doit être considérée comme : ~~variante~~ - évolution normale du type.

L'homologation est valable du -1 JAN. 1980 19 _____ Liste _____

Descriptions des modifications :

- Nouveau système de réglage en distance des sièges AV (photo Q)
30) Poids siège AV : Drap-12,120 kg Simili- 13,150 kg
- Adoption sur le tableau de bord d'un témoin lumineux de débit de l'alternateur en remplacement du voltmètre (photo 2)

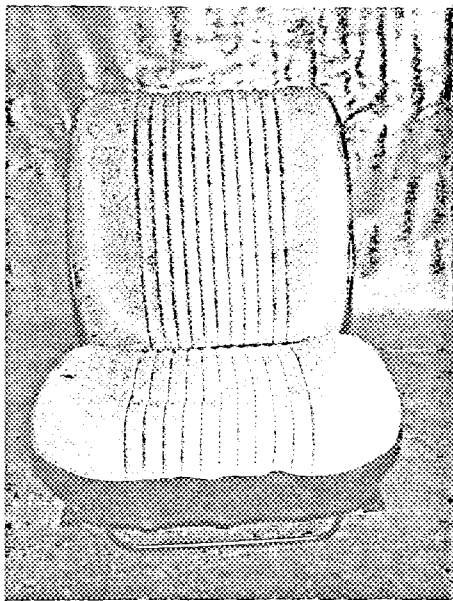

Q

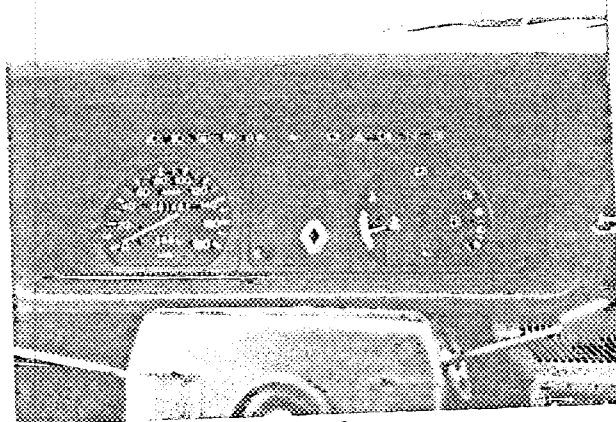

2

Signature et cachet
de l'Autorité Sportive Nationale :



Signature et cachet de la F.I.A. :

F.I.A. - Homologation No 5 7 5 0

02/01E

FÉDÉRATION INTERNATIONALE DE L'AUTOMOBILE

FICHE D'EXTENSION D'HOMOLOGATION
CONFORME A L'ANNEXE J DU CODE SPORTIF INTERNATIONAL

Marque R E N A U L T Modèle R18 TL

Numéros de série inaugurant les modifications décrites : Châssis/Carrosserie

Moteur

Date de sortie des premiers véhicules construits avec les modifications : 19

Dénomination commerciale après application des modifications : sans changement

Cette extension d'homologation doit être considérée comme : ~~variant~~ - évolution normale du type.

L'homologation est valable du 19 Liste

Descriptions des modifications :

- Possibilité de vidanger l'huile moteur par aspiration
- 199) Génératrice : type, alternateur 50 Amp. avec régulateur de tension incorporé

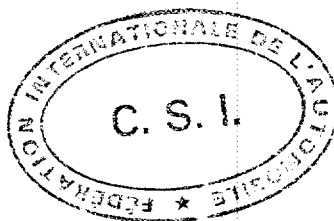

Signature et cachet
de l'Autorité Sportive Nationale :

Signature et cachet de la F.I.A. :

FÉDÉRATION INTERNATIONALE DE L'AUTOMOBILE

FICHE D'EXTENSION D'HOMOLOGATION
CONFORME A L'ANNEXE J DU CODE SPORTIF INTERNATIONAL

Marque RENAULT Modèle RENAULT 18 T.L. ET G.T.L.

Numéros de série inaugurant les modifications décrites : _____
Châssis/Carrosserie _____
Moteur _____

Date de sortie des premiers véhicules construits avec les modifications : _____ 19 _____

Dénomination commerciale après application des modifications : SANS CHANGEMENT

Cette extension d'homologation doit être considérée comme : ~~évolution~~ - évolution normale du type.

L'homologation est valable du 1.06.1981 19 _____ Liste _____

Descriptions des modifications :

Nouvelles boîte de vitesses

96	Rapport	Nb. Dents
1	3,818	11x42
2	2,176	17x37
3	1,409	22x31
4	0,971	34x33
AR	3,083	12x37

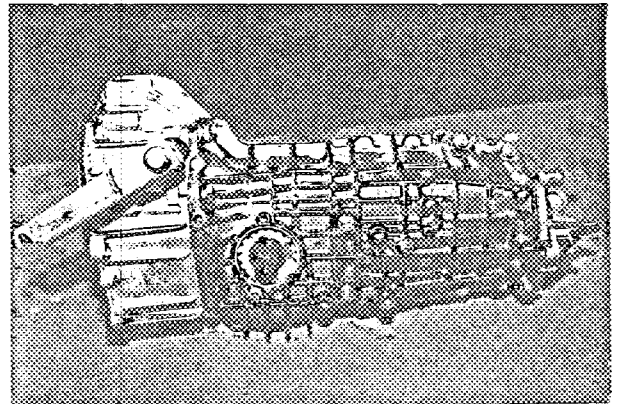

101 - Type du pont moteur. Couple conique

102 - Type de différentiel. Engrenage

103 - Nombre de dents. 9x34

104 - Rapport. 3,778

Nouvelle commande de vitesses à double barres.

42 - Rapport de direction. 22:1

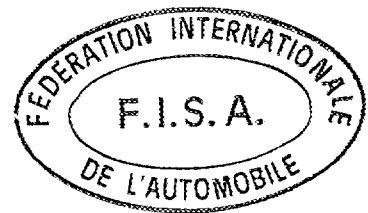

Signature et cachet
de l'Autorité Sportive Nationale :

Signature et cachet de la F.I.A. :