

# FÉDÉRATION INTERNATIONALE DE L'AUTOMOBILE

## FICHE D'HOMOLOGATION CONFORME A L'ANNEXE J AU CODE SPORTIF INTERNATIONAL

Marque CITROEN Modèle DS Série FE (DS 23 carburateur)  
 Numéros de série : — châssis/carrosserie 00FE 0001 Constructeur Citroën  
 — moteur 672 000 003 Constructeur Citroën  
 Cylindrée 2347 cm<sup>3</sup> 143.22 cu. in.

Le modèle est homologué le 1.4.73 Liste

La construction du modèle décrit sur la présente fiche a commencé le septembre 72  
et la série minimale de 5000 exemplaires identiques et conformes aux présentes spécifications a été  
achevée le 15 février 1973

\* Photo A : la voiture de 3/4 de l'avant.



Le modèle décrit sur cette fiche a fait l'objet des extensions d'homologation suivantes :

— Variantes :

— Evolutions normales du type :

Le ..... Homol. N° ..... Liste .....	Le ..... Homol. N° ..... Liste .....
Le ..... Homol. N° ..... Liste .....	Le ..... Homol. N° ..... Liste .....
Le ..... Homol. N° ..... Liste .....	Le ..... Homol. N° ..... Liste .....
Le ..... Homol. N° ..... Liste .....	Le ..... Homol. N° ..... Liste .....

Signature et cachet de l'Autorité Sportive Nationale :

Signature et cachet de la F.I.A. :

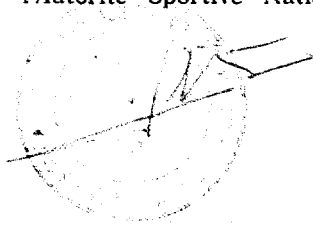

Nombre de pages : 14 + 2 (variantes) = 16

IMPORTANT. — Les points soulignés doivent obligatoirement être mentionnés en deux systèmes de mesure, dont un doit être le système métrique. (Voir tableau de conversion ci-dessous.)

**CAPACITES ET DIMENSIONS**

- 1) Empattement ..... 3125 ..... mm ..... 123. .... inches
- 2) Voie AV ..... 1516 ..... mm ..... 59.6 ..... inches (1)
- 3) Voie AR ..... 1316 ..... mm ..... 51.8 ..... inches (1)
- 4) Longueur hors tout de la voiture ..... 4874 ..... mm ..... inches
- 5) Largeur hors tout de la voiture ..... 1803 ..... mm ..... inches
- 6) Hauteur hors tout de la voiture ..... 1470 ..... mm ..... inches
- 7) Capacité du réservoir d'essence (y compris la réserve) : ..... 65 ..... litres  
 ..... gallon U.S. .... 14.2 ..... gallon Imp.
- 8) Nombre de places ..... 5 .....
- 9) Poids : poids total de la voiture en ordre de marche, les pleins faits avec une roue de rechange et tout équipement indiqué dans la présente fiche, mais sans carburant ni outillage :  
 ..... 1260 ..... kg ..... 2.777.8 ..... lbs ..... cwt
- 10) Largeur hors tout mesurée aux axes des roues :  
 AV : ..... 1750 mm ± 15 .....  
 AR : ..... 1650 mm ± 15 .....

(1) Indiquez la garde-au-sol AV et AR correspondant aux voies AV et AR de la voiture et précisez sur une figure deux points non modifiables de la structure du véhicule où ces cotes de garde-au-sol ont été mesurées. Ces cotes de garde-au-sol ne sont prévues que pour mesurer la voie et n'affectent en aucune façon la qualification de la voiture. Des dimensions de voies différentes obtenues par l'emploi d'autres jantes d'une largeur supérieure doivent être mentionnées sur la demande d'homologation pour les jantes en question.

Sous la barre anti-roulis AV. :  
 235 mm ± 10

Sous la barre anti-roulis AR.  
 355mm ± 10

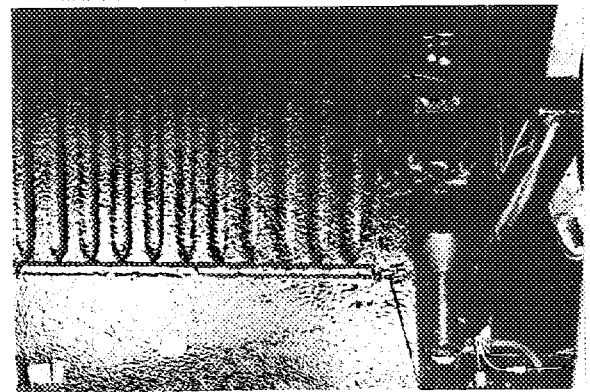
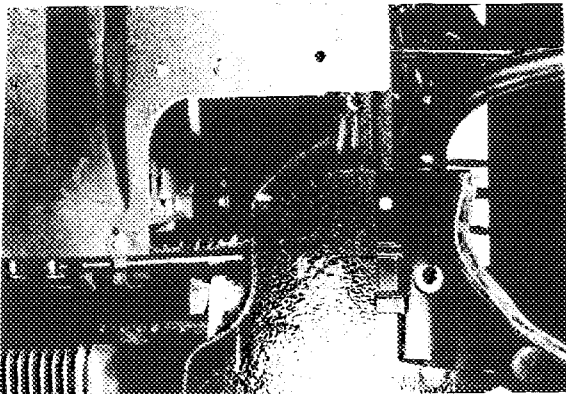

**TABLEAU DE CONVERSION**

1 inch (pouce) .....	2,54 cm	1 quart U.S. ....	0,9464 litres
1 foot (pied) .....	30,4794 cm	1 pint (pt) .....	0,568 litres
1 square inch (pouce carré) .....	6,452 cm <sup>2</sup>	1 gallon Imp. ....	4,546 litres
1 cubic inch (pouce cube) .....	16,387 cm <sup>3</sup>	1 gallon U.S. ....	3,785 litres
1 pound (livre) .....	453,593 g	1 hundred weight (cwt) .....	50,802 kg

**CHASSIS ET CARROSSERIE (photos A, B et C)**

- 20) Type de construction : ~~indépendant~~ - monocoque.
- 21) Construction monocoque : matériaux ..... acier
- 22) Construction indépendante : matériau constituant le châssis .....
- 23) Matériau constituant la carrosserie ..... acier
- 24) Nombre de portières ..... 4 Matériau ..... acier
- 25) Matériau du capot moteur ..... alliage aluminium
- 26) Matériau du capot de coffre ..... acier
- 27) Matériau de la lunette AR ..... verre sécurit
- 28) Matériau du pare-brise ..... verre feuilleté
- 29) Matériau des vitres portières AR ..... verre sécurit
- 30) Matériau des vitres portières AV ..... verre sécurit
- 31) Système d'ouverture des vitres portières ..... lève-glace mécanique
- 32) Matériau des glaces de custode .....

**EQUIPEMENTS ET GARNITURES**

- 38) Chauffage intérieur : oui - ~~non~~
- 39) Climatisation : ..... ~~oui - non~~ - en option
- 40) Ventilation : ..... oui - ~~non~~
- 41) Sièges AV : type de siège et garniture Sièges séparés - Tissus, similoid ou cuir
- 42) Poids siège ou sièges AV (enlevés de la voiture avec dossiers, glissières et supports) :  
 ..... 15 kg  $\pm$  3 % chacun ..... lbs
- 43) Sièges AR : type de siège et garniture banquette - Tissus, similoid ou cuir
- 44) Pare-choc AV : matériaux acier inox Poids ..... 4,6 kg  $\pm$  0,3 ..... lbs
- 45) Pare-choc AR : matériaux acier inox Poids ..... 5,7 kg  $\pm$  0,3 ..... lbs

**ROUES**

- 50) Type : ~~rayon~~ - flasque plein - ~~flasque ajouré~~ .....
- 51) Poids unitaire (roue nue) : ..... 8,7 kg  $\pm$  3 % ..... lbs
- 52) Système de fixation : ..... 5 tocs .....
- 53) Diamètre de la jante : ..... 380 mm ..... 15 inches
- 54) Largeur de la jante : ..... 139,7 mm ..... 5,5 inches

**DIRECTION**

- 60) Type : ..... crémaillère .....
- 61) Servo-direction : oui - ~~non~~
- 62) Nombre de tours du volant pour braquage d'un extrême à l'autre : .....
- 63) En cas de servo-direction : ..... 3 1/4 .....

**SUSPENSION**

- 70) Suspension AV (photo D) : type hydropneumatique  
 71) Type de ressort : hydropneumatique  
 72) Stabilisateur (si prévu) : barre anti-roulis  
 73) Nombre d'amortisseurs : 2 74) Type : à clapets  
 78) Suspension AR (photo E) : type hydropneumatique  
 79) Type de ressort : hydropneumatique  
 80) Stabilisateur (si prévu) : barre anti-roulis  
 81) Nombre d'amortisseurs : 2 82) Type : à clapets

**FREINS (photos F et G)**

- 90) Système : hydraulique à 2 circuits séparés  
 91) Servo-frein (si prévu), type : Citroën  
 92) Nombre de maîtres-cylindres :

	AVANT		ARRIERE		
93) Nombre de cylindres par roue :	<u>2</u>		<u>1</u>		
94) Alésage :	<u>60</u> mm	in.	<u>18</u> mm	in.	
Freins à tambour :					
95) Diamètre intérieur :	mm	in.	<u>255</u> mm	<u>0</u> <sup>+ 2</sup> in.	
96) Longueur des garnitures :	mm	in.	<u>175</u> mm	<u>0</u> <sup>+ 4</sup> <u>et 132</u> <del>mm</del> <sup>mm</sup>	+ 4 0
97) Largeur des garnitures :	mm	in.	<u>35</u> mm	<u>0,0,5</u> in.	
98) Nombre de mâchoires par frein			<u>2</u>		
99) Surf. de freinage par fr. :	mm <sup>2</sup>	sq. in.	<u>10590</u> mm <sup>2</sup> à <u>11035</u> mm <sup>2</sup>	sq. in.	
Freins à disque :					
100) Diamètre extérieur :	<u>300</u> mm	in.	mm	in.	
101) Epaisseur du disque :	<u>12</u> mm	in.	mm	in.	
102) Longueur des sabots :	<u>120,5</u> mm	<u>+</u> <u>0,5</u> in.	mm	in.	
103) Largeur des sabots :	<u>54</u> mm	<u>+</u> <u>0,35</u> in.	mm	in.	
104) Nombre de sabots par frein :	<u>2</u>				
105) Surf. de freinage par fr. :	<u>11650</u> mm <sup>2</sup>	<u>+</u> <u>2</u> % sq. in.	mm <sup>2</sup>	sq. in.	

**MOTEUR**

- 130) Cycle : 4 temps 131) Nombre de cylindres : 4
- 132) Disposition des cylindres : en ligne
- 133) Alésage : 93,5 mm 3.64 in. 134) Course : 85,5 mm 3.36 in.
- 135) Cylindrée par cylindre : 586,75 cm³ 35.80 cu. in.
- 136) Cylindrée totale : 2347 cm³ 143.22 cu. in.
- 137) Matériau du bloc cylindre : fonte
- 138) Matériau des chemises (si prévues) : fonte
- 139) Culasse, matériau : alliage aluminium
- 140) Nombre d'orifices d'admission : 4 141) Nombre d'orifices d'échappement : 4
- 142) Taux de compression : 8,75
- 143) Volume de la chambre de combustion : 76 cm³  $\pm 10\%$  cu. in.
- 144) Piston, matériau : alliage aluminium 145) Nombre de segments : 3
- 146) Distance de la médiane de l'axe du piston au sommet du piston 64,65 mm  $\pm 1$  inches
- 147) Vilebrequin : estampé - coulé 148) Type de vilebrequin : monobloc - contrepoids rapportés
- 149) Nombre de paliers de vilebrequin : 5
- 150) Matériau des chapeaux de palier de vilebrequin : fonte
- 151) Système de graissage : ~~carter-sec~~ - carter humide.
- 152) Capacité du réservoir/carter : 4,5 à 5 litres pints quarts U.S.
- 153) Radiateur d'huile : oui - non 154) Système de refroidissement du moteur : eau.
- 155) Capacité du circuit de refroidissement : 13 litres pints quarts U.S.
- 156) Ventilateur (si prévu) : diamètre : 30,6 à 30,8 cm inches
- 157) Nombre de pales du ventilateur : 8-Ventilateur additionnel : 11 pales Ø 26cm  $\pm 0,2$
- Paliers :**
- 158) Paliers vilebrequin, type : lisse Diamètre : 64 ou 63,5 mm inches
- 159) Tête de bielle, type : lisse Diamètre : 54 ou 53,5 mm inches
- Poids :**
- 160) Volant (~~ms~~) : avec couronne démarreur 13,7 kg  $\pm 3\%$  lbs
- 161) Volant avec embrayage (partie tournante) : 21,5 kg  $\pm 3\%$  lbs
- 162) Vilebrequin : 20,2 kg  $\pm 4\%$  lbs
- 163) Bielle : 0,810 kg  $\pm 3\%$  lbs
- 164) Piston avec axe et segments : 0,860 kg  $\pm 3\%$  lbs

### MOTEUR CAS DU CYCLE 4 TEMPS

- 170) Nombre d'arbres à cames : ..... 1 ..... 171) Emplacement : dans le carter moteur  
172) Système de commande : ..... Pignons et chaîne .....  
173) Système de commande des soupapes : culbuteurs commandés par tiges et poussoirs

### ADMISSION (voir page 8) (N.B.)

- 180) Matériau du collecteur d'admission : Alliage aluminium .....  
181) Diamètre extérieur des soupapes : ..... 49 ..... mm ..... inches  
182) Levée maximum des soupapes : 9,2 à 9,5 ..... mm ..... .362 à .374 ..... inches  
183) Nombre de ressorts par soupape : ..... 2 ..... 184) Type de ressort : hélicoïdal .....  
185) Nombre de soupapes par cylindre : ..... 1 .....  
186) Jeu à froid des soupapes : ..... 0,15 ..... mm ..... inches  
187) Avance d'ouverture (avec jeu à froid indiqué) : ..... 0°30' avec jeu de 1,10 mm .....  
188) Retard de fermeture (avec jeu à froid indiqué) : ..... 42°30' avec jeu de 1,10 mm .....  
189) Filtre à air : ~~huile~~ - sec. — Cartouche : oui - ~~non~~

### ECHAPPEMENT (voir page 8)

- 195) Matériau du collecteur d'échappement : fonte .....  
196) Diamètre extérieur des soupapes : ..... 39 ..... mm ..... inches  
197) Levée maximum des soupapes : ..... 8,3 à 8,6 ..... mm ..... .326 à .338 ..... inches  
198) Nombre de ressorts par soupape : ..... 2 ..... 199) Type de ressort : hélicoïdal .....  
200) Nombre de soupapes par cylindre : ..... 1 .....  
201) Jeu à froid des soupapes : ..... 0,20 ..... mm ..... inches  
202) Avance d'ouverture (avec jeu à froid indiqué) : ..... 30°30' avec jeu de 1,10 mm .....  
203) Retard de fermeture (avec jeu à froid indiqué) : ..... 4°30' avec jeu de 1,10 mm .....  
204) Diamètre orifice échappement à la sortie du collecteur ..... 45 ..... mm  $\pm 1$  ..... inches

### ALIMENTATION PAR CARBURATEUR (photo N)

- 210) Nombre de carburateurs : ..... 1 ..... 211) Type : Inversé, double corps .....  
212) Marque : Weber ..... 213) Modèle : 28 x 36 DMA4 .....  
214) Nombre de passages gaz par carburateur : ..... 2 .....  
215) Diamètre de la tubulure ou des tubulures gaz à la sortie du carburateur : ..... mm  
30 mm  $\pm 0,5$  et 38 mm  $\pm 0,5$  ..... inches  
216) Suivant type de carburateur : diamètre du ou des diffuseurs(s) au point d'étranglement maximum.  
dimensions du passage des gaz au point de passage le plus étroit avec piston au point le plus élevé  
(exemple : SU) : ..... 24 x 27 ..... mm ..... inches

N.B. — Voir page intercalaire pour information supplémentaire pour moteurs deux temps et moteurs suralimentés.

**INJECTION (si prévue)**

- 220) Marque de la pompe : ..... 221) Nombre de pistons : .....  
 222) Modèle ou type de la pompe : ..... 223) Nombre total d'injecteurs : .....  
 224) Emplacement des injecteurs : .....  
 225) Diamètre de la pipe d'admission au point de passage le plus étroit : ..... mm ..... inches

**EQUIPEMENT DU MOTEUR**

- 230) Pompe à essence : mécanique ~~ou électrique~~ ..... 231) Nombre : ..... 1  
 232) Type du système d'allumage : bobine ..... 233) Nombre de distributeurs : ..... 1  
 234) Nombre de bobines : ..... 1 ..... 235) Nombre de bougies par cylindre : ..... 1  
 236) Génératrice, type : ~~dynamo~~ - alternateur. — Nombre : .....  
 237) Système d'entraînement : courroies .....  
 238) Tension : ..... 12 V ..... 239) Batterie, nombre : ..... 1  
 240) Emplacement : ..... sous le capot moteur .....  
 241) Tension : ..... 12 volts

**PERFORMANCE DU MOTEUR ET DU VEHICULE**

(comme déclarés par le constructeur dans son catalogue)

- 250) Puissance du moteur : ..... 115 CV ..... (type de cv D.I.N.) à ..... 5500 ..... tours/min.  
 251) Régime maximum : ..... 6000 ..... tr/mn. — Puissance à ce régime : ..... 112 ..... CV  
 252) Couple maximum : ..... 18,7 mkg ..... (D.I.N.) à ..... 3500 ..... tr/mn.  
 253) Vitesse maximum de la voiture : ..... 178 ..... km/heure ..... miles/heure

255)

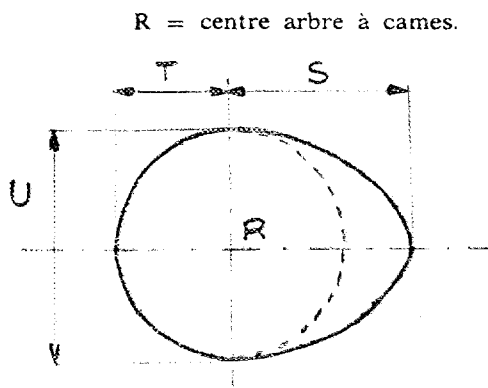

Came admission :

- S = ..... 20,9 ..... mm  $\pm$  0,15 inches  
 T = ..... 14,25 ..... mm  $\pm$  0,15 inches  
 U = ..... 28,65 ..... mm  $\pm$  0,15 inches

Came échappement :

- S = ..... 20,4 ..... mm  $\pm$  0,15 inches  
 T = ..... 14,25 ..... mm  $\pm$  0,15 inches  
 U = ..... 28,65 ..... mm  $\pm$  0,15 inches

Dessin orifices collecteur admission, face côté culasse. Indiquez dimensions ou échelle et tolérance de fabrication.

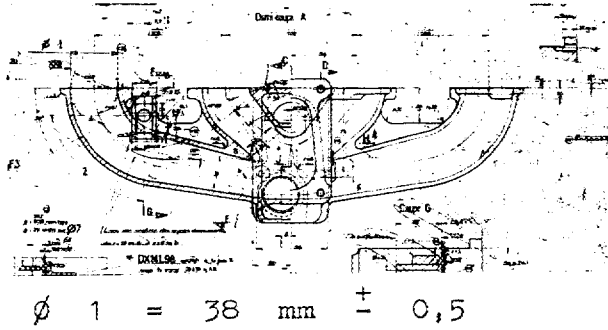

$$\phi 1 = 38 \text{ mm } \pm 0,5$$

Dessin orifices admission culasse face collecteur. Indiquez dimensions ou échelle et tolérance de fabrication.

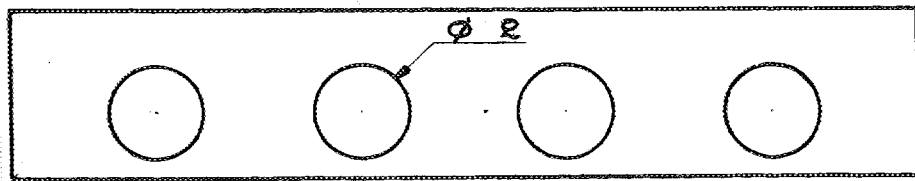

$$\phi 2 = 40 \text{ mm } \pm 0,2$$

Dessin orifices collecteur échappement face côté culasse. Indiquez dimensions ou échelle et tolérance de fabrication.

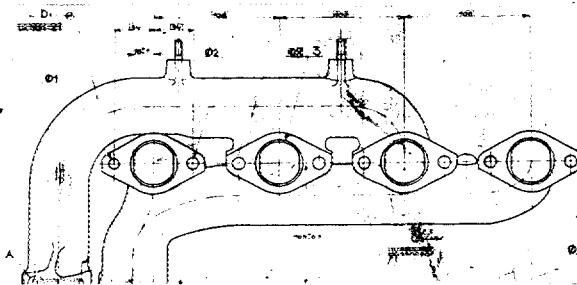

$$\phi 3 = 37 \text{ mm } \pm 0,5$$

Dessin orifices échappement culasse face collecteur. Indiquez dimensions ou échelle et tolérance de fabrication.

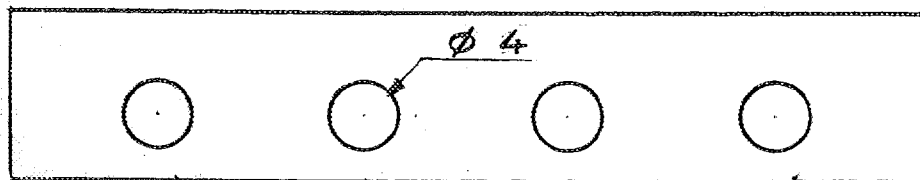

$$\phi 4 = 35 \text{ mm } \pm 0,2$$



**TRANSMISSION AUX ROUES**

**EMBRAYAGE**

- 260) Type de l'embrayage : diaphragme ..... 261) Nombre de disques : ..... 1 .....  
 262) Diamètre : ..... 228,6 ..... mm ..... inches  
 263) Diamètre des garnitures : intérieur : ..... 155 ..... mm ..... inches  
 extérieur : ..... 228,6 ..... mm ..... inches  
 264) Système de commande : mécanique par pédale .....

**BOITE DE VITESSES (photo H)**

- 270) A contrôle manuel, marque : Citroën ..... Système de commande : Tringle et câble  
 271) Nombre de rapports AV : ..... 5 ..... 272) Nombre de rapports AV synchronisés : ..... 5 .....  
 273) Emplacement de la commande : levier à droite du volant de direction  
 274) Boîte automatique, marque : ..... Type : .....  
 275) Nombre de rapports AV : ..... 276) Emplacement de la commande : .....

277)	Manuel		Automatique		Supplément Manuel			
	Rapport	N. dents	Rapport	N. dents	Rapport	N. dents	Rapport	N. dents
1	0,3076	12/39						
2	0,5151	17/33						
3	0,7567	28/37						
4	1,0312	33/32						
5	1,2758	37/29			1,3214	37/28		
6								
Marche AR	0,3170	13/41						

- 278) Surmultiplication, type : .....  
 279) Vitesses en marche AV avec surmultiplication : .....  
 280) Rapport de surmultiplication : .....

**PONT MOTEUR**

- 290) Type du pont moteur : couple cône (renvoi d'angle)  
 291) Type de différentiel : satellites et planétaires  
 292) Type du pont auto-bloquant (si prévu) : .....  
 293) Rapport au couple conique : 0,228 ..... ou ..... 0,205  
 Nombre de dents : ..... 8 x 35 ..... ou ..... 7 x 34 .....

---

EQUIPEMENTS ET ACCESSOIRES supplémentaires montés en série et livrables sur demande : doivent être mentionnés les numéros auxquels se réfèrent les modifications.

- Sièges AV droit réglable en hauteur
- Radio
- Appui tête
- Climatiseur
- Glaces teintées

Photo B

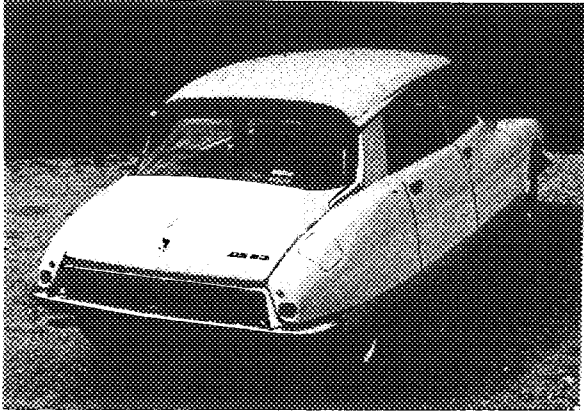

Photo C

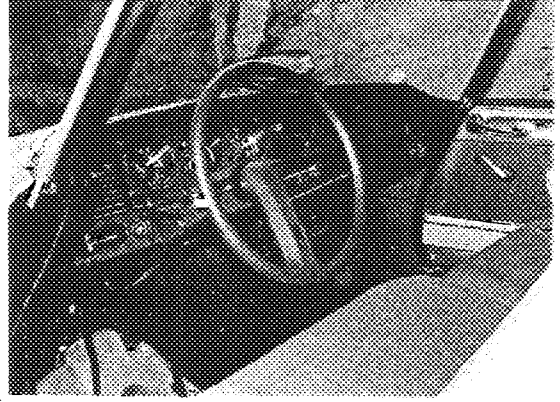

Photo D

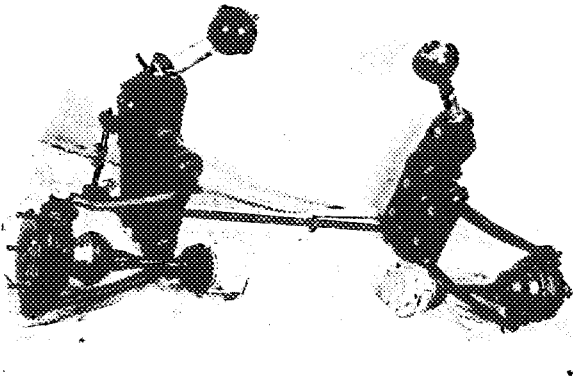

Photo E

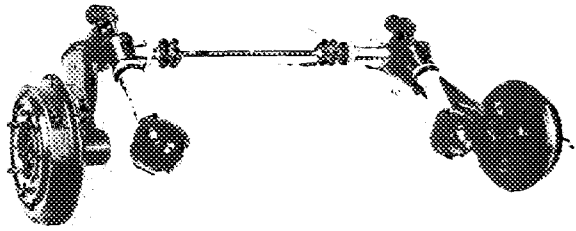

Photo F

Photo G

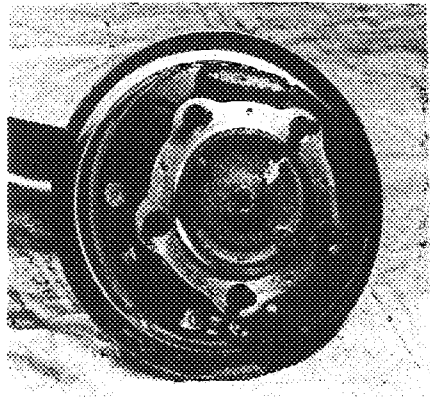
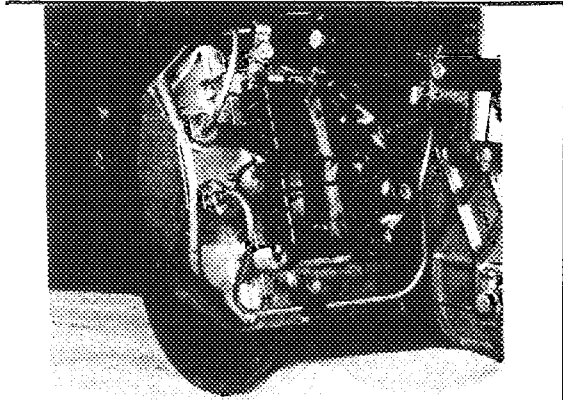

Photo H

Photo I

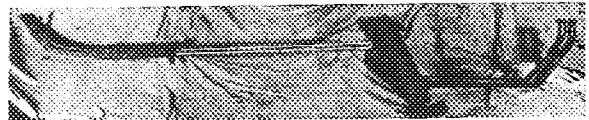
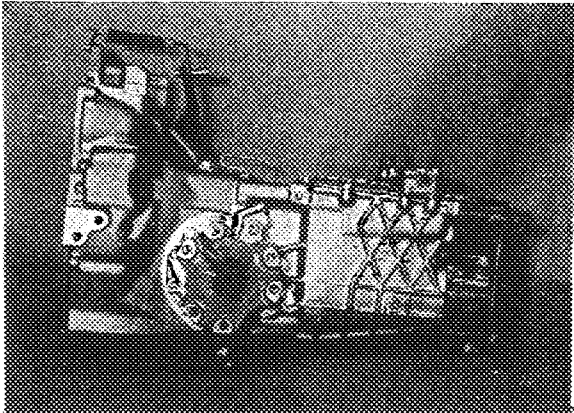

Photo J

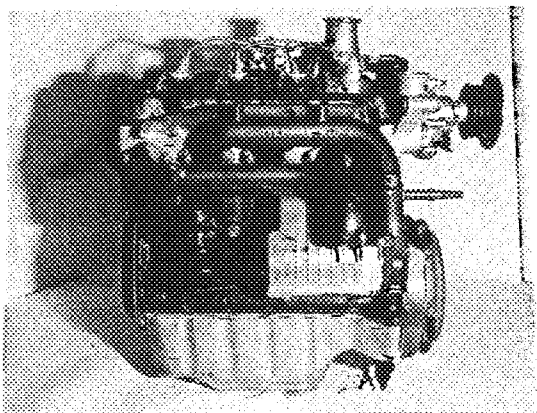

Photo K

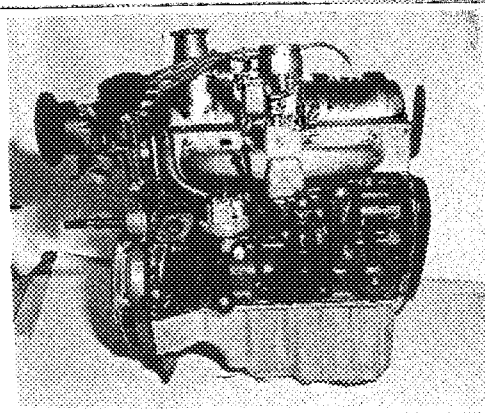

Photo L

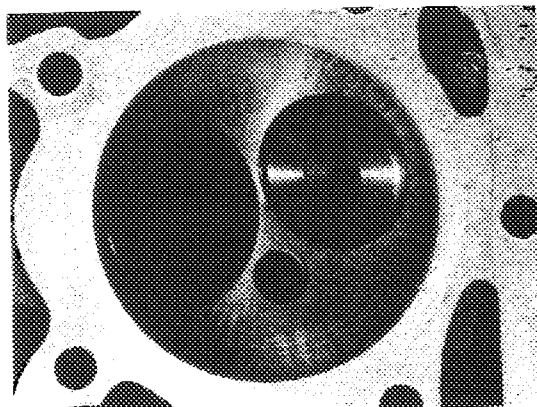

Photo M



Photo N

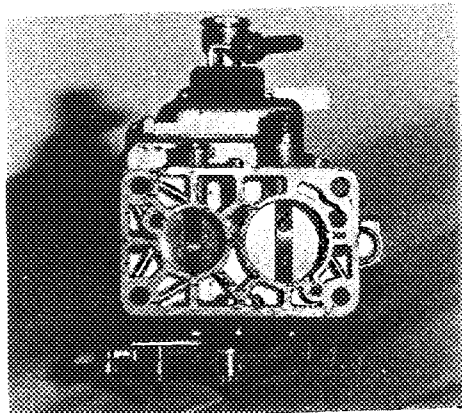

Photo O

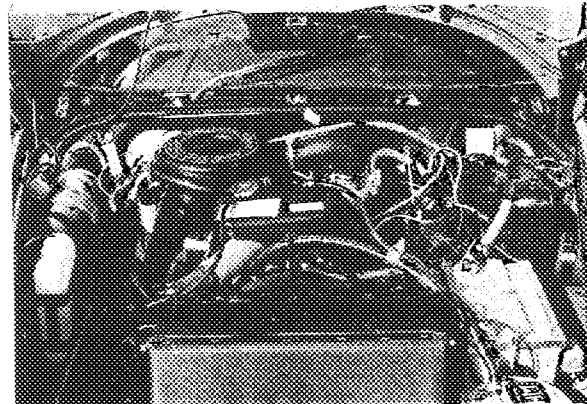

Photo P

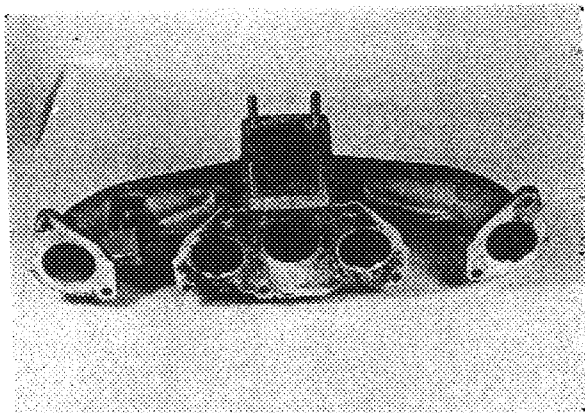
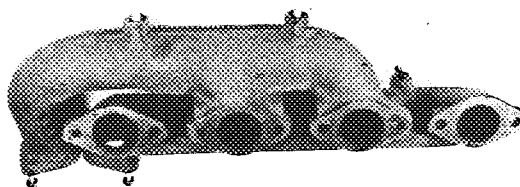
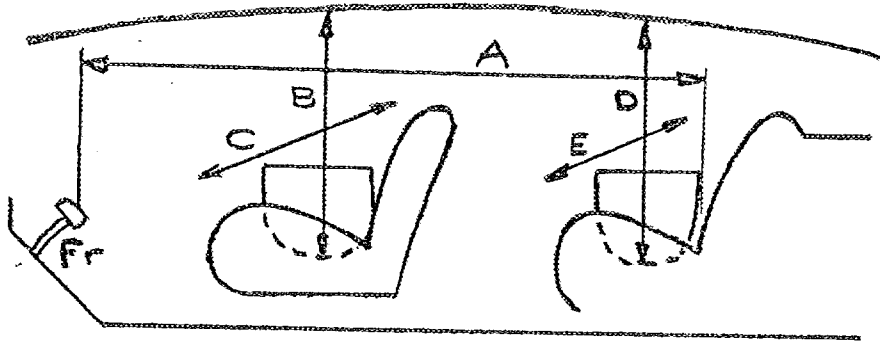

Photo Q





A	=	195	cm
B	=	100	cm
C	=	131	cm
D	=	96	cm
E	=	129	cm

Marque :

CITROEN

Modèle : DS Série FE

FIA N° :

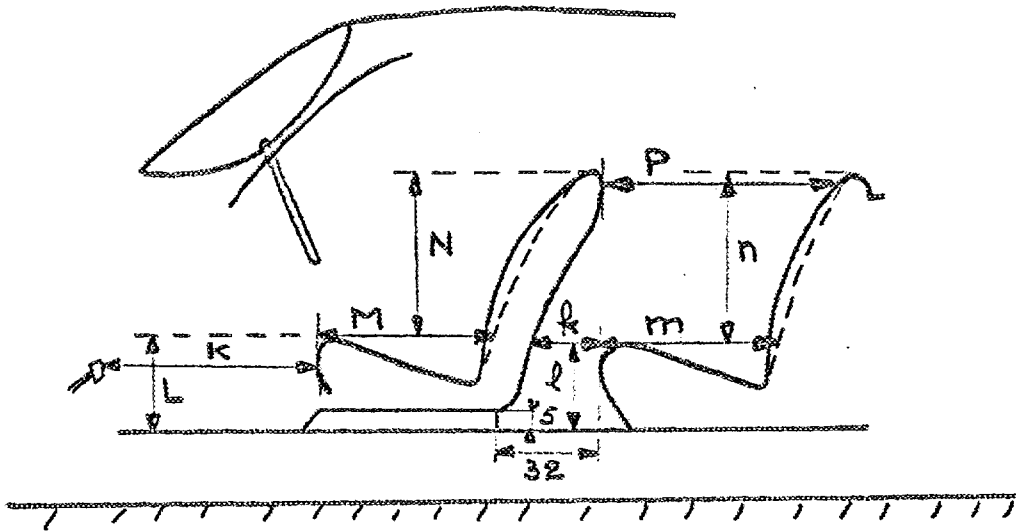

K = 43,5 cm  
L = 39,5 cm  
M = 48 cm  
N = 35 cm  
P = 86 cm

k = 35,5 cm  
l = 41 cm  
m = 45 cm  
n = 38,5 cm

Cote de 5 cm mini = 12 cm

Cote de 32 cm mini = 61 cm

# FÉDÉRATION INTERNATIONALE DE L'AUTOMOBILE

## FICHE D'HOMOLOGATION CONFORME A L'ANNEXE J AU CODE SPORTIF INTERNATIONAL

Marque CITROËN Modèle DS Série FE (DS 23 carburateur)  
— châssis/carrosserie 00 FE 0001 Constructeur Citroën  
Numéros de série : — moteur 672 000 003 Constructeur Citroën  
Cylindrée 2347 cm<sup>3</sup> 143,22 cu. in.

Le modèle est homologué le ..... Liste .....

La construction du modèle décrit sur la présente fiche a commencé le Septembre 72  
et la série minimale de ..... exemplaires identiques et conformes aux présentes spécifications a été  
achevée le 15 Nov 72

\* Photo A : la voiture de 3/4 de l'avant.



Le modèle décrit sur cette fiche a fait l'objet des extensions d'homologation suivantes :

— Variantes :

— Evolutions normales du type :

Le .....	Homol. N° .....	Liste .....	Le .....	Homol. N° .....	Liste .....
Le .....	Homol. N° .....	Liste .....	Le .....	Homol. N° .....	Liste .....
Le .....	Homol. N° .....	Liste .....	Le .....	Homol. N° .....	Liste .....
Le .....	Homol. N° .....	Liste .....	Le .....	Homol. N° .....	Liste .....

Signature et cachet de  
l'Autorité Sportive Nationale :

Signature et cachet de la F.I.A. :

Nombre de pages : 14 + 2 (variantes)

IMPORTANT. — Les points soulignés doivent obligatoirement être mentionnés en deux systèmes de mesure, dont un doit être le système métrique. (Voir tableau de conversion ci-dessous.)

**CAPACITES ET DIMENSIONS**

- 1) Empattement ..... 3125 ..... mm ..... 123. .... inches
- 2) Voie AV ..... 1516 ..... mm ..... 59.6 ..... inches (1)
- 3) Voie AR ..... 1316 ..... mm ..... 51.8 ..... inches (1)
- 4) Longueurs hors tout de la voiture 4874 ..... mm ..... inches
- 5) Largeur hors tout de la voiture ..... 1803 ..... mm ..... inches
- 6) Hauteur hors tout de la voiture ..... 1470 ..... mm ..... inches
- 7) Capacité du réservoir d'essence (y compris la réserve) : ..... 65 ..... litres  
 ..... gallon U.S. ..... 14.2 ..... gallon Imp.
- 8) Nombre de places ..... 5 .....
- 9) Poids : poids total de la voiture en ordre de marche, les pleins faits avec une roue de rechange et tout équipement indiqué dans la présente fiche, mais sans carburant ni outillage :  
 ..... 1260 Kg ..... kg ..... 2777.8 ..... lbs ..... cwt
- 10) Largeur hors tout mesurée aux axes des roues :  
 AV : ..... 1750 mm ..... ± 15 .....  
 AR : ..... 1650 mm ..... ± 15 .....

(1) Indiquez la garde-au-sol AV et AR correspondant aux voies AV et AR de la voiture et précisez sur une figure deux points non modifiables de la structure du véhicule où ces cotes de garde-au-sol ont été mesurées. Ces cotes de garde-au-sol ne sont prévues que pour mesurer la voie et n'affectent en aucune façon la qualification de la voiture. Des dimensions de voies différentes obtenues par l'emploi d'autres jantes d'une largeur supérieure doivent être mentionnées sur la demande d'homologation pour les jantes en question.

Sous la barre anti-roulis AV

235 mm ± 10

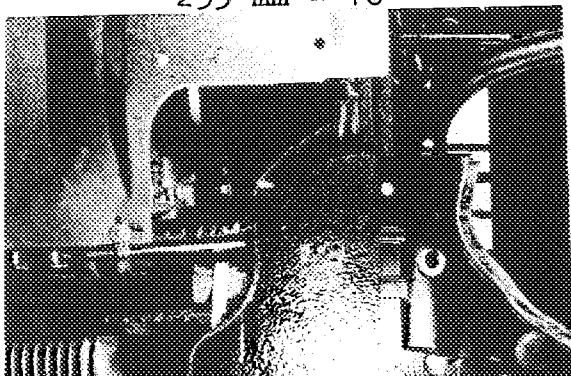

Sous la barre anti-roulis AR

355 mm ± 10

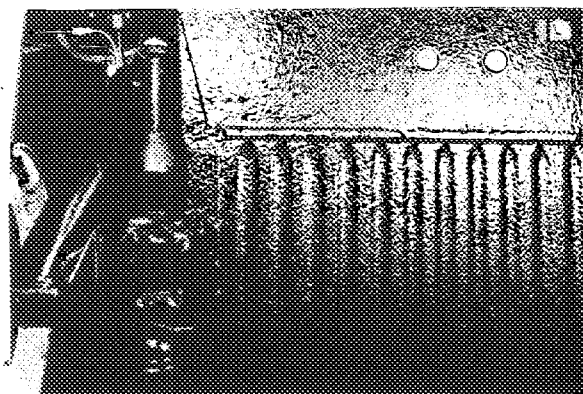

**TABEAU DE CONVERSION**

1 inch (pouce) .....	2,54 cm	1 quart U.S. ....	0,9464 litres
1 foot (pied) .....	30,4794 cm	1 pint (pt) .....	0,568 litres
1 square inch (pouce carré) .....	6,452 cm <sup>2</sup>	1 gallon Imp. ....	4,546 litres
1 cubic inch (pouce cube) .....	16,387 cm <sup>3</sup>	1 gallon U.S. ....	3,785 litres
1 pound (livre) .....	453,593 g	1 hundred weight (cwt) .....	50,802 kg



# FÉDÉRATION INTERNATIONALE DE L'AUTOMOBILE

FICHE D'EXTENSION D'HOMOLOGATION  
CONFORME A L'ANNEXE J DU CODE SPORTIF INTERNATIONAL

Marque ... CITROEN ... Modèle .. DS Série FE (DS 23 carburateur)  
 Chassis/~~.....~~ ... 00 FE 0001 ...  
 Numéros de série inaugurant les modifications décrites : Moteur ... 672 000 003 ...  
 Date de sortie des premiers véhicules construits avec les modifications : Septembre ... 19...72 ...  
 Dénomination commerciale après application des modifications : ... DS Série FE ...  
 Cette extension d'homologation doit être considérée comme : variante - ~~.....~~.

L'homologation est valable du ... 19..... Liste .....

Descriptions des modifications :

- 213 Carburateur 28 x 36 DM2
- 264 Système de commande : hydraulique.
- 270 Système de commande : hydraulique.
- 271 Nombre de rapports AV. : 4
- 272 Nombre de rapports AV, synchronisés : 4.
- 273 Emplacement de la commande : sur le tableau de bord, devant le volant

277	Manuel		Supplémentaire Manuel	
	Rapport	Nombre de dents	Rapport	Nombre de dents
1	0,3076	12/39		
2	0,5454	18/33		
3	0,8285	19/35	0,8823	30/34
4	1,1739	27/23	1,2727	28/22
M. AR.	0,3170	13/41		

Signature et cachet  
de l'Autorité Sportive Nationale :



Signature et cachet de la F.I.A. :

Marque : Citroën

Modèle : DS Série FE

F.I.A.Homol. n°

P H O T O C

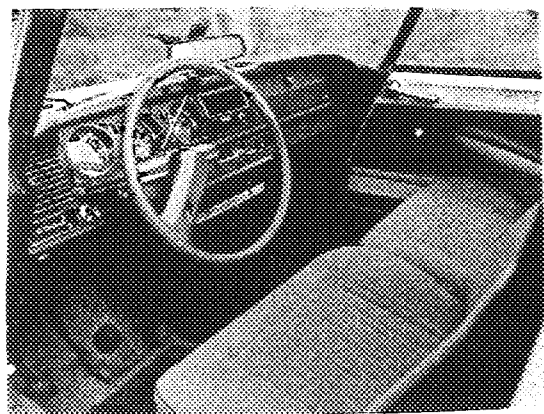

P H O T O H

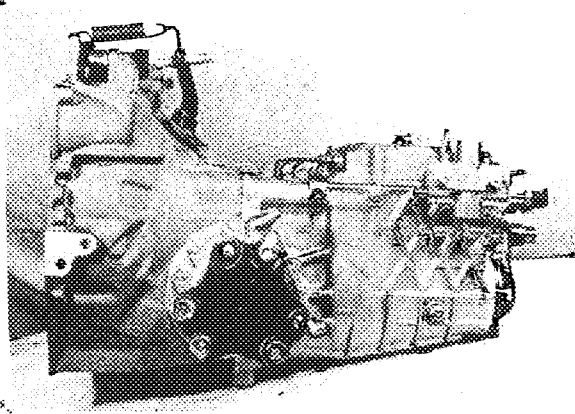

P H O T O O

