



FEDERATION INTERNATIONALE  
DE L' AUTOMOBILE  
JAPAN AUTOMOBILE FEDERATION  
社団法人 日本自動車連盟

FIA Homologation No.

ST 24

Groupe SUPERTOURISME  
Group SUPERTOURING  
グループ スーパーツーリング

JAF公認番号 JS-004

JAF発効年月日 1995年 8月31日

FICHE D' HOMOLOGATION CONFORME A L' ANNEXE J DU CODE SPORTIF INTERNATIONAL  
HOMOLOGATION FORM IN ACCORDANCE WITH APPENDIX J OF THE INTERNATIONAL SPORTING CODE  
国際スポーツ法典付則J項(及びJAF国内競技車両規則)に従った公認書式

Homologation valable à partir du  
Homologation valid as from  
FIA 発効年月日

01 OCT. 1995

A) Voiture vue de 3/4 avant  
Car seen from 3/4 front  
フロント3/4が見える車体全体

B) Voiture vue de 3/4 arrière  
Car seen from 3/4 rear  
リア3/4が見える車体全体



1. GENERALITES / GENERAL / 一般項目

101. Constructeur  
Manufacturer  
製造会社名

TOYOTA MOTOR CORPORATION

102. Dénomination(s) commerciale(s) - Modèle et type  
Commercial name(s) - model and type  
通称名 - 形式とモデル

TOYOTA CORONA EXiV (ST202)

104. Mode de construction :  
Type of car construction :  
車両構造の形式 :

a) Mode :  
Type :  
形式 :

~~separée~~  
~~separate~~  
~~セパレート~~

monocoque  
unitary construction  
モノコック

b) Matériau du châssis / coque  
Material of chassis / bodyshell  
シャシー/車体の材質

STEEL

FEDERATION INTERNATIONALE  
DE L' AUTOMOBILE

8, place de la Concorde, 75008 Paris

Services Administratifs :

8 bis, rue Boissy d'Anglas, 75008 Paris

105. Nombre de volumes  
Number of volumes  
コックピットの数

3

106. Nombre de places  
Number of places  
定員

5



Marque TOYOTA Modéle ST 202  
 Make TOYOTA Model ST 202  
 会社名 TOYOTA 型式 ST 202

**ST 24**

JAF公認番号 JS-004

A9) Coque vue de 3/4 avant, sans portes, capots, etc.  
 Bodyshell seen from 3/4 front without doors, lids, etc.  
 フロント3/4が見えるドアやリッドなどを外したボデーシェル

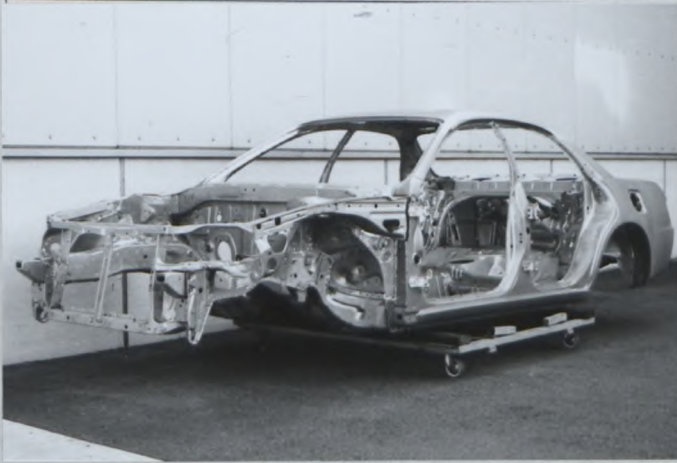

A10) Coque vue de 3/4 arrière, sans portes, capots, etc.  
 Bodyshell seen from 3/4 rear without doors, lids, etc.  
 リア3/4が見えるドアやリッドなどを外したボデーシェル

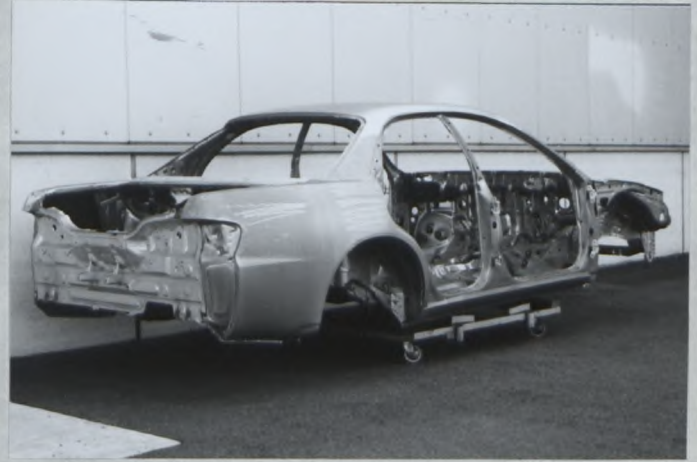

2. DIMENSIONS, POIDS / DIMENSIONS, WEIGHT / 寸法, 重量

202. Longueur hors-tout  
 Overall length

車両全長 4, 500 mm ±1%

203. Largeur hors-tout  
 Overall width

車両全幅 1, 755 mm ±1%

Endroit de mesure  
 Where measured

測定箇所 CENTER OF THE REAR WHEEL AXLE

204. Largeur de carrosserie  
 Width of bodywork  
 車体の幅

a) A la hauteur de l'axe avant  
 At front axle

前輪軸上の車体幅 1, 755 mm ±1%

b) A la hauteur de l'axe arrière  
 At rear axle

後輪軸上の車体幅 1, 755 mm ±1%

206. Empattement  
 Wheelbase

ホイールベース 2, 545 mm ±1%

209. Port-à-faux  
 Overhang  
 オーバーハング

a) Avant  
 Front  
 前

900 mm ±1%

b) Arrière  
 Rear  
 後

1, 055 mm ±1%

210. Distance "G" (volant-paroi de séparation arrière)  
 Distance "G" (steering wheel-rear bulkhead)  
 寸法 "G" (ステアリングホイール-リアバルクヘッド)

1, 616 mm



**FEDERATION INTERNATIONALE  
 DE L'AUTOMOBILE**

8, place de la Concorde, 75008 Paris  
 Services Administratifs :  
 8 bis, rue Boissy d'Anglas, 75008 Paris

Marque / Make / 会社名: TOYOTA  
 Modèle / Model / 型式: ST202



JAF公認番号 JS-004

4. CIRCUIT DE CARBURANT / FUEL CIRCUIT / 燃料系統

401. Réservoir : b) Emplacement  
 Fuel tank : Location  
 燃料タンク : 位置 UNDER THE REAR FLOOR BELOW REAR SEAT

6. TRANSMISSION / POWER TRAIN / 駆動系

601. Roues motrices : avant 

oui	<del>non</del>
yes	<del>no</del>
有	<del>無</del>

 arrière 

<del>oui</del>	non
<del>yes</del>	no
<del>有</del>	無

  
 Driven wheels : front rear  
 駆動輪 : 前 後

603. Boîte de vitesses : a) Emplacement dans l'empattement  
 Gearbox : Location in wheelbase  
 ギアボックス : ホールベースでの位置

moitié avant	<del>moitié arrière</del>
front half	<del>rear half</del>
前寄り	<del>後寄り</del>

XII) CHAÎNE CINÉMATIQUE (4 roues motrices) / KINEMATIC TRAIN (4 wheel drive) / 駆動系の図解(4輪駆動) :



FEDERATION INTERNATIONALE  
 DE L'AUTOMOBILE

8, place de la Concorde, 75008 Paris  
 Services Administratifs :  
 8 bis, rue Boissy d'Anglas, 75008 Paris

FIA Homologation No.

Marque

Modèle

Make

Model

会社名

TOYOTA

型式

ST 202

ST 24

JAF公認番号

JS-004

Modifications nécessaires pour passer d'une version 2 roues motrices (au moins 2500 exemplaires) à une version 4 roues motrices (au moins 2500 exemplaires) / Modifications necessary in order to go from a 2-wheel drive version (at least 2500 cars) to a 4-wheel drive version (at least 2500 cars) / 2輪駆動から4輪駆動(ともに2500台以上)にするために必要な変更内容



FEDERATION INTERNATIONALE  
DE L'AUTOMOBILE

8, place de la Concorde, 75008 Paris

Services Administratifs :

8 bis, rue Boissy d'Anglas, 75008 Paris

Marque / Make / 会社名: TOYOTA  
 Modèle / Model / 型式: ST 202

**ST 24**

JAF公認番号 JS-004

7. SUSPENSION / SUSPENSION / サスペンション

701. Généralités

General  
全般

	Avant / Front / 前	Arrière / Rear / 後				
a) Type de suspension Type of suspension サスペンション形式	<u>INDEPENDENT / MACPHERSON</u>	<u>INDEPENDENT / MACPHERSON</u>				
702. Ressorts hélicoïdaux Helicoidal springs コイルスプリング	<table border="1"> <tr> <td><del>oui</del> yes 有</td> <td><del>non</del> no 無</td> </tr> </table>	<del>oui</del> yes 有	<del>non</del> no 無	<table border="1"> <tr> <td><del>oui</del> yes 有</td> <td><del>non</del> no 無</td> </tr> </table>	<del>oui</del> yes 有	<del>non</del> no 無
<del>oui</del> yes 有	<del>non</del> no 無					
<del>oui</del> yes 有	<del>non</del> no 無					
703. Ressorts à lames Leaf springs リーフスプリング	<table border="1"> <tr> <td><del>oui</del> yes 有</td> <td>non no 無</td> </tr> </table>	<del>oui</del> yes 有	non no 無	<table border="1"> <tr> <td><del>oui</del> yes 有</td> <td>non no 無</td> </tr> </table>	<del>oui</del> yes 有	non no 無
<del>oui</del> yes 有	non no 無					
<del>oui</del> yes 有	non no 無					
704. Barres de torsion Torsion bars トーションバースプリング	<table border="1"> <tr> <td><del>oui</del> yes 有</td> <td>non no 無</td> </tr> </table>	<del>oui</del> yes 有	non no 無	<table border="1"> <tr> <td><del>oui</del> yes 有</td> <td>non no 無</td> </tr> </table>	<del>oui</del> yes 有	non no 無
<del>oui</del> yes 有	non no 無					
<del>oui</del> yes 有	non no 無					

705. Autre type de suspension :  
Other type of suspension :  
他形式のサスペンション :

Voir description sur fiche additionnelle  
See description on additional form  
追加資料の記述を参照

707. Amortisseurs :  
Shock absorbers :  
ショックアブソーバー :  
a) Nombre par roue  
Number per wheel  
1ホイール当たりの数

Avant / Front / 前	Arrière / Rear / 後
<u>1</u>	<u>1</u>

T) Train avant complet déposé  
Complete dismantled front axle  
取り外したフロントアクスル一式

U) Train arrière complet déposé  
Complete dismantled rear axle  
取り外したリアアクスル一式

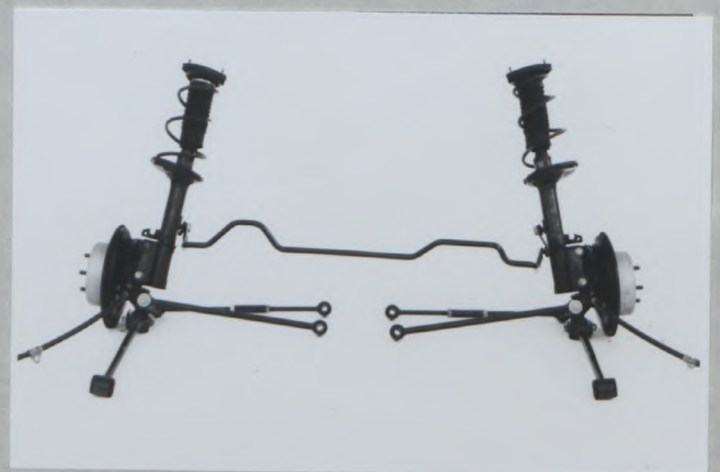

8. TRAIN ROULANT / RUNNING GEAR / 走行装置

804. Direction :  
Steering :  
ステアリング :



Avant / Front / 前	Arrière / Rear / 後
<u>RACK &amp; PINION</u>	<u>FEDERATION INTERNATIONALE DE L'AUTOMOBILE</u>

8, place de la Concorde, 75008 Paris  
Services Administratifs :  
8 bis, rue Boissy d'Anglas, 75008 Paris

Marque  
Make  
会社名 TOYOTA

Modèle  
Model  
型式 ST202



JAF公認番号 JS-004

9. CARROSSERIE / BODYWORK / 車体

X) Tableau de bord  
Dashboard  
ダッシュボード



902. Extérieur :  
Exterior :  
室外 :

a) Nombre de portes  
Number of doors  
ドアの数 4

b) Hayon  
Tailgate  
テールゲート

<del>oui</del>	non
<del>yes</del>	no
<del>有</del>	無

c) Matériau des portières  
Door material  
ドアの材質

Avant / Front / 前	Arrière / Rear / 後
<u>STEEL</u>	<u>STEEL</u>

d) Matériau du capot avant  
Front bonnet material  
フロントボンネットの材質

STEEL

e) Matériau du capot arrière / hayon  
Rear bonnet / tailgate material  
リアボンネット / テールゲートの材質

STEEL

f) Matériau de la carrosserie  
Bodywork material  
車体の材質

STEEL

h) Matériau de lunette arrière  
Rear window material  
リアウインドの材質

SAFETY GLASS

i) Matériau des glaces de custode  
Rear quarter window material  
リアクォーターウインドの材質

SAFETY GLASS

k) Matériau des vitres latérales  
Side window material  
サイドウインドの材質

Avant / Front / 前	Arrière / Rear / 後
<u>SAFETY GLASS</u>	<u>SAFETY GLASS</u>
<u>POLYPROPYLENE</u>	<u>POLYPROPYLENE</u>

l) Matériau du pare-chocs  
Material of bumper  
バンパーの材質



FEDERATION INTERNATIONALE  
DE L'AUTOMOBILE

8, place de la Concorde, 75008 Paris

Services Administratifs :

8 bis, rue Boissy d'Anglas, 75009 Paris

Marque  
Make  
会社名 TOYOTA

Modèle  
Model  
型式 ST202



JAF公認番号 JS-004

XIII) PARTIES DE CARROSSERIE SYNTHETIQUES / SYNTHETIC PARTS OF THE BODY / 車両外観でプラスチックや合成樹脂等部品の類別:

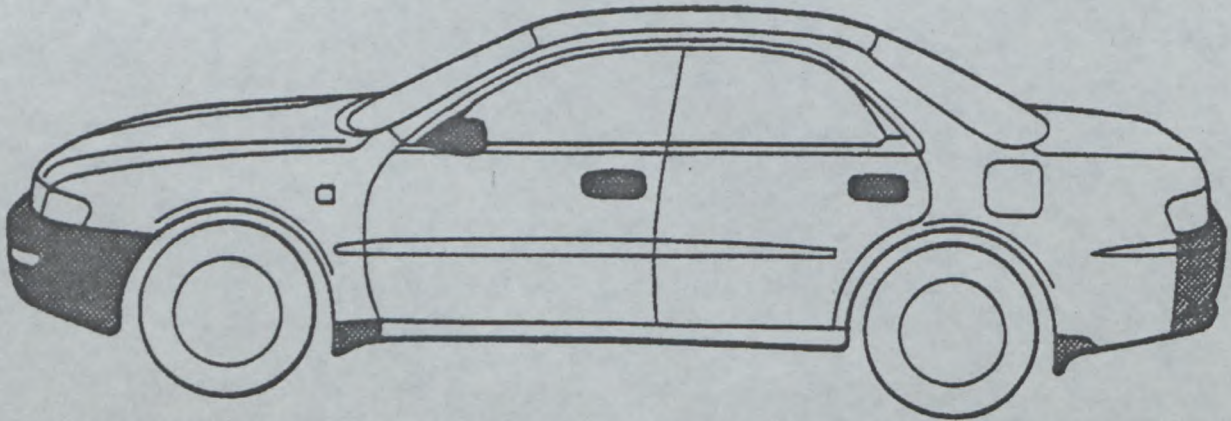

INFORMATIONS COMPLEMENTAIRES / COMPLEMENTARY INFORMATION / 補足項目:



FEDERATION INTERNATIONALE  
DE L'AUTOMOBILE

8, place de la Concorde, 75008 Paris

Services Administratifs :

11, rue Boissy d'Anglas, 75008 Paris



FEDERATION INTERNATIONALE  
DE L' AUTOMOBILE

FIA Homologation No

**ST 24**



JAPAN AUTOMOBILE FEDERATION  
社団法人 日本自動車連盟

Extension No.

Groupe  
Group  
グループ A/B/N/T1 / Supertourisme  
Supertouring

JAF公認番号 **JS-004**

CERTIFICAT DE DIMENSIONS INTERIEURES  
CERTIFICATE FOR INTERIOR DIMENSIONS  
室内寸法の証明書

Véhicule: Constructeur  
Vehicle: Manufacturer  
車両: 会社名 TOYOTA MOTOR CORPORATION

Modèle et type  
Model and type  
モデルと形式 TOYOTA CORONA EXiV (ST202)

Dimensions intérieures comme définies par le Règlement d'Homologation.  
Interior dimensions as defined by the Homologation Regulations.  
車両公認規則で定義された室内寸法

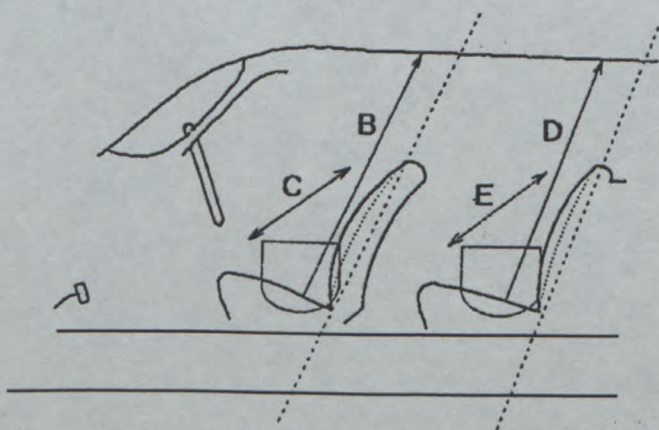

(Hauteur sur sièges avant)  
B (Height above front seats)  
(前座席上部の高さ) 983 mm

(Largeur aux sièges avant)  
C (Width at front seats)  
(前座席の中) 1,134 mm

(Hauteur sur sièges arrière)  
D (Height above rear seats)  
(後座席上部の高さ) 916 mm

(Largeur aux sièges arrière)  
E (Width at rear seats)  
(後座席の中) 1,369 mm

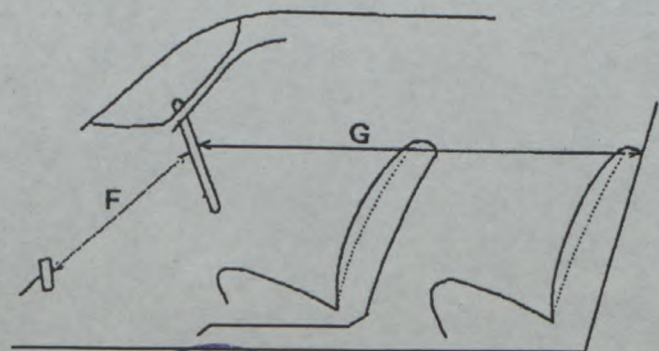

(Volant-Pédale de frein)  
F (Steering wheel - brake pedal)  
(ステアリングホイール - ブレーキペダル) 659 mm

(Volant-paroi de séparation arrière)  
G (Steering wheel - rear bulkhead)  
(ステアリングホイール - 後部バルクヘッド) 1,616 mm

H = F + G = 2,275 mm



FEDERATION INTERNATIONALE  
DE L' AUTOMOBILE





FEDERATION INTERNATIONALE  
DE L' AUTOMOBILE  
JAPAN AUTOMOBILE FEDERATION  
社団法人 日本自動車連盟

FIA Homologation No.

ST 24

Extension No.

01/01VO

VO

JAF公認番号 JS-004VO- 1/1

JAF発効年月日 1995年 8月31日

FICHE D' EXTENSION D' HOMOLOGATION POUR DIPOSITIFS AERODYNAMIQUES EN SUPERTOURISME  
HOMOLOGATION EXTENSION FORM FOR AERODYNAMIC DEVICES IN SUPER TOURING  
スーパーツーリング空力装置用追加公認書式

Homologation valable à partir du  
Homologation valid as from  
FIA 発効年月日

01 NOV. 1995

A) Voiture vue de 3/4 avant  
Car seen from 3/4 front  
フロント3/4が見える車体全体



B) Voiture vue de 3/4 arrière  
Car seen from 3/4 rear  
リア3/4が見える車体全体



9. CARROSSERIE / BODYWORK / 車体

XVI) DISPOSITIF AVANT DEPOSE ET VU DE FACE AVEC DIMENSIONS DES OUVERTURES:  
DISMOUNTED FRONT DEVICE SEEN FROM FRONT WITH DIMENSIONS OF OPENINGS:  
車両から取り外した状態のフロント空力装置を前から見た時の開口部寸法:

UNIT/単位: mm

TOLERANCE ±1%

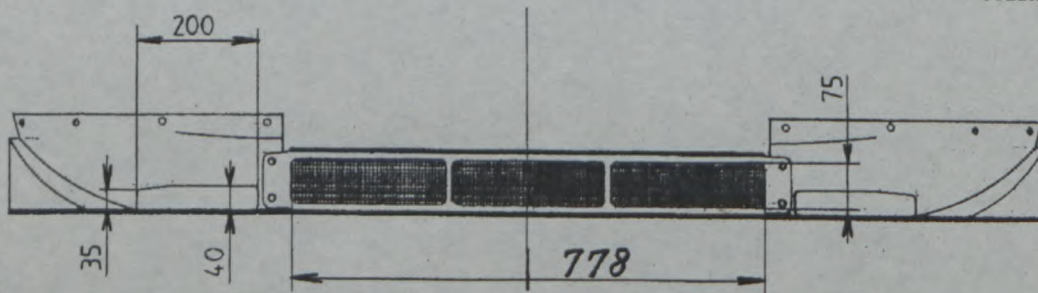

*[Signature]*

FEDERATION INTERNATIONALE  
DE L' AUTOMOBILE  
8, place de la Concorde, 75008 Paris  
Services Administratifs:  
8 bis, rue Boissy d'Anglas, 75008 Paris

Marque  
Make  
会社名 TOYOTA

Modèle  
Model  
型式 ST202

**ST 24**

Extension No.

**01 / 01 VO**

JAF公認番号 JS-004VO- 1/1

XVIII) DISPOSITIF AVANT DEPOSE ET VU DE COTE AVEC DIMENSIONS DES OUVERTURES:  
DISMOUNTED FRONT DEVICE IN SIDE VIEW WITH DIMENSION OF OPENINGS:  
車両から取り外した状態のフロント空力装置を横から見た時の開口部寸法 :

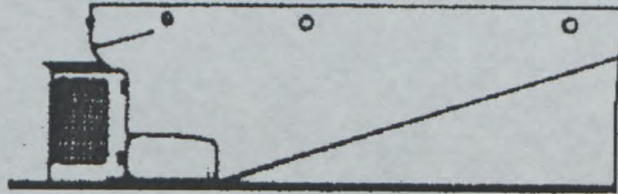

XXIII) DISPOSITIF AVANT EN PLACE ET VU DE FACE:  
MOUNTED FRONT DEVICE SEEN FROM FRONT:  
車両に取りつけた状態のフロント空力装置を前から見た時 :



XXIV) DISPOSITIF AVANT EN PLACE ET VU DE COTE:  
MOUNTED FRONT DEVICE IN SIDE VIEW:  
車両に取りつけた状態のフロント空力装置を横から見た時 :

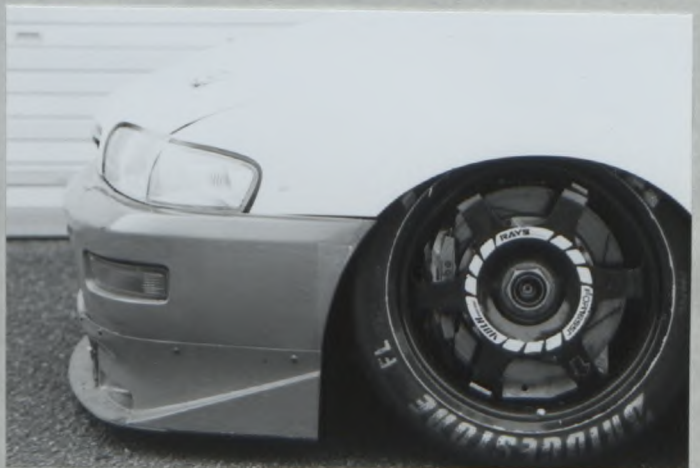

FEDERATION INTERNATIONALE  
DE L'AUTOMOBILE

8, place de la Concorde, 75008 Paris  
Services Administratifs :  
bis, rue Boissy d'Anglas, 75008 Paris



Marque TOYOTA      Modèle ST 202  
 Make TOYOTA      Model ST 202  
 会社名 TOYOTA      型式 ST 202

**ST 24**

Extension No.

**01/01 VO**

JAF公認番号 JS-004 VO- 1/1

XVII) DISPOSITIF ARRIERE EN PLACE ET VU DE COTE:  
 MOUNTED REAR DEVICE IN SIDE VIEW:  
 車両に取り付け状態のリヤ空力装置を横から見た時:



XIX) SECTION DU DISPOSITIF ARRIERE AU NIVEAU  
 DE L'AXE LONGITUDINAL DE LA VOITURE:  
 SECTION OF REAR DEVICE AT CAR'S CENTERLINE LEVEL  
 車両センターライン上でのリヤ空力装置の断面形状:

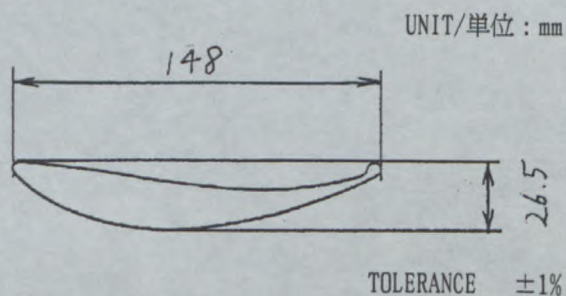

XX) DISPOSITIF ARRIERE EN PLACE ET VU DE DESSUS:  
 MOUNTED REAR DEVICE SEEN FROM ABOVE:  
 車両に取り付け状態のリヤ空力装置を上から見た時



XXI) DISPOSITIF ARRIERE DEPOSE ET VU DE COTE:  
 DISMOUNTED REAR DEVICE IN SIDE VIEW:  
 車両から取り外した状態のリヤ空力装置を横から見た時:

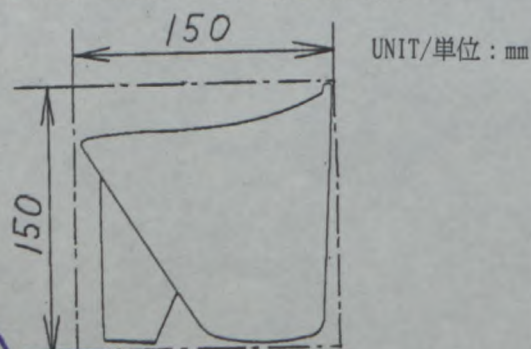

FEDERATION INTERNATIONALE  
 DE L'AUTOMOBILE

8, place de la Concorde, 75008 Paris

Services Administratifs :

8 bis, rue Boissy d'Anglas, 75008 Paris

Marque / Make / 会社名: TOYOTA  
Modèle / Model / 型式: ST 202

ST 24

Extension No.

01 / 01 VO

JAF公認番号 JS-004VO- 1/1

XXII) DISPOSITIF ARRIERE DEPOSE VU ET DE DESSUS:  
DISMOUNTED REAR DEVICE SEEN FROM ABOVE:  
車両から取り外した状態のリア空力装置を上から見た時:

UNIT/単位: mm

TOLERANCE ±1%

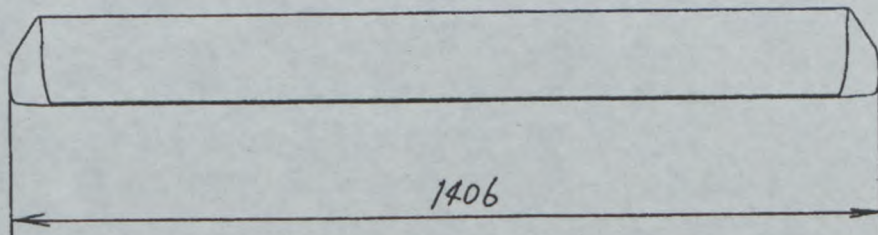

902. Exterieur: P) Angle entre dispositif arriere et carrossene  
Exterior: Angle between rear device and bodywork  
室外: リア空力装置とボデーの角度

15 °

TOLERANCE ±1%



INFORMATIONS COMPLEMENTAIRES / COMPLEMENTARY INFORMATION / 補足説明:



FEDERATION INTERNATIONALE DE L'AUTOMOBILE

8, place de la Concorde, 75008 Paris  
Services Administratifs:  
8 bis, rue Boissy d'Anglas, 75008 Paris



FEDERATION INTERNATIONALE  
DE L' AUTOMOBILE

JAPAN AUTOMOBILE FEDERATION

社団法人 日本自動車連盟

FIA Homologation No.

ST-024

Extension No.

02/01ER

JAF公認番号 JS-004 ER- 5/2

JAF発効年月日 1996年 4月 30日

Groupe ~~A/B/N/TI~~ / Supertourisme  
Group ~~グループ~~ / Supertouring

FICHE D' EXTENSION D' HOMOLOGATION  
FORM OF FIA HOMOLOGATION EXTENSION  
F I A 公認追加書式

ES Evolution sportive du type /  
Sporting evolution of the type / スポーツ進化

VO Variante option /  
Option variant / オプション変型

ET Evolution normale du type /  
Normal evolution of the type / 型式の正常進化

ER Erratum /  
Erratum / 誤記訂正

VF Variante de fourniture /  
Supply variant / 供給変型

Véhicule: Constructeur  
Vehicle: Manufacturer  
車両製造会社名 TOYOTA MOTOR CORPORATION

Modèle et type  
Model and type  
モデルと型式 TOYOTA CORONA EXiV (ST202)

Homologation valable à partir du  
Homologation valid as from  
FIA 発効年月日 01 MAI 1996

Page ou ext. Page or ext. ページ 又は 補足	Article Article 項目	Description Description 記述
P.5	7	SUSPENSION See next page



FEDERATION INTERNATIONALE  
DE L' AUTOMOBILE

8, place de la Concorde, 75008 Paris

Services Administratifs :

8 bis, rue Boissy d'Anglas, 75008 Paris

Marque  
Make  
会社名

TOYOTA

Modèle  
Model  
型式

ST202

FIA Homologation No.

ST-024

Extension No.

02/01ER

JAF公認番号 JS-004ER-5/2

Page ou ext. Page or ext. ページ 又は 補足	Article Article 項目	Description Description 記述
---	--------------------------	----------------------------------

Drawing of front suspension

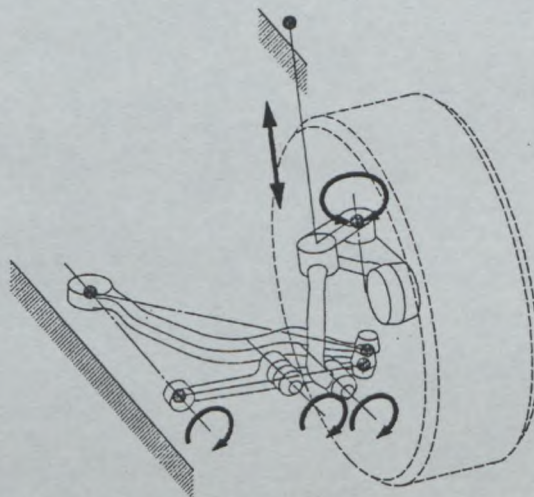

Drawing of rear suspension

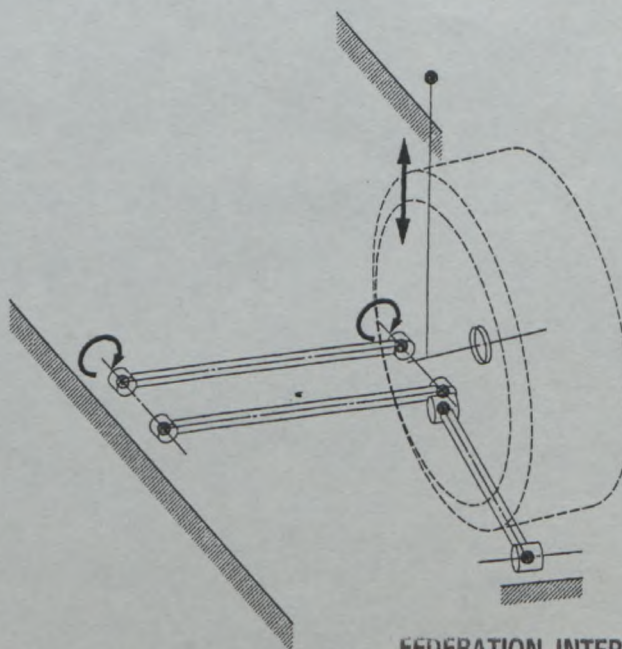

FEDERATION INTERNATIONALE  
DE L'AUTOMOBILE

8, place de la Concorde, 75008 Paris

Services Administratifs :

8 bis, rue Boissy d'Anglas 75008 Paris





FEDERATION INTERNATIONALE  
DE L'AUTOMOBILE

JAPAN AUTOMOBILE FEDERATION  
社団法人 日本自動車連盟

VO

Homologation N°

ST - 024

Extension N°

03/02VO

JAF公認番号 JS-004VO-11/8

JAF発効日 1998年 8月31日

FICHE D'EXTENSION D'HOMOLOGATION POUR DISPOSITIFS AERODYNAMIQUES EN SUPERTOURISME  
HOMOLOGATION EXTENSION FORM FOR AERODYNAMIC DEVICES IN SUPER TOURING

スーパーツーリングカー用空力装置の追加公認書式

Homologation valable à partir du  
Homologation valid as from  
FIA公認発効年月日

01 OCT. 1998

Véhicule: Constructeur  
Vehicle: Manufacturer  
車両: 製造会社名 **TOYOTA MOTOR CORPORATION**

Modèle et type  
Model and type  
モデルと型式 **TOYOTA CORONA EXIV (ST202)**

A) Voiture vue de 3/4 avant  
Car seen from 3/4 front フロント3/4が見える車体全体



B) Voiture vue de 3/4 arrière  
Car seen from 3/4 rear リア3/4が見える車体全体



9. CARROSSERIE / BODYWORK / 車体

XVI) DISPOSITIF AERODYNAMIQUE AVANT VU DE FACE AVEC DIMENSIONS DES OUVERTURES :  
FRONT AERODYNAMIC DEVICE SEEN FROM THE FRONT WITH DIMENSIONS OF OPENINGS :  
前から見た開口部寸法を伴うフロント空力装置 :

Tolerance : +/- 1%

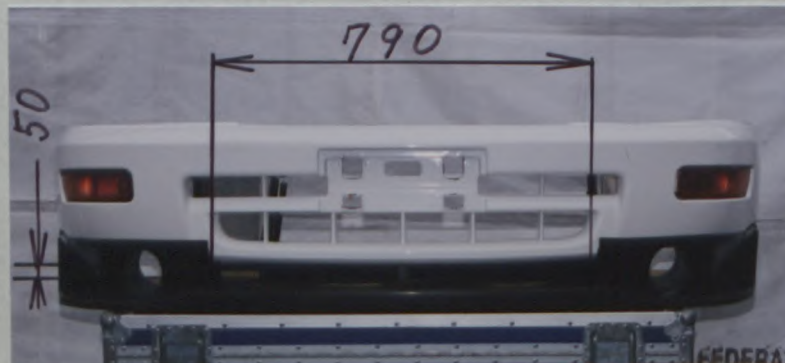

FEDERATION INTERNATIONALE  
DE L'AUTOMOBILE

8, place de la Concorde, 75008 Paris  
Services Administratifs :  
8 bis, rue Boissy d'Anglas, 75008 Paris

Marque  
Make  
会社名 **TOYOTA**

Modèle  
Model  
モデル **ST202**

Homologation N°

**ST - 024**

Extension N°

**03/02V0**

**JS-004V0-11/8**

JAF公認番号

XXVIII) DISPOSITIF AVANT DEPOSE ET VU DE COTE AVEC DIMENSIONS DES OUVERTURES :  
DISMOUNTED FRONT DEVICE IN SIDE VIEW WITH DIMENSIONS OF OPENINGS :  
車両から取り外し横から見た開口部寸法を伴うフロント空力装置 :



XXIII) DISPOSITIF AVANT DEPOSE EN PLACE ET VU DE FACE :  
MOUNTED FRONT DEVICE SEEN FROM FRONT : 車両に取り付け前から見たフロント空力装置 :



XXIV) DISPOSITIF AVANT DEPOSE EN PLACE ET VU DE COTE :  
MOUNTED FRONT DEVICE IN SIDE VIEW : 車両に取付け横から見たフロント空力装置 :



**FEDERATION INTERNATIONALE  
DE L'AUTOMOBILE**

8, place de la Concorde, 75008 Paris

Services Administratifs :

8 bis, rue Boissy d'Anglas, 75008 Paris



Marque  
Make  
会社名 **TOYOTA**

Modèle  
Model  
モデル **ST202**

Homologation N°

**ST - 024**

Extension N°

**03/02V0**

JAF公認番号  
**JS-004V0-11/8**

XVII) DISPOSITIF ARRIERE EN PLACE ET VU DE COTE :  
MOUNTED REAR DEVICE IN SIDE VIEW :  
車両に取り付け横から見たリア空力装置 :



XIX) SECTION DU DISPOSITIF ARRIERE AU NIVEAU  
DE L'AXE LONGITUDINAL DE LA VOITURE :  
SECTION OF REAR DEVICE AT CAR'S CENTRELINE  
LEVEL : 車両センターライン上でのリア空力装置の断面形状 :

UNIT/単位 : mm

Tolerance : +/- 1%

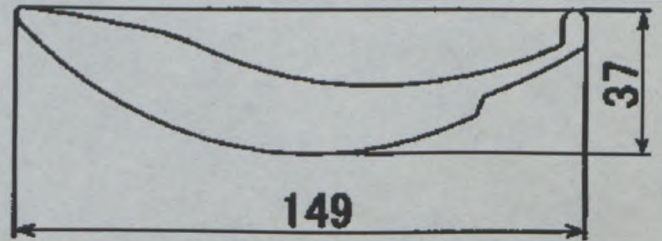

XX) DISPOSITIF ARRIERE EN PLACE ET VU DE DESSUS :  
MOUNTED REAR DEVICE SEEN FROM ABOVE : 車両に取り付け上から見たリア空力装置 :



XXI) DISPOSITIF ARRIERE DEPOSE ET VU DE COTE :  
DISMOUNTED REAR DEVICE IN SIDE VIEW :  
車両から取り外し横から見たリア空力装置 :

UNIT/単位 : mm

Tolerance : +/- 1%

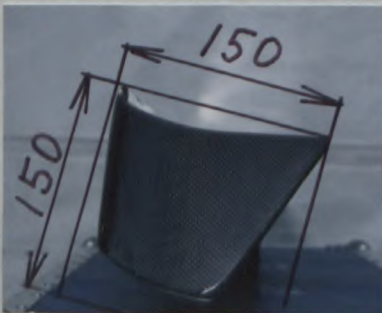

FEDERATION INTERNATIONALE  
DE L'AUTOMOBILE  
8, place de la Concorde, 75008 Paris  
Services Administratifs :  
8 bis, rue Boissy d'Anglas, 75008 Paris

Marque  
Make  
会社名 **TOYOTA**

Modèle  
Model  
モデル **ST202**

Homologation N°

**ST - 024**

Extension N°

**03/02V0**

JS-004V0-11/8  
JAF公認番号

XXII) DISPOSITIF ARRIERE DEPOSE ET VU DE DESSUS :  
DISMOUNTED REAR DEVICE SEEN FROM ABOVE : 車両から取り外し上から見たリア空力装置 :

UNIT/単位 : mm

Tolerance : +/- 1%

**1402**

902. Extérieur : p) Angle entre dispositif arrière et carrosserie  
Exterior : 室外 : Angle between rear device and bodywork

リア空力装置と車体との角度  **$21.5 \pm 1^\circ$**



INFORMATIONS COMPLEMENTAIRES / COMPLEMENTARY INFORMATION / 補足情報



**FEDERATION INTERNATIONALE  
DE L'AUTOMOBILE**

8, place de la Concorde, 75008 Paris

Services Administratifs :

9 bis, rue Boissy d'Angles, 75008 Paris