



FEDERATION INTERNATIONALE DE L'AUTOMOBILE

ABARTH - OTR 1000 C.p.

MARQUE ET MODELE

/66 -

VALIDITE HOMOLOGATION

230

FICHE NR.

4 SP/1000

GRUPE / CLASSE

EXTENSIONS	DEBUT VALIDITE	DESCRIPTION	NOTES

Autres homologations du modèle

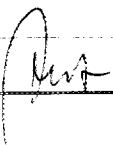
Vérifiée le 24/11/95 par  visée ce jour le _____ par _____

F.I.A. - Homologation N° 232

Groupe 4

FÉDÉRATION INTERNATIONALE DE L'AUTOMOBILE

FICHE D'HOMOLOGATION CONFORME A L'ANNEXE J
AU CODE SPORTIF INTERNATIONAL

Marque ..ABARTE & C. Modèle ..FIAT ABARTE OTR 1000 COUPE
 Numéros de série : - châssis/carrosserie 1000/012407 Constructeur FIAT ABARTE
 - moteur 200/193910 Constructeur FIAT ABARTE
 Cylindrée 982,20 cm³ 59,937 cm in.

Le modèle est homologué le Liste

La construction du modèle décrit sur la présente fiche a commencé le 1.1.1966
et la série minimale de 50 exemplaires identiques et conformes aux présentes spécifications a été
achevée le 30.4.1966

* Photo A : la voiture de 3/4 de l'avant.

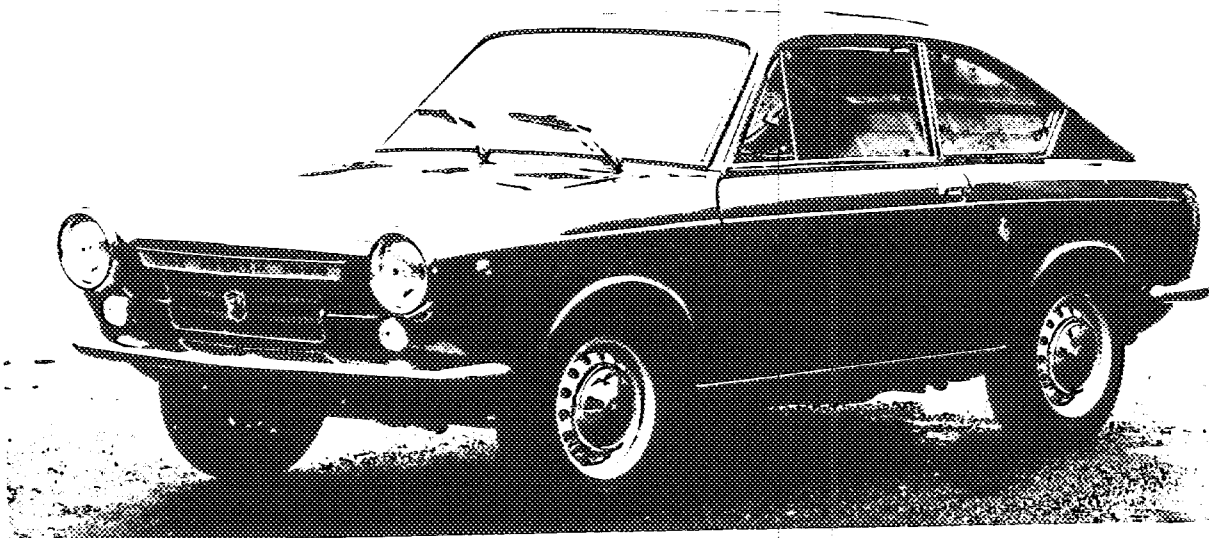

Le modèle décrit sur cette fiche a fait l'objet des extensions d'homologation suivantes :

— Variantes :

Le Homol. N° Liste
 Le Homol. N° Liste
 Le Homol. N° Liste
 Le Homol. N° Liste

— Evolutions normales du type :

Le Homol. N° Liste
 Le Homol. N° Liste
 Le Homol. N° Liste
 Le Homol. N° Liste

Signature et cachet de
l'Autorité Sportive Nazionale :

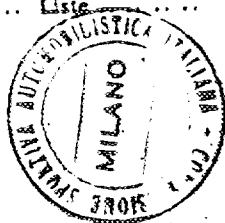

Signature et cachet de la F.I.A. :

Marque

Modèle

F.I.A. Homol. N°

Photo B

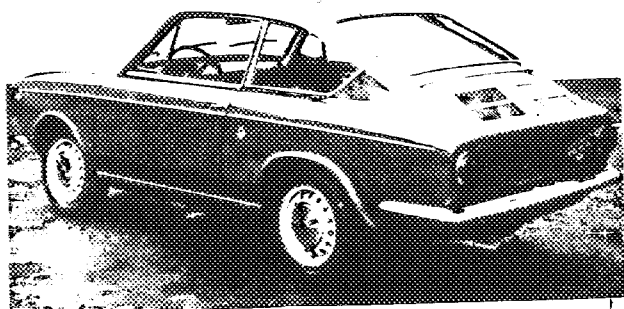

Photo D

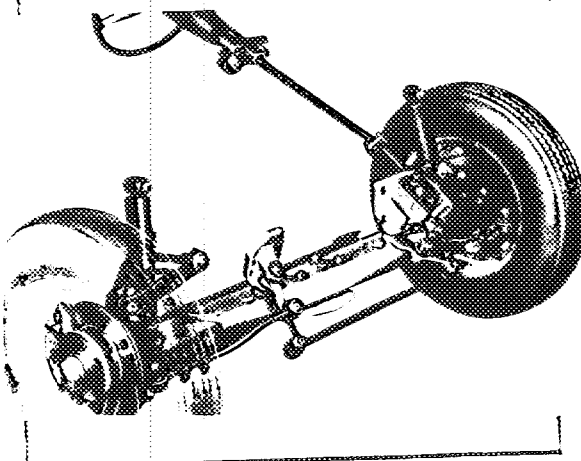

Photo E

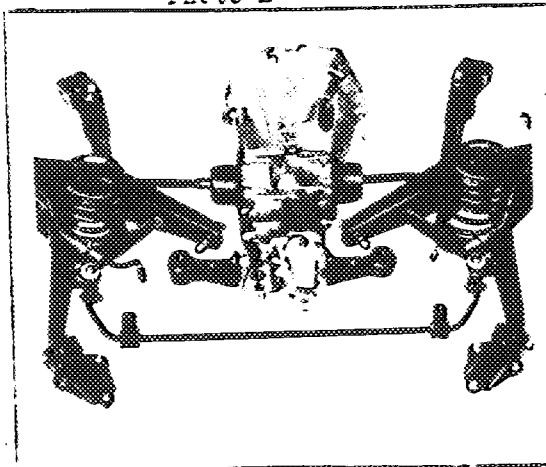

Photo F

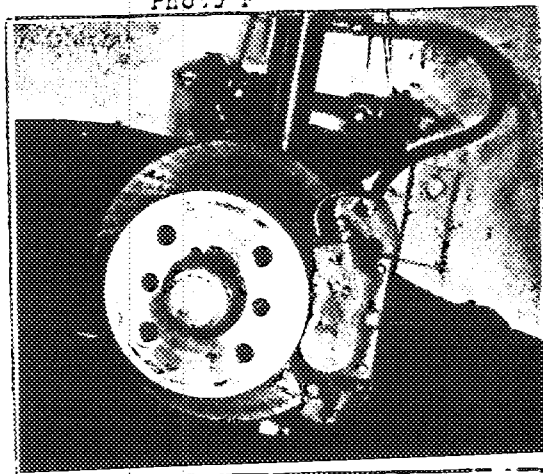

Photo G

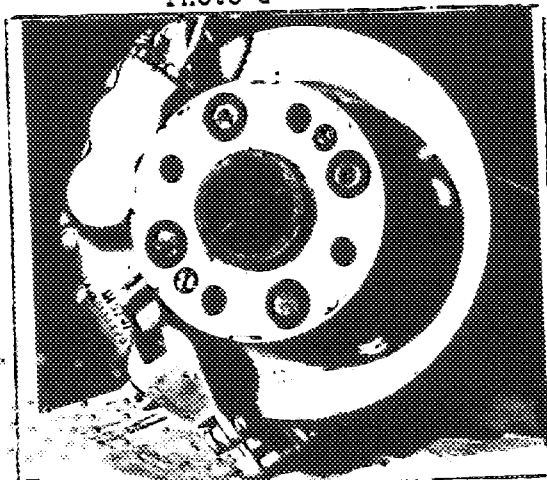
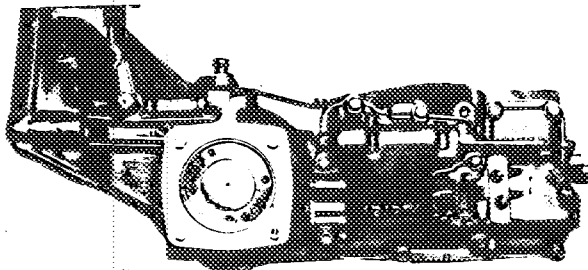

Photo H



Marque

Modèle

F.I.A. Homol. N°

Photo J

Photo K

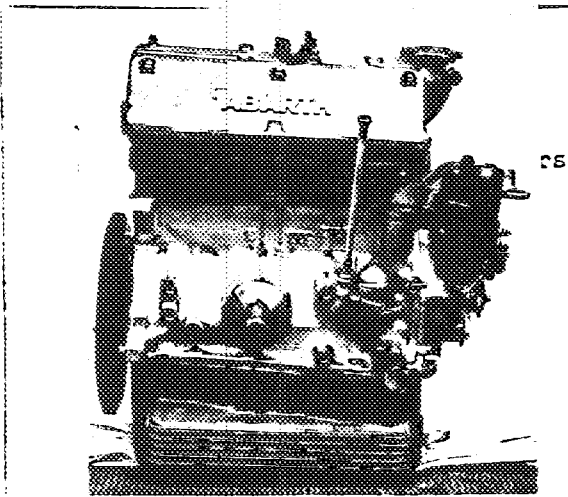
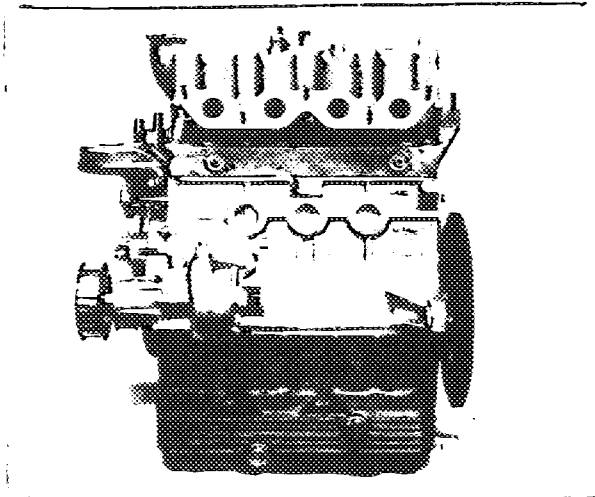
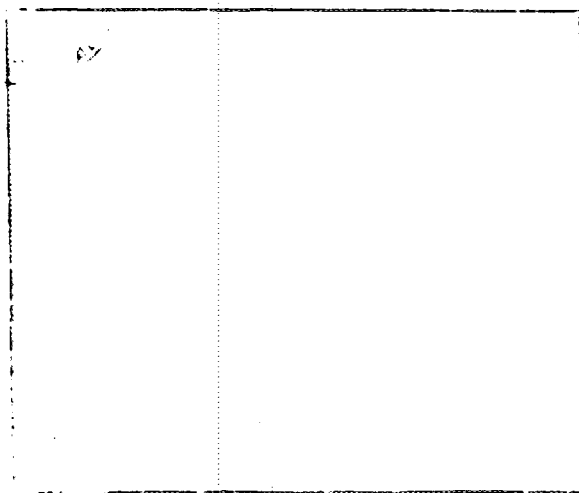
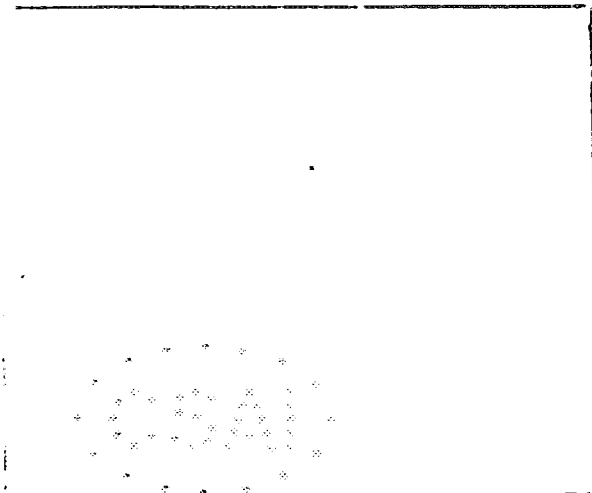
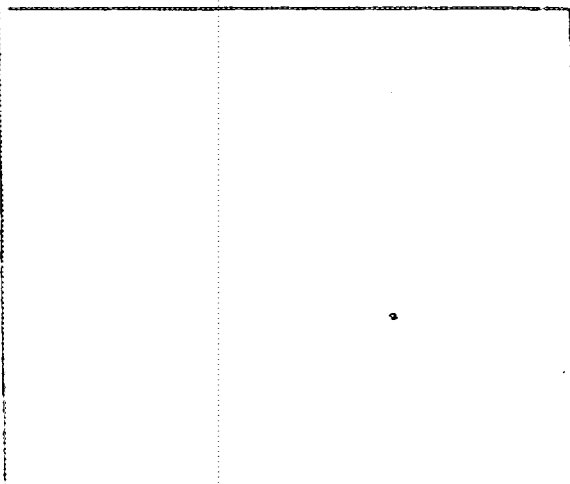
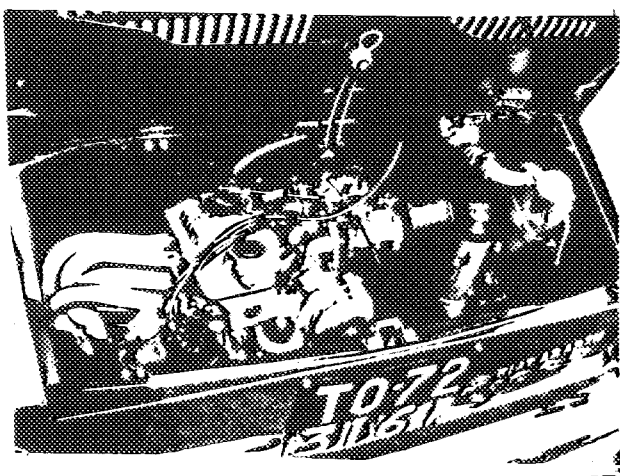

Photo O



CAPACITES ET DIMENSIONS

- 1) Empattement **2027** mm **79,8** inches
- 2) Voie AV **1230** mm **48,4** inches *
- 3) Voie AR **1248** mm **49,1** inches *
- 7) Capacité du réservoir d'essence (y compris la réserve) **30** litres
7,9 gallon U.S. **6,6** gallon Imp.
- 9) Poids: poids total de la voiture en ordre de marche, les pleins faits avec une roue de rechange et tout équipement indiqué dans la présente fiche, mais sans carburant ni outillage:
698 kg **1539** lbs cwt

CHASSIS ET CARROSSERIE

- 20) Type de construction: ~~indépendante~~ - monocoque
- 21) Construction monocoque: matériaux **lamiera acciaio**
- 22) Construction indépendante: matériaux du châssis
- 23) Matériau constituant la carrosserie: **lamiera acciaio**
- 24) Nombre de portières: **2** matériaux **lamiera acciaio**
- 25) Matériau du capot moteur: **lamiera acciaio**
- 26) Matériau du capot de coffre: **lamiera acciaio**

TABLEAU DE CONVERSION

1 inch/pouce	2,54 cm	1 quart U.S.	0,9464 litres
1 foot/pied	30,4794 cm	1 pint (pt)	0,568 litres
1 square inch/pouce carré	6,452 cm ²	1 gallon Imp.	4,546 litres
1 cubic inch/pouce cube	16,387 cm ³	1 gallon U.S.	3,785 litres
1 pound/livre	453,593 gr.	1 hundred weight (cwt)	50,802 kg

* Indiquez la garde-au-sol AV et AR correspondant aux voies AV et AR de la voiture et précisez sur une figure deux points non modifiables de la structure du véhicule où ces cotes de garde-au-sol ont été mesurées. Les dites cotes ne sont prévues que pour mesurer la voie et n'affectent en aucune façon la qualification de la voiture. Des dimensions de voies différentes obtenues par l'emploi d'autres jantes d'une largeur supérieure doivent être mentionnées sur la demande d'homologation pour les jantes en question.

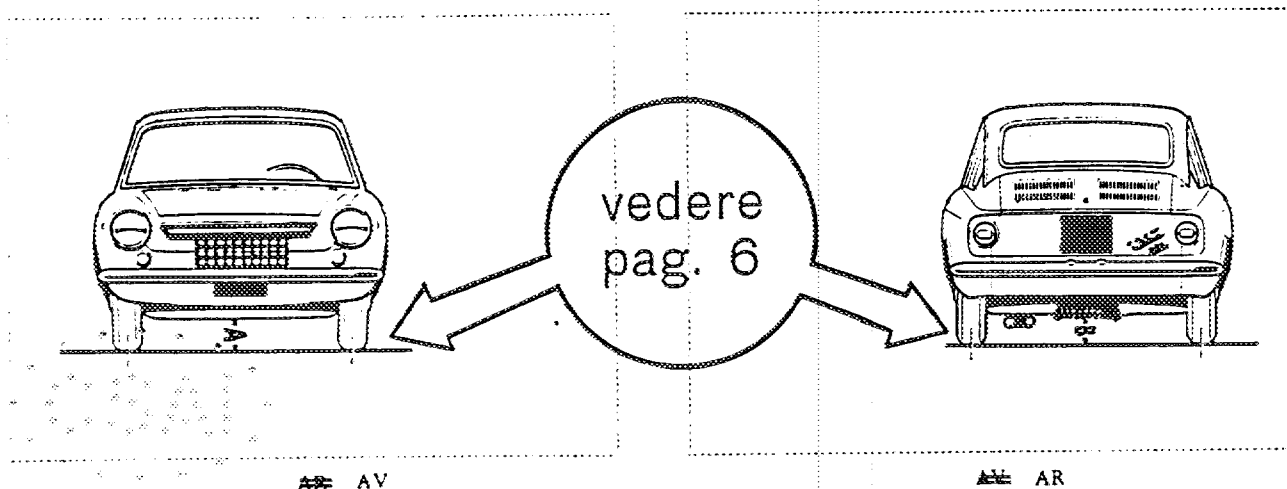

Marque FIAT ABARTE

Modèle FIAT ABARTE OTR
1000 COUPE

F.I.A. Hom 1

CARACTÉRISTIQUES ET DIMENSIONS

- 1) Empattement 2027 mm 79,8 inches
2) Voie AV 1230 mm 48,4 inches *
3) Voie AR 1248 mm 49,1 inches *
7) Capacité du réservoir d'essence (y compris la réserve) 30 litres
7,9 gallon US 6,6 gallon Imp
9) Poids : poids total de la voiture en ordre de marche, les pleins faits avec une roue de rechange et tout équipement indiqué dans la présente fiche, mais sans carburant ni outillage :
698 kg 1539 lbs cwt

CHASSIS ET CARROSSERIE

- 20) Type de construction : indépendant - monocoque
21) Construction monocoque : matériaux lamiera acciaio
22) Construction indépendante : matériaux lamiera acciaio
23) Matériau constituant la carrosserie lamiera acciaio
24) Nombre de portières 2 Matériau lamiera acciaio
25) Matériau du capot moteur lamiera acciaio
26) Matériau du capot de coffre lamiera acciaio

TABEUAU DE CONVERSION

1 inch/pouce	- 2,54	cm	1 quart US	- 0,9464	litres
1 foot/pied	- 30,4794	cm	1 pint (pt)	- 0,568	litres
1 square inch/pouce carré	- 6,452	cm ²	1 gallon Imp.	- 4,546	litres
1 cubic inch/pouce cube	- 16,387	cm ³	1 gallon US	- 3,785	litres
1 pound/livre	- 453,593	gr.	1 hundred weight (cwt)	- 50,802	kg

- * Indiquez la garde-au-sol AV et AR correspondant aux voies AV et AR de la voiture et précisez sur une figure deux points non modifiables de la structure du véhicule où ces cotes de garde-au-sol ont été mesurées. Les dites cotes ne sont prévues que pour mesurer la voie et n'affectent en aucune façon la qualification de la voiture.
Des dimensions de voies différentes obtenues par l'emploi d'autres jantes d'une largeur supérieure doivent être mentionnées sur la demande d'homologation pour les jantes en question.

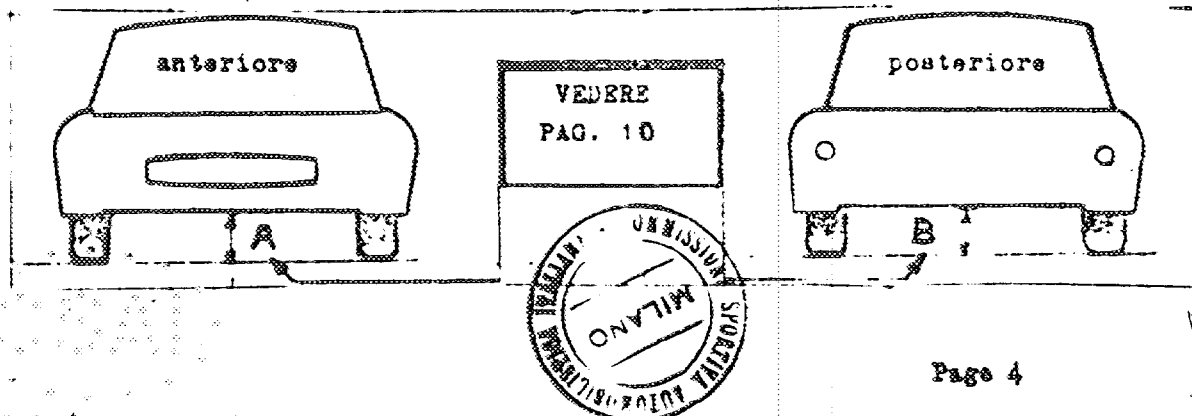

Marque FIAT ABARTH

Modèle FIAT ABARTH OTR F.I.A. Homologation
1000 COUPE'

SUSPENSION

- 70) Suspension AV, type ruote indipendenti
- 71) Type de ressort balestra trasversale
- 78) Suspension AR, type ruote indipendenti
- 79) Type de ressort elicoidali

FREINS

- 90) Système idraulico a disco

MOTEUR

- 130) Cycle Otto a 4 tempi
- 131) Nombre de cylindres 4
- 132) Disposition des cylindres in linea
- 133) Alésage 65 mm 2,559 in.
- 134) Course 74 mm 2,913
- 135) Cylindrée par cylindre 245,55 cm³ 14,984 cu.in.
- 136) Cylindrée totale 982,20 cm³ 59,937 cu.in.
- 137) Matériau du bloc cylindre ghisa
- 138) Matériau des chemises (si prévues)
- 139) Culasse, matériau lega d'alluminio
- 140) Nombre d'orifices d'admission 4
- 141) Nombre d'orifices d'échappement 4
- 147) Vilebrequin : forgé / estampé
- 148) Type de vilebrequin contrappesato
- 149) Nombre de paliers de vilebrequin 3
- 150) Matériau des chapeaux de palier de vilebrequin acciaio
- 156) Paliers de vilebrequin, type guscio sottile Diam. 53,920 mm 21,23 in.
- 159) Tête de bielle, type de palier guscio sottile Diam. 39,964 mm 15,74 in.

MOTEUR CAS DU CYCLE 4 TEMPS

- 170) Nombre d'arbre à cames 1
- 171) Emplacement nel basamento del motore
- 172) Système de commande a catena
- 173) Système de commande des soupapes tiges
- 185) Nombre de soupapes d'admission par cylindre 1
- 200) Nombre de soupapes d'échappement par cylindre 1

BOITE DE VITESSES

- 270) A contrôle manuel, marque FIAT ABARTH
- 271) Nombre de rapports AV 5
- 274) Boite automatique, marque
- 275) Nombre de rapports AV

PONT MOTEUR

- 290) Type du pont-moteur a semialberi indipendenti
- 291) Type du différentiel ad ingranaggi conici
- 292) Type du pont-autobloquant (si prévu) a slittamento limitato a cames



Marque FIAT ABARTH

Modèle FIAT ABARTH OTR. P.I.A. Homol. N°...
1000 COUPE!

IMPORTANT La conformité de la voiture avec les numéros et photos indiqués en caractères italiens - ainsi qu'au verso de la page 8 - ne pas à être vérifiée lorsque le véhicule a été engagé en groupe 2 (Tourisme) ou groupe 3 (Grand Tourisme).

Lorsqu'il s'agit d'une voiture engagée en groupe 4 (voitures de Sport), seuls les numéros et photos précédés d'une astérisque sont à contrôler pendant la vérification technique du véhicule.

EQUIPEMENTS ET ACCESSOIRES supplémentaires montés en série et livrables sur demande : doivent être mentionnés les numéros auxquels se réfèrent les modifications.

Paragrafo 2 - pag. 5 - la lettera "A" riportata sul disegno indica la distanza da terra della staffa d'appoggio del martinetto che corrisponde a 265 mm.
La lettera "B" riportata sul disegno indica la distanza da terra della staffa d'appoggio del martinetto che corrisponde a 247 mm.

Paragrafo 7 - pag. 5 - Serbatoi da 70 litri.

Paragrafo 43 - pag.6 - Spazio bagagli: è sistemato dietro ai sedili anteriori come risulta dalla foto allegata.

