



Omologazione C.S.A.I. N° 3047
 Gruppo 3
 Veicolo DE TOMASO PANTERA

AUTOMOBILE CLUB D'ITALIA

COMMISSIONE SPORTIVA AUTOMOBILISTICA ITALIANA
 FEDERATION INTERNATIONALE DE L'AUTOMOBILE

Scheda di Omologazione

secondo l'allegato J al Codice Sportivo Internazionale

Casa costruttrice DE TOMASO Modello PANTERA
 N° di serie { autotelaio 874 Costruttore DE TOMASO
 { motore 351 Costruttore FORD
 Cilindrata motore 5763 cm³ 351 cu.in

La costruzione del modello descritto nella presente scheda è iniziata il 1-1- 1972 e la serie minima di 1.000 esemplari identici e conformi alle caratteristiche qui riportate, è stata raggiunta il 30 - 5 1972

Omologazione valida dal 1/7 1972 Lista _____

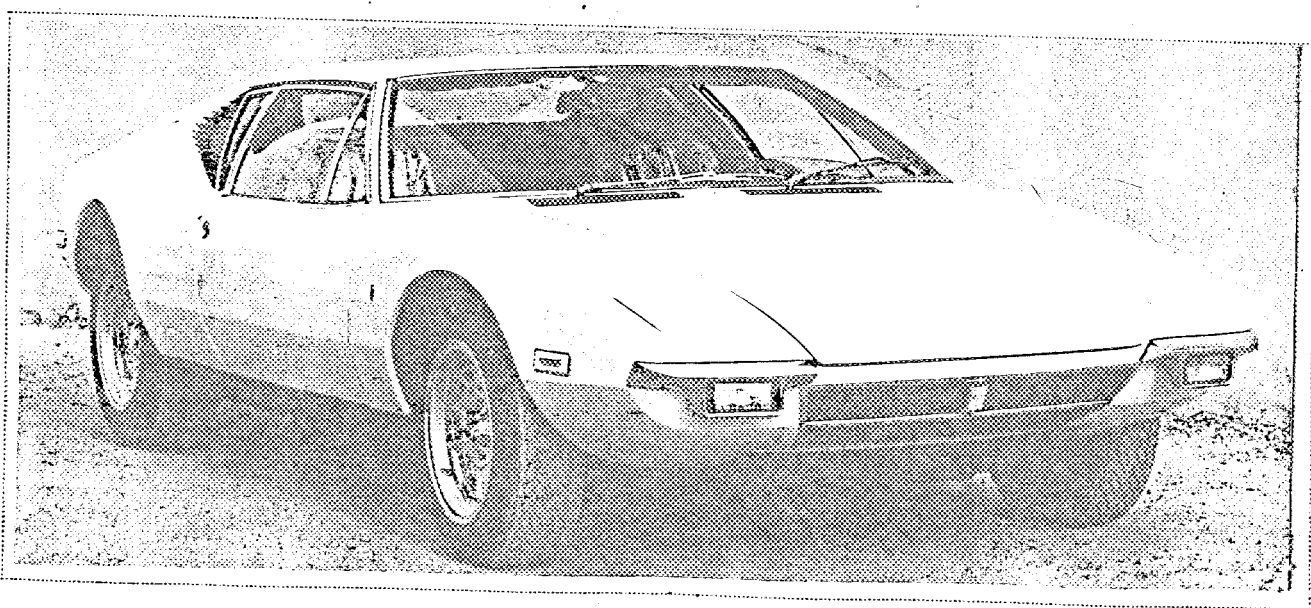

* Foto A

Il modello descritto su questa scheda è stato oggetto delle seguenti estensioni d'omologazione:

VARIANTI		
Data	Omolog. N°	Lista
» _____	» _____	» _____
» _____	» _____	» _____
» _____	» _____	» _____
» _____	» _____	» _____

EVOLUZIONI NORMALI DEL TIPO		
Data	Omolog. N°	Lista
» _____	» _____	» _____
» _____	» _____	» _____
» _____	» _____	» _____
» _____	» _____	» _____

Timbro e firma della C.S.A.I.

Timbro e firma della F.I.A.

IMPORTANTE -- Per le voci sottolineate è obbligatoria l'indicazione in due sistemi di misura, di cui uno deve essere il sistema metrico (vedere tabella di conversione a fondo pagina).

DIMENSIONI E CAPACITÀ:

- * 1. Passo 2515 mm 99.01 in
- * 2. Carreggiata anteriore (?) 1450 mm 57.1 in
- * 3. Carreggiata posteriore (?) 1460 mm 57.4 in

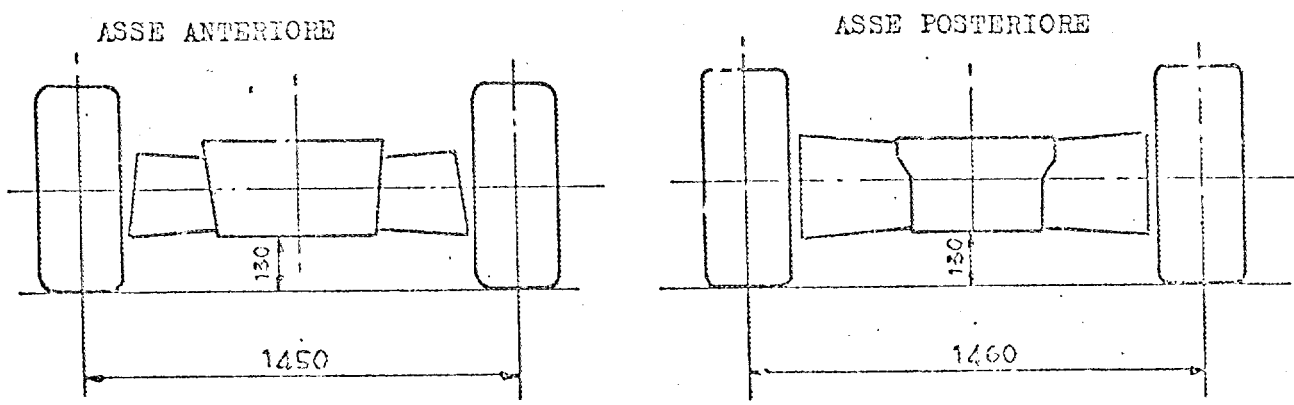

- 4. Lunghezza totale della vettura 4270 mm 168.1 in
- 5. Larghezza totale della vettura 1900 mm 74.8 in
- 6. Altezza totale della vettura 1100 mm 43.30 in
- * 7. Capacità serbatoio benzina (compresa riserva) 85 litri gals US gals GB
- 8. Numero di posti 2
- * 9. Peso totale vettura in ordine di marcia, con acqua, olio, ruota di scorta, accessori e finiture indicate nella presente scheda, senza carburante ed attrezzi 1220 kg lbs cwt

(1) Indicare in una figura la distanza da terra corrispondente alla carreggiata anteriore e posteriore, riferita a due parti non modificabili della struttura della vettura. I valori della distanza da terra sono richiesti solo per il controllo delle carreggiate e non interessano la qualifica della vettura.

Riportare a pag. 10 le diverse carreggiate nel caso di impiego di cerchioni con larghezza maggiore da quelli di base.

TABELLA DI CONVERSIONE

1 in (pollice) = 25,4 mm	1 qt US (1/4 di gallone US) = 0,9464 lt
1 ft (piede) = 30,4794 cm	1 pt GB (1/8 di gallone GB) = 0,568 lt
1 sq.in (pollice ²) = 6,452 cm ²	1 gal GB (gallone GB) = 4,546 lt
1 cu.in (pollice ³) = 16,387 cm ³	1 gal US (gallone US) = 3,785 lt
1 lb (libbra) = 453,593 g	1 cwt (1/20 di long ton) = 50,802 kg

Timbro e firma della C.S.A.I.

AUTOTELAIO E CARROZzeria (foto A, B e C):

- * 20. Tipo di struttura: ~~con telaio indipendente~~/ monoscocca.
- * 21. Struttura monoscocca: materiale ACCIAIO
- Struttura con telaio indipendente: {
 - * 22. Materiale telaio _____
 - * 23. Materiale carrozzeria _____
- * 24. Numero porte DUE materiale ACCIAIO
- * 25. Materiale cofano motore ACCIAIO
- * 26. Materiale cofano portabagagli ACCIAIO
- 27. Materiale lunotto posteriore CRISTALLO
- 28. Materiale parabrezza VETRO SICUREZZA
- 29. Materiale vetri porte posteriori _____
- 30. Materiale vetri porte anteriori CRISTALLO
- 31. Sistema d'apertura vetri porte MANUALE O ELETTRICO
- 32. Materiale vetri laterali posteriori _____

ACCESSORI E FINITURE:

- 38. Riscaldamento interno: si / no
- 39. Condizionamento: si / no a richiesta
- 40. Ventilazione: si / no
- 41. Sedili anteriori: tipo e rivestimento SCORREVOLI, IN PANNO O PLASTICA O VELLUTO
- 42. Peso del sedile o sedili anteriori (con schienale, guide e supporti) 11.200 kg _____ lbs
- 43. Sedile posteriore: tipo e rivestimento _____
2 pezzi con fanalino incorporato
- 44. Paraurti anteriori: materiale ACCIAIO peso 1.800 kg _____ lbs
- 45. Paraurti posteriori: materiale ACCIAIO peso 1.300 kg _____ lbs

RUOTE:

- 50. Tipo: ~~raggi / disco pieno~~/ disco fenestrato
- 51. Peso unitario delle ruote senza pneumatico in electron 6 kg _____ lbs
- 52. Sistema di fissaggio a bulloni
- 53. Diametro del cerchione 381 mm _____ in
- 54. Larghezza del cerchione 177.8 mm 7" ANT. in
203.2 mm 8" POST. in

STERZO:

- 60. Tipo CREMAGLIERA
- 61. Servosterzo: si / no
- 62. Numero giri volante per sterzata totale nei due sensi 3.3
- 63. Idem con servosterzo _____

Timbro e firma della C.S.A.I.

SOSPENSIONI:

- * 70. Sospensione anteriore (foto D), tipo INDIPENDENTI A QUADRILATERO
- * 71. Tipo di molla ELICOIDALE
- 72. Stabilizzatore (se previsto) BARRA Ø 22
- 73. Numero di ammortizzatori 2 74. Tipo TELESCOPICI
- * 78. Sospensione posteriore (foto E), tipo INDIPENDENTI A QUADRILATERO
- * 79. Tipo di molla ELICOIDALE
- 80. Stabilizzatore (se previsto) BARRA Ø 20
- 81. Numero di ammortizzatori 2 82. Tipo TELESCOPICI

FRENI (foto F e G):

- * 90. Sistema A DISCO
- 91. Servofreno (se previsto), tipo A RICHIESTA - RONALDI
- 92. Numero pompe 1 IN TANDEM

- 93. Numero di cilindretti per ruota 2 Ø
- 94. Diametro interno 2 Ø

Freni a tamburo:

- 95. Diametro interno
- 96. Lunghezza guarnizioni
- 97. Larghezza guarnizioni
- 98. Numero ganasce per freno
- 99. Superficie frenante per freno

Freni a disco:

- 100. Diametro esterno
- 101. Spessore del disco
- 102. Lunghezza pattino d'attrito
- 103. Larghezza pattino d'attrito
- 104. Numero di pattini per freno
- 105. Superficie frenante per freno

Anteriori		Posteriori	
4		1	
42,85 mm	2 Ø 1,68 in	42,8 mm	Ø 1,68 in
33,96 mm	2 Ø 1,33		
mm	in	mm	in
mm	in	mm	in
mm	in	mm	in
cm²	sq.in	cm²	sq.in
282 mm	11,10 in	297 mm	11,7 in
20 mm	0,79 in	18,5 mm	0,73 in
93 mm	3,63 in	62 mm	2,44 in
48 mm	1,89 in	48 mm	1,89 in
	2		2
89 cm²	13,8 sq.in	59,4 cm²	9,2 sq.in

Timbro e firma della C.S.A.I.

MOTORE:

- * 130. Ciclo OTTO
- * 131. Numero di cilindri OTTO * 132. Disposizione cilindri V 90°
- * 133. Alesaggio 101,63 mm 4 in. * 134. Corsa 88,9 mm 3,50 in
- * 135. Cilindrata per cilindro 720,4 cm³ 43,8 cu.in
- * 136. Cilindrata totale 5763 cm³ 351 cu.in
- * 137. Materiale gruppo cilindri GHISA
- * 138. Materiale canno (se previsto) GHISA
- * 139. Materiale testa cilindri GHISA
- * 140. Luci di aspirazione testa cilindri: numero 8
- * 141. Luci di scarico testa cilindri: numero 8
- 142. Rapporto di compressione 11 : 1
- 143. Volume camera di scoppio 72 cm³ 4,38 cu.in
- 144. Materiale stantuffo ALLUMINIO 145. Numero anelli 3
- 146. Distanza dall'asse perno al punto più alto dello stantuffo 41,90 mm in
- * 147. Albero motore: fuso / ~~fucinato~~ * 148. Tipo albero motore A. BIELLE AFFIANCATE
- * 149. Numero supporti albero motore 5
- * 150. Materiale cappello supporti albero motore GHISA
- 151. Sistema lubrificazione: ~~coppa a secco~~ / olio nella coppa.
- 152. Capacità: ~~carbatteria~~ / coppa 4 litri pts GB qts US
- 153. Radiatore olio: ~~si~~ / no
- * 154. Sistema raffreddamento motore ACQUA
- 155. Capacità circuito di raffreddamento 18 litri pts GB qts US
- 156. Diametro eventuale ventilatore 2 Ø 300 mm in
- 157. Numero pale ventilatore 4

Cuscinetti:

- * 158. Supporti di banco, tipo A GUSCIO diametro 69,8 mm 2,75 in
- * 159. Testa di biella, tipo A GUSCIO diametro 58,6 mm 2,31 in

Pesi:

- 160. Volano nudo 13,500 kg + 0,5 Kg. lbs
- 161. Volano con frizione (parte rotante) 21,700 kg - 0,5 Kg. lbs
- 162. Albero motore 25,500 kg + 0,5 Kg. lbs MAT. FONTE
- 163. Biella 0,750 kg - 25 gr. lbs MAT. ACIER
- 164. Stantuffo con anelli e perno 0,645 kg + 25 gr. lbs

Timbro e firma della C.S.A.I.

MOTORE CICLO A 4 TEMPI:

- * 170. Numero alberi ad eccentrici 1
- * 171. Posizione alberi ad eccentrici NEL BASAMENTO
- * 172. Sistema comando alberi ad eccentrici A CATENA
- * 173. Sistema comando valvole ASTE E BILANCIERI

ASPIRAZIONE (N.B.) (vedere pag. 8):

- 180. Materiale collettore d'aspirazione GHISA
- 181. Diametro esterno valvole 55,6 mm 2,19 in
- 182. Alzata massima valvole 10,85 mm 0,427 in
- 183. Numero molle per valvola 2 184. Tipo molla ELICOIDALE
- * 185. Numero valvole per cilindro 1
- 186. Giuoco valvole a freddo 0,5 mm 0,02 in
- 187. Inizio aspirazione prima del p.m.s. (con il giuoco indicato a freddo) 18 gradi
- 188. Fine aspirazione dopo il p.m.i. (con il giuoco indicato a freddo) 70 gradi
- 189. Filtro aria: ad-olio / a secco. Cartuccia si-no SI

SCARICO (vedere pag. 8):

- 195. Materiale collettore di scarico ACCIAIO
- 196. Diametro esterno valvole 43,5 mm 1,71 in
- 197. Alzata massima valvole 11,5 mm 0,453 in
- 198. Numero molle per valvola 2 199. Tipo molla ELICOIDALE
- * 200. Numero valvole per cilindro 1
- 201. Giuoco valvole a freddo 0,5 mm 0,02 in
- 202. Inizio scarico prima del p.m.i. (con giuoco indicato a freddo) 81 gradi
- 203. Fine scarico dopo il p.m.s. (con il giuoco indicato a freddo) 19 gradi

CARBURAZIONE (foto N):

- 210. Numero di carburatori 1 211. Tipo QUADRICORPO
 - 212. Marca AUTOLITE 213. Modello 4 V D10 FEA/DOOEAB
 - 214. Numero condotti per carburatore 4 primario/secondario
 - 215. Diametro condotto / condotti all'uscita del carburatore 40/43 mm in
 - 216. A seconda del tipo di carburatore: diametro minimo del diffusore / dei diffusori; dimensioni del passaggio miscela nel punto di minima sezione con stantuffino di regolazione al punto più alto (esempio: carburatori SU) primario/secondario 1,69 in
- 32/43

N.B. - I dati riguardanti i motori a due tempi e sovralimentati sono riportati nelle pagine supplementari.

Timbro e firma della C.S.A.I.

INIEZIONE (se prevista):

220. Marca pompa _____
 221. Numero stantuffi _____
 222. Modello e tipo pompa _____
 223. Numero totale iniettori _____
 224. Sistemazione iniettori _____
 225. Diametro condotto d'alimentazione nel punto di sezione minima _____ mm _____ in

ACCESSORI DEL MOTORE:

230. Pompa carburante: meccanica ed /o= elettrica
 231. Numero pompe _____ 1 _____
 232. Sistema accensione, tipo SPIINTEROGENO
 233. Numero distributori _____ 1 _____
 234. Numero bobine _____ 1 _____
 235. Numero candele per cilindro _____ 1 _____
 236. Generatore, tipo: dinamo / alternatore Numero _____ 1 _____
 237. Sistema di comando CINGHIA
 238. Tensione _____ 12 _____ volt
 239. Numero batterie _____ 1 _____
 240. Sistemazione NEL COFANO ANTERIORE
 241. Tensione _____ 12 _____ volt

PRESTAZIONI DEL MOTORE E DELLA VETTURA (secondo i dati dichiarati dalla Casa costruttrice):

250. Potenza del motore _____ 335 _____ Cv (*) DIN a _____ 6000 _____ giri/min
 251. Regime massimo _____ 7000 _____ giri/min Potenza corrispondente _____ 360 _____ Cv (*) DIN
 252. Coppia massima _____ 50 _____ kgm a _____ 4000 _____ giri/min
 253. Velocità massima della vettura _____ 280 _____ km/h _____ miglia/h

255.

Eccentrico d'aspirazione:

- S = 24,5 mm _____ in
 T = 18 mm _____ in
 U = 36 mm _____ in

Eccentrico di scarico:

- S = 24,25 mm _____ in
 T = 18 mm _____ in
 U = 36 mm _____ in

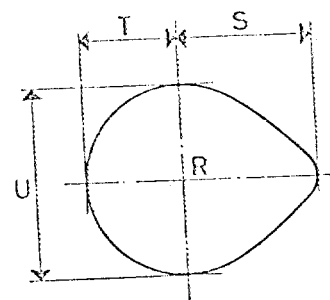

R = Centro albero ad eccentrici.

(*) Precisare se CV DIN, SAE, ecc.

Timbro e firma della C.S.A.I.

Disegno o foto luci condotti d'aspirazione, lato testa cilindri.

Indicare la scala o le dimensioni, e le tolleranze di lavorazione.

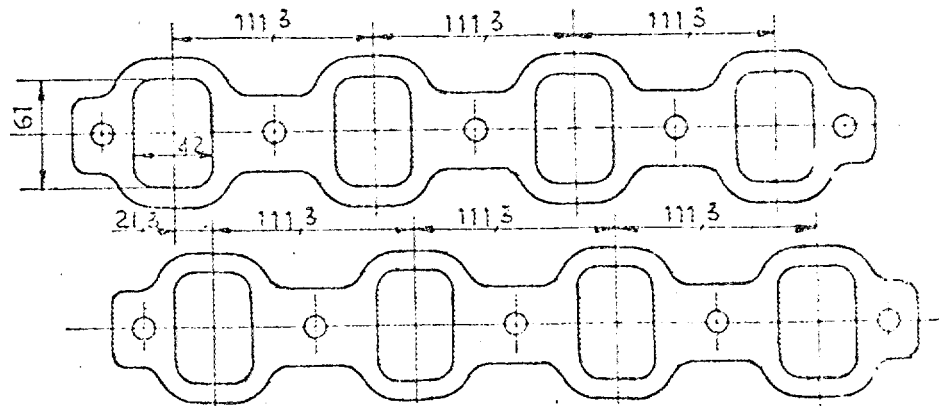

Disegno o foto luci d'aspirazione testa cilindri.

Indicare la scala o le dimensioni, e le tolleranze di lavorazione.

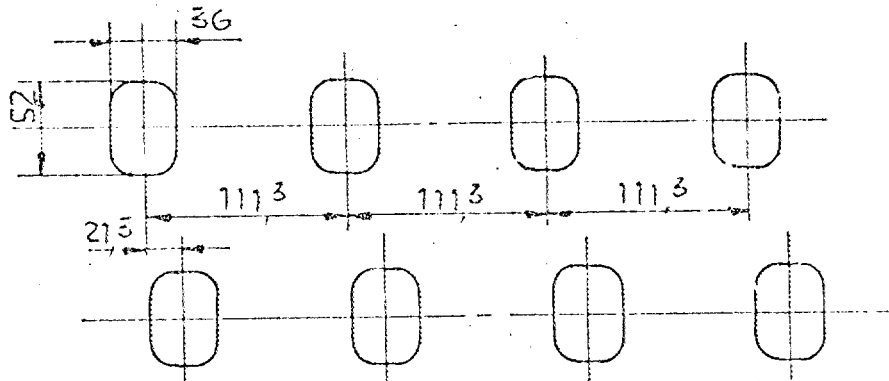

Disegno o foto luci collettore di scarico, lato testa cilindri.

Indicare la scala o le dimensioni, le tolleranze di lavorazione ed il diametro dell'uscita.

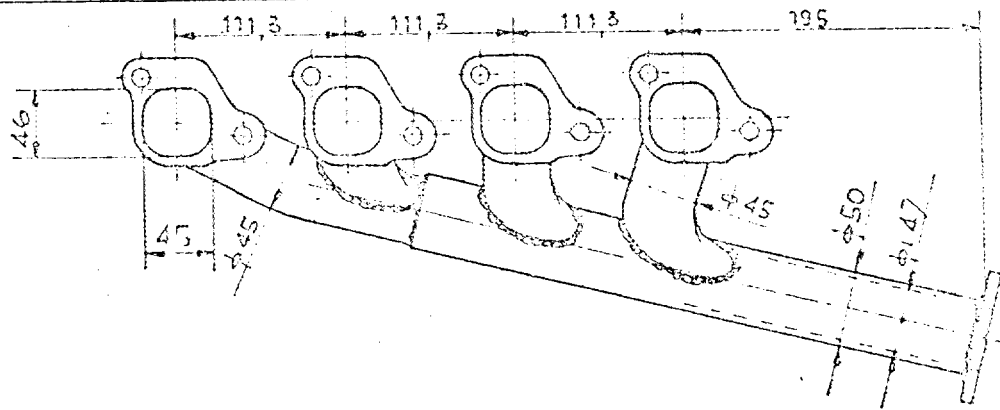

Disegno o foto luci scarico testa cilindri.

Indicare la scala o le dimensioni, e le tolleranze di lavorazione.

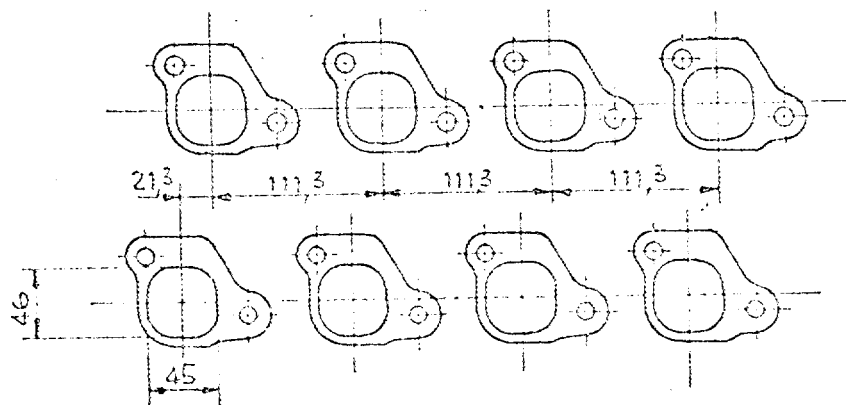

Timbro e firma della C.S.A.I.

tolleranza $\pm 1 \text{ mm}$.

TRASMISSIONE

FRIZIONE:

260. Tipo MONODISCO A SECCO
 261. Numero di dischi 1
 262. Diametro 279 mm in
 263. Diametro delle guarnizioni { interno 165 mm in
 esterno 279 mm in
 264. Sistema di comando IDRAULICO

CAMBIO DI VELOCITÀ (foto H):

- * 270. Cambio con comando a mano: Casa costruttrice e sistema "ZF" - sistema a due alberi
- * 271. Numero di marce avanti 5 272. Numero di marce avanti sincronizzate 5
- * 273. Sistemazione del comando A CLOCHE
- * 274. Cambio automatico: Casa costruttrice e tipo
- * 275. Numero di marce avanti
- 276. Sistemazione del comando

277.	Comando a mano		Automatico		A richiesta: comando a mano/automatico					
	Rapporto	N° denti	Rapporto	N° denti	Rapporto	N° denti	Rapporto	N° denti	Rapporto	N° denti
1 ^a	1:2,23	29 13			2:2,42	29 12				
2 ^a	1:1,47	28 19			1:1,47	28 19				
3 ^a	1:1,04	24 23			1:1,09	24 22				
4 ^a	1:0,84	22 26			1:0,966	23 24				
5 ^a	1:0,70	27 19			1:0,84	22 26				
6 ^a										
RM	1:2,86	43 22			1:2,86	43 22				

278. Moltiplicatore (overdrive): tipo 15 15
 279. Velocità in marcia avanti, con moltiplicatore km/h miglia/h
 280. Rapporto di moltiplicazione

PONTE:

- * 290. Tipo ponte: sospeso, a semiassi oscillanti - costruttore "ZF"
- * 291. Tipo differenziale a ingranaggi ipoidi
- * 292. Tipo differenziale autobloccante (se previsto) ZF - Lamellare
- 293. Rapporto coppia di riduzione 4,22 : 1 ÷ 3,77 : 1
 Numero denti 38 : 9 - 34 : 9

Timbro e firma della C.S.A.I.

IMPORTANTE - Quando una vettura è stata inclusa nel gruppo 2 (Turismo) o gruppo 3 (Gran Turismo) non deve essere controllata la conformità della stessa alle voci e foto della presente Scheda di Omologazione con titoli stampati in carattere corsivo ed a tutti i disegni o foto di pag. 8.

Quando si tratti d'una vettura inclusa nel gruppo 4 (Sport) solamente le voci e le foto contraddistinte da un asterisco * devono essere controllate durante la verifica tecnica del veicolo.

ACCESSORI E FORNITURE SUPPLEMENTARI montati in serie e fornibili a richiesta (devono essere indicati i numeri dei punti ai quali si riferiscono gli stessi):

VARIANTE FORNITURE POUR LE GROUP 3

N. Catalogue	Rif.	
874/A 06	239	BATTERIE 78 Amps
874/A 28		JOINTS HOMOCINETIQUES LOBRO

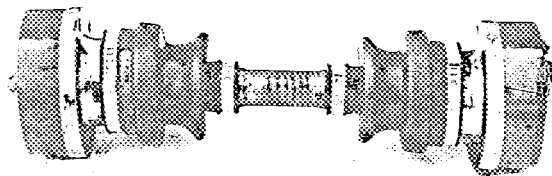

PUISQUE POUR MONTER L'ARMATURE DE SÉCURITÉ CONFORMEMENT A L'ART. 253 C'EST NECESSAIRE DE FAIRE 2 TROUS SUR LE GLACE ARRIERE, LE GLACE EST REMPLACE PAR PLEXIGLAS.

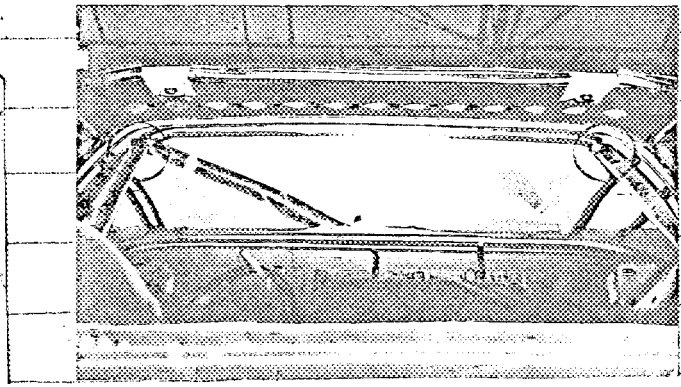
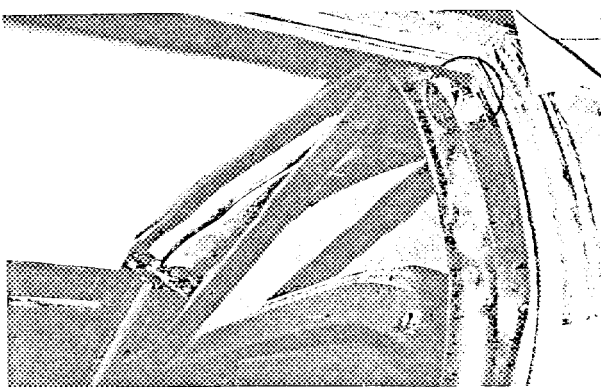

Timbro e firma della C.S.A.I.

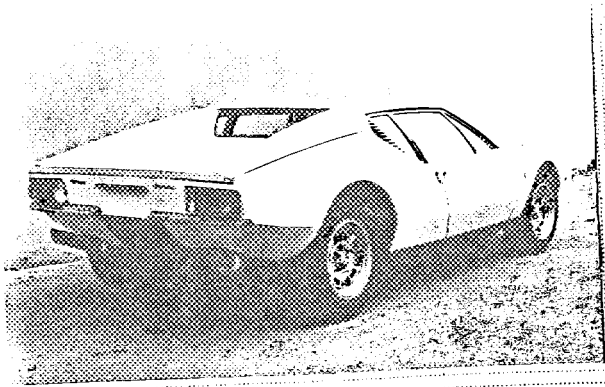

* Foto B



Foto C



* Foto D

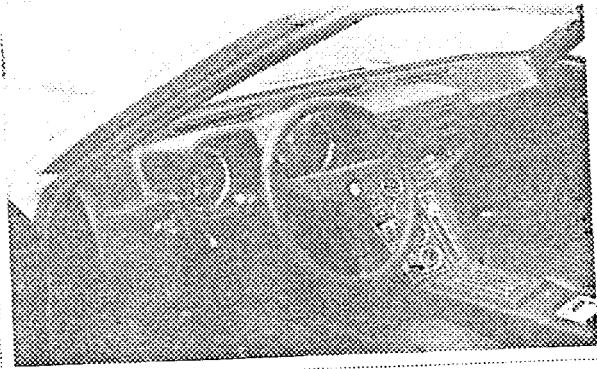
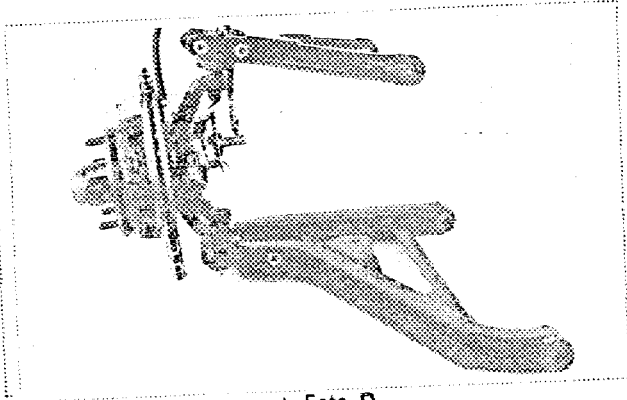
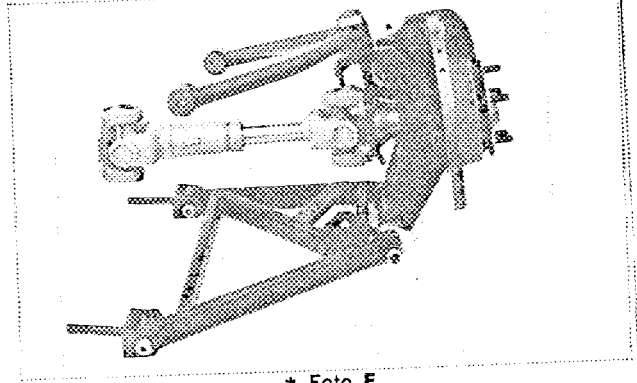

* Foto E

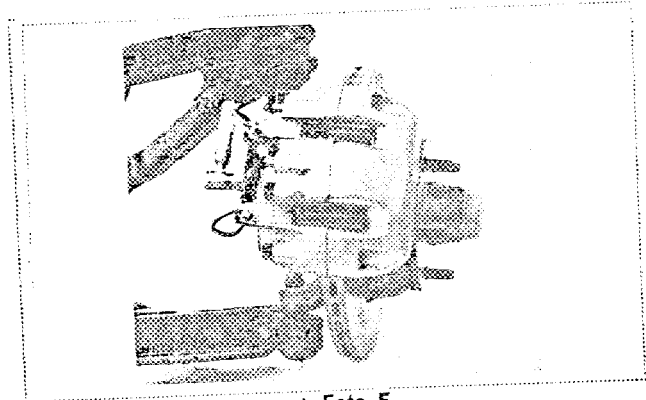

* Foto F

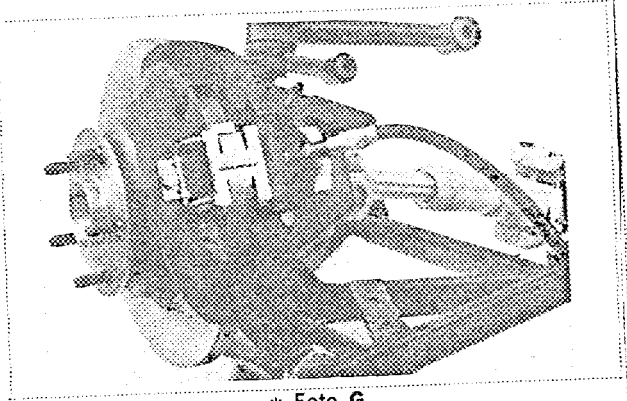

* Foto G

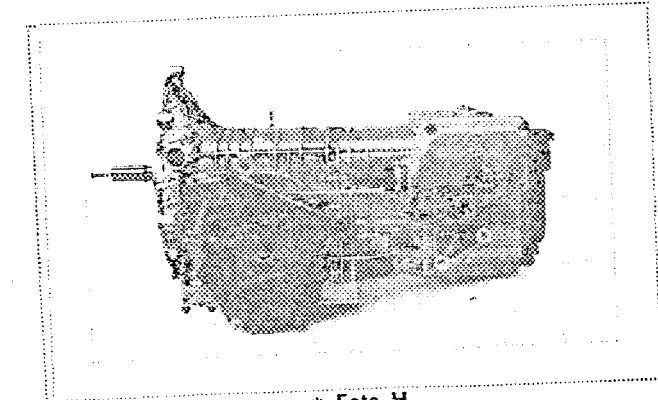

* Foto H



Foto I

Timbro e firma della C.S.A.I.



* Foto J

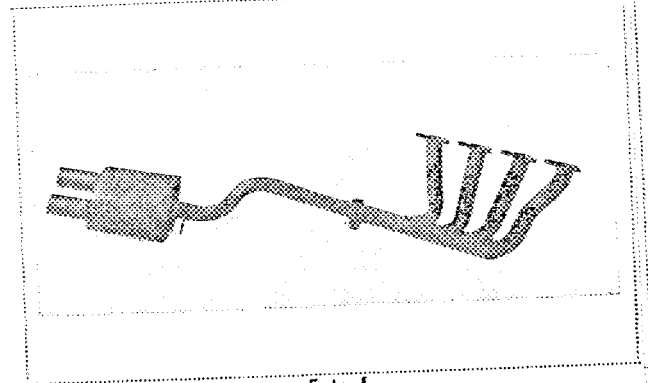
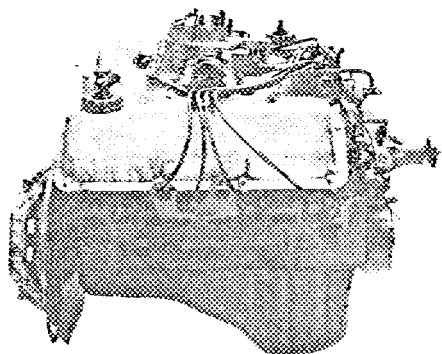
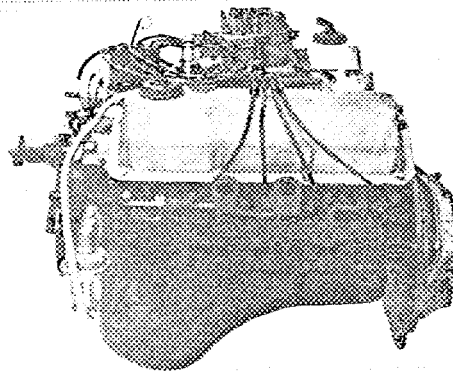

* Foto K



Foto L



Foto M

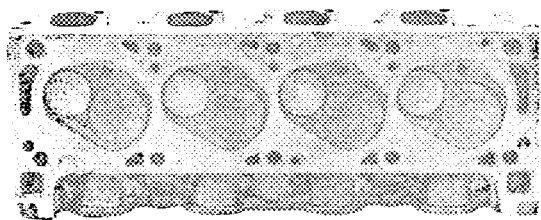

Foto N

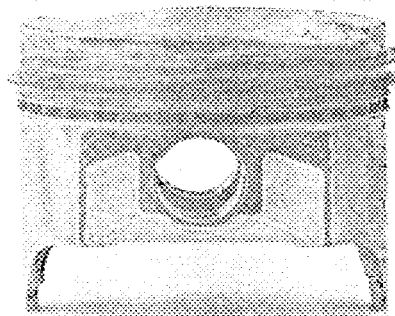

* Foto O

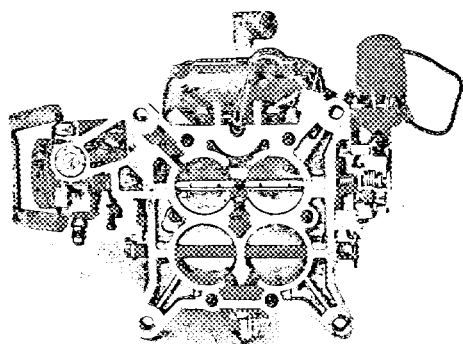
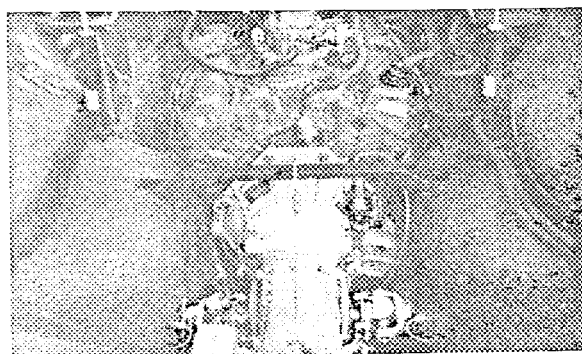

Foto P



Foto Q
Foto Q

Timbro e firma della C.S.A.I.

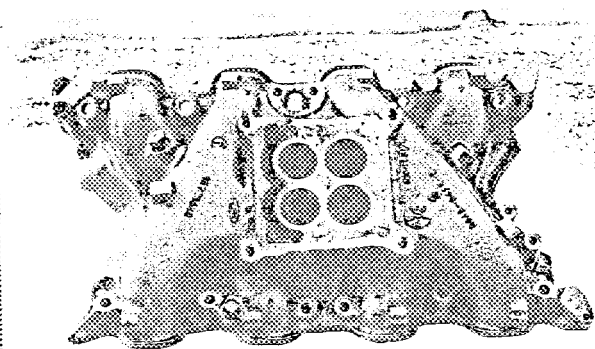
IMPORTANTE - Quando una vettura è stata inclusa nel gruppo 2 (Turismo) o gruppo 3 (Gran Turismo) non deve essere controllata la conformità della stessa alle voci e foto della presente Scheda di Omologazione con titoli stampati in carattere corsivo ed a tutti i disegni o foto di pag. 8.

Quando si tratti d'una vettura inclusa nel gruppo 4 (Sport) solamente le voci e le foto contraddistinte da un asterisco * devono essere controllate durante la verifica tecnica del veicolo.

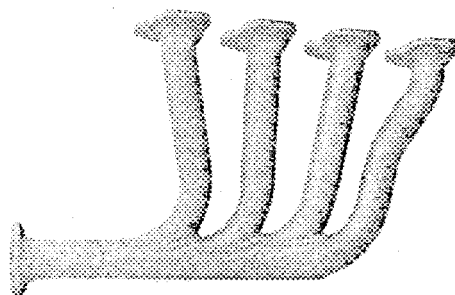
ACCESSORI E FORNITURE SUPPLEMENTARI montati in serie o fornibili a richiesta (devono essere indicati i numeri dei punti ai quali si riferiscono gli stessi):

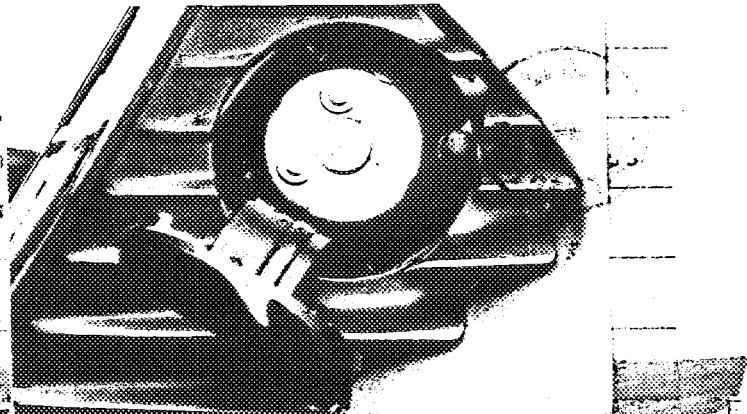
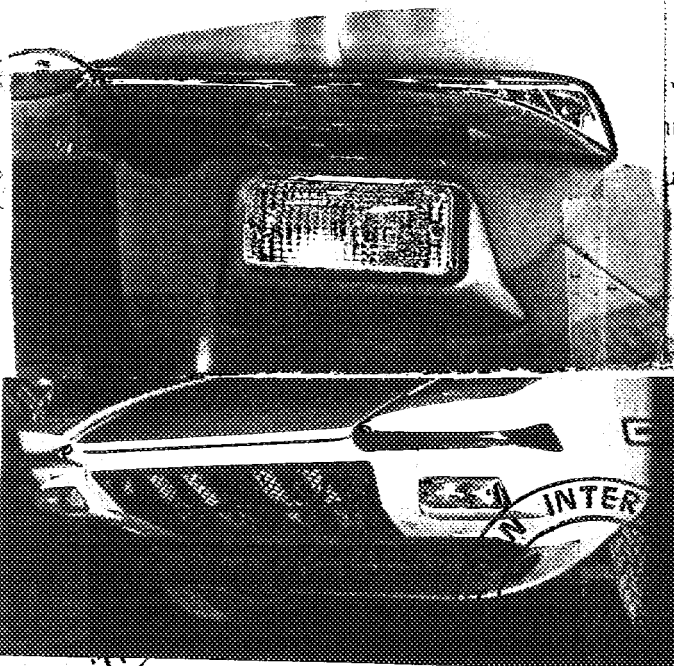

...sion-Catalog. N° 29 e 253 Kg. 7,9[±]0,5
 ...brayage-Catalog. N° 28
 ...est. 253) Kg. 2,65[±]0,5 Fo
 ...int. 150)
 ... N° 30 Kg. 9,100[±]0,5 Foto N° 3
 ...et embrayage Kg. 19,050[±]0,5

2) * Freni Girling con portamozzo appropriato/Freins Girling avec porte moyeu

- Pinza ant. D e S/Pinces avant D et G. Catalog. N° 31 e 32 FOTO
- Pinza post. D e S/Pinces Ar. D-G avec porte moyeu Cat. N° 33 34 Foto
- 93 N° cilindretti-Pistons N° Ant 4 Post 4
- 94 Diametro interno/Diametre int. Ant 35 mm Post 29,5 mm
- 100 Diametro est. /Diametre ext. Ant 30 mm Post 30,4 mm
- 101 Spessore del disco/Epaisseur du disque ant. 28 mm post. 28 mm
- 102 Lunghezza pattino d'attrito/Longueur patins ant. 97 mm post 97 mm
- 103 Lunghezza pattino d'attrito/Longueur patins ant. 49 mm post 49 mm
- 105 Superficie frenante per freno/ Surface frenante ant 95 Cm² Post

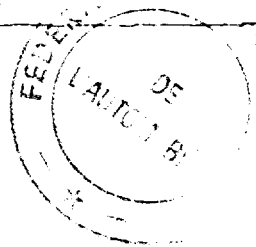

IMPORTANTE - Quando una vettura è stata inclusa nel gruppo 2 (Turismo) o gruppo 3 (Gran Turismo) non deve essere controllata in conformità della stessa alle voci e foto della presente Scheda di Omologazione con titoli stampati in carattere corsivo ed a tutti i disegni o foto di pag. 8.

Quando si tratti d'una vettura inclusa nel gruppo 4 (Sport) solamente le voci e le foto contraddistinte da un asterisco * devono essere controllate durante la verifica tecnica del veicolo.

ACCESSORI E FORNITURE SUPPLEMENTARI montati in serie e fornibili a richiesta (devono essere indicati i numeri dei punti ai quali si riferiscono gli stessi):

VARIANTE POUR LE GROUP 4

N. Catalogue

- 874/A 00 Estension du garde-boue
- 874/A 12 Portieres en aluminium avec vitres en plexiglass
- 874/A 13 Capot ant. en aluminium (avants)
- 874/A 14 Capot post. en aluminium (arrieres)

1) Gruppo frizione-volano/Groupe embrayage-volant

262 Spingidisco/Plaque de pression-Catalog. N° 29 Ø 253 Kg. 7,9 ± 0,5

263 Disco frizione/Disque d'embrayage-Catalog. N° 28 Ø est. 253) Kg. 2,65 ± 0,5 Foto Ø int. 150)

160 Volano nudo/Volant-Catalog. N° 30 Kg. 9,100 ± 0,5 Foto N° 3

161 Volano con frizione/Volant et embrayage Kg. 19,650 ± 0,5

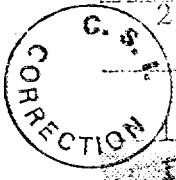

2) Freni Girling con portamozzo appropriato/Freins Girling avec porte moyeu

Pinza ant. D e S/Pinces avant D et G. Catalog. N° 31 e 32 FOTO

Pinza post. D e S/Pinces Ar. D-G avec porte moyeu Cat. N° 33 34 Foto

93 N° cilindretti-Pistons N°: Ant 4 Post 4

94 Diametro interno/Diametre int. Ant 35 mm Post 29,5 mm

100 Diametro est. /Diametre ext. Ant 304mm Post 304 mm

101 Spessore del disco/Epaisseur du disque ant. 28 mm post. 28 mm

102 Lunghezza pattino d'attrito/Longueur patins ant. 97 mm post 97mm

103 Lunghezza pattino d'attrito/Longueur patins ant. 49 mm post 49mm

105 Superficie frenante per freno/ Surface frenante ant 95 Cm² Post

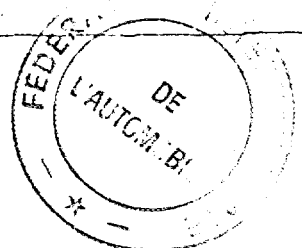

Omologazione F.I.A. N° 3047/I/I ✓

Omologazione C.S.A.I. N°

Gruppo 4Vettura DE TOMASO PANTERA

AUTOMOBILE CLUB D'ITALIA

COMMISSIONE SPORTIVA AUTOMOBILISTICA ITALIANA

FEDERATION INTERNATIONALE DE L'AUTOMOBILE

Scheda di estensione d'Omologazione

secondo l'allegato J al Codice Sportivo Internazionale

Casa costruttrice DE TOMASO Modello PANTERAN° di serie d'inizio delle
modifiche (*) descritte { autotelaio [REDACTED]
motore [REDACTED]Data di applicazione delle modifiche I GENNAIO 1972

Denominazione commerciale dopo l'applicazione delle modifiche:

INVARIATA

La presente estensione d'omologazione deve essere considerata come:

variante / evoluzione normale del tipo

Omologazione valida dal I APRILE 1972 Lista _____

Descrizione delle modifiche:

Valios GR4

I) Gruppo frizione-volano/Groupe embrayage-volant

262 Spingidisco/Plateu de pression-Catalog. N° 29 Ø 253 Kg. 7,9 \pm 0,5 Foto I263 Disco frizione / Disque d'embrayage-Catalog. N° 28 Ø est. 253 } Kg. 2,65 \pm 0,5 Foto 2
Ø int. 150I60 Volano nudo/Volant -Catalog. N° 30 Kg 9,100 \pm 0,5 Foto N° 3I6I Volano con frizione/Volant et embrayage Kg. 19,650 \pm 0,5

Frein Girling con portamozzo appropriato/Freins Girling avec porte moyeu

Pinza ant. D e S /Pinces avant D et G. Catalog. N° 31 e 32 - Foto 4

Pinza post D e S /Pinces Ar. D-G avec porte moyeu Cat. N° 33 34 Foto 5

93 N° cilindretti-Pistons N° : Ant 4 Post 4

94 Diametro interno/Diametre int. Ant 35mm Post 29,5 mm

I00 Diametro est. Diametre ext. Ant. 304 mm Post. 304 mm

I01 Spessore del disco/Epaisseur du disque ant. 28 mm post. 28mm

I02 Lunghezza pattino d'attrito /Longueur patins ant. 97 mm post 97mm.

I03 Larghezza pattino d'attrito /Largeur patins Ant. 49mm post 49 mm

I05 Superficie frenante per freno /Surface frenante Ant 95 Cm² Post 95

Timbro e firma della C.S.A.I.

Timbro e firma della F.I.A.

Foto 1



Foto 2



C. S. I.
CORRECTION

Foto 3

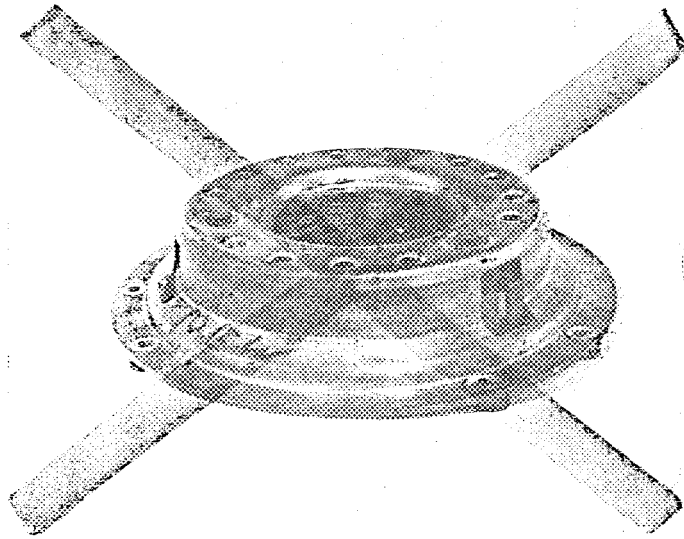
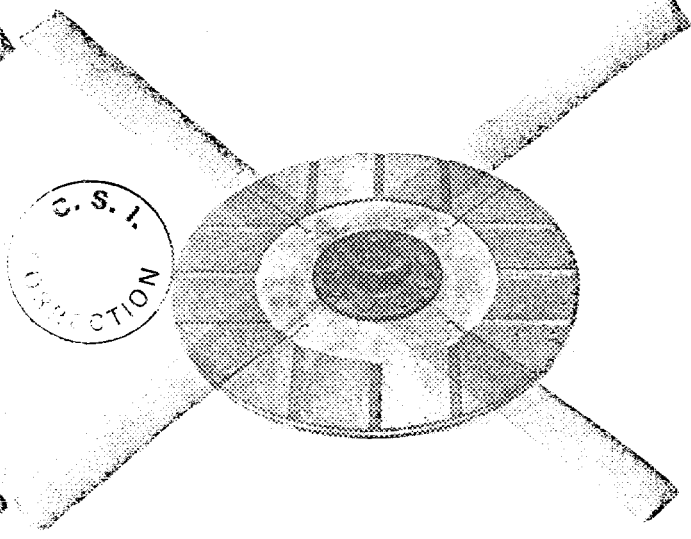
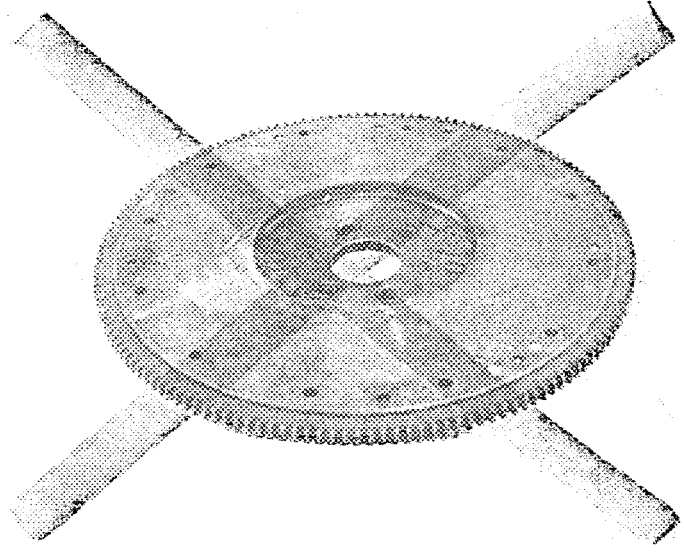

C. S. I.
CORRECTION

Foto 4



Foto 5



[Handwritten signature]

variable en 904

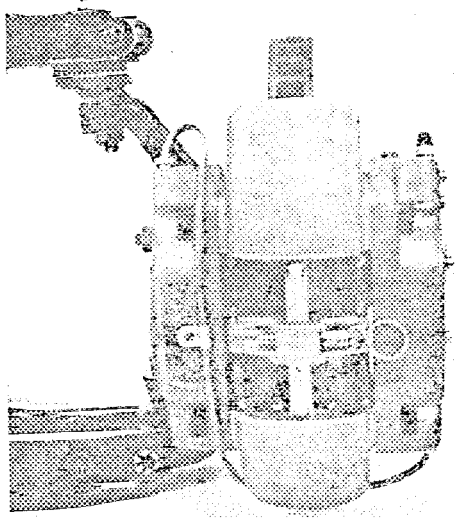
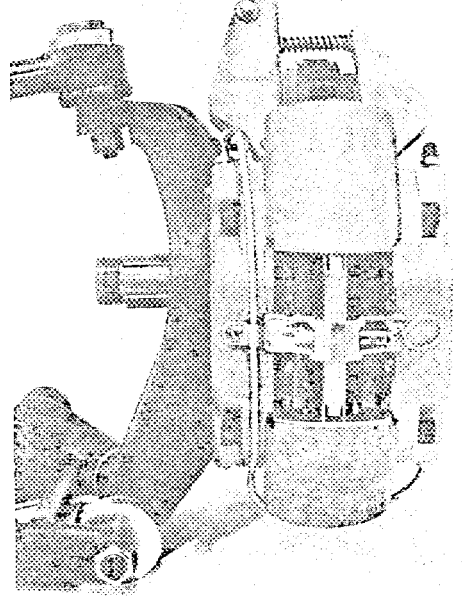
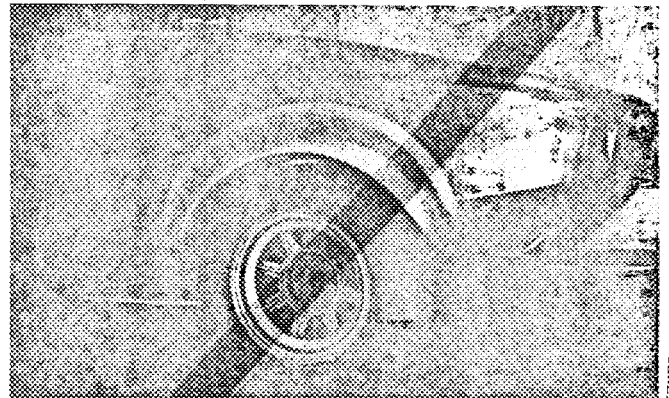
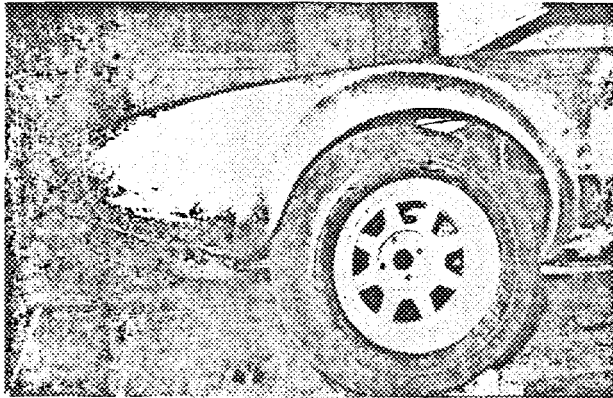

AJOUTEÉS SUR LA COQUE

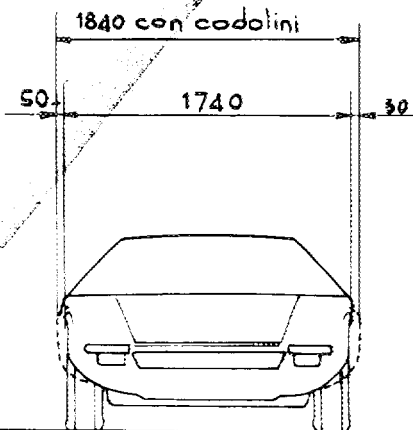
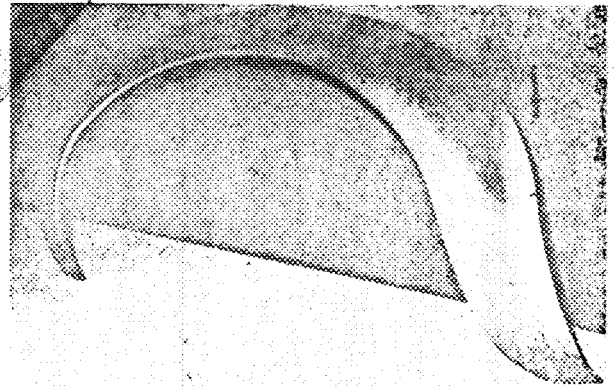
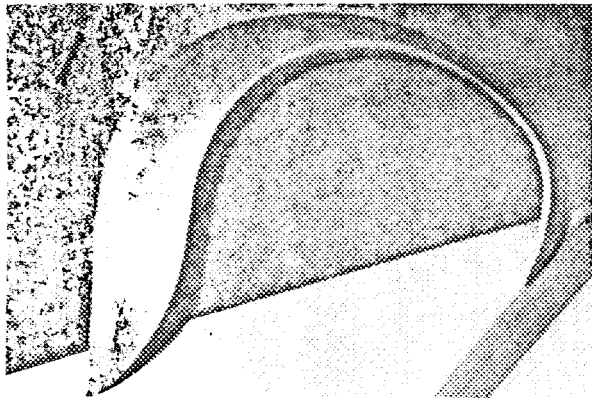

Larghezza sull'asse anteriore

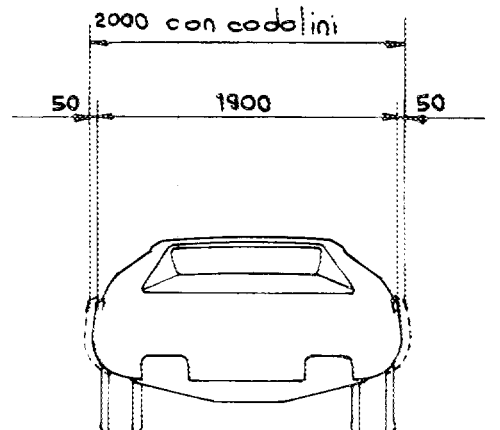

Larghezza sull'asse posteriore

Timbro e firma della C.S.A.I.

GRUPE 4 UNIQUEMENT

JAN 73 MSB
OROKET



Omologazione F.I.A. N° 3047
Omologazione C.S.A.I. N° 3/30
Gruppo 3
Vettura DE TOMASO PANTERA

AUTOMOBILE CLUB D'ITALIA

COMMISSIONE SPORTIVA AUTOMOBILISTICA ITALIANA
FEDERATION INTERNATIONALE DE L'AUTOMOBILE

Scheda di estensione d'Omologazione

secondo l'allegato 3 al Codice Sportivo Internazionale

Casa costruttrice: DE TOMASO Modello: PANTERA
N° di serie d'inizio delle modifiche (*) descritte { autotelaio _____
motore _____
Data di applicazione delle modifiche _____ 19____
Denominazione commerciale dopo l'applicazione delle modifiche:

La presente estensione d'omologazione deve essere considerata come:
variante / ~~estensione~~ di fornitura
Omologazione valida dal _____ 19____ Lista _____

Descrizione delle modifiche:
VARIANTE FORNITURE POUR LE GROUP 3 -N°Catalogo: 112 416
212 Marca: HOLLEY 213 Modello : B 4777 AAA
215 Diametro condotti all'uscita del carburatore : 42,8 / 42,8 mm
216 Diametro minimo del diffusore/dei diffusori
Primario Ø 33,6 mm - Secondario Ø 35 mm

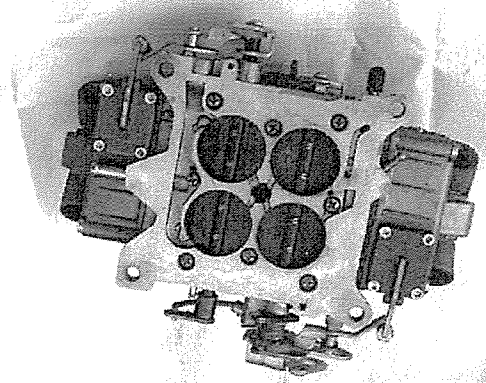
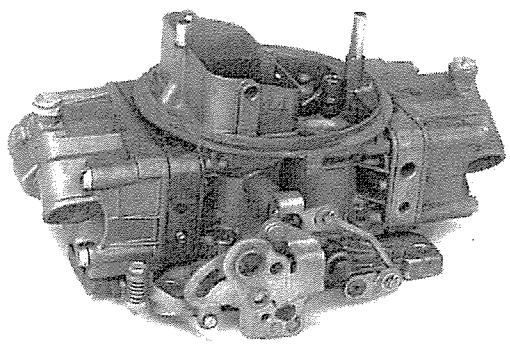

Timbro e firma della C.S.A.I.

Timbro e firma della F.I.A.

ASPIRAZIONE (N.B.) (vedere pag. 8):

180. Materiale collettore d'aspirazione GHISA
181. Diametro esterno valvole 55,6 mm in
182. *Alzata massima valvole* 12,53 mm in
183. Numero molle per valvola 2 184. Tipo molla ELICOIDALE
- * 185. Numero valvole per cilindro 1
186. *Gioco valvole a freddo* AUTOMATICO mm in
187. *Inizio aspirazione prima del p.m.s. (con il gioco indicato a freddo)* 22 gradi
188. *Fine aspirazione dopo il p.m.i. (con il gioco indicato a freddo)* 65 gradi
189. Filtro aria: ~~XXXX~~ / a secco. Cartuccia sì / ~~XX~~.

SCARICO (vedere pag. 8):

195. Materiale collettore di scarico ACCIAIO
196. Diametro esterno valvole 43,5 mm in
197. *Alzata massima valvole* 12,53 mm in
198. Numero molle per valvola 2 199. Tipo molla ELICOIDALE
- * 200. Numero valvole per cilindro 1
201. *Gioco valvole a freddo* AUTOMATICO mm in
202. *Inizio scarico prima del p.m.i. (con gioco indicato a freddo)* 76 gradi
203. *Fine scarico dopo il p.m.s. (con il gioco indicato a freddo)* 21 gradi

CARBURAZIONE (foto N):

210. Numero di carburatori 1 211. Tipo QUADRICORPO
212. Marca AUTOLITE 213. Modello D1ZF FA / D2PF TA
214. Numero condotti per carburatore 4
215. *Diametro ~~condotti~~ condotti all'uscita del carburatore* 39,8/50 mm 1,566/1,96 in
216. *A seconda del tipo di carburatore: diametro minimo del diffusore / dei diffusori; dimensioni del passaggio miscela nel punto di minima sezione con stantuffino di regolazione al punto più alto (esempio: carburatori SU)* 31,8 / 50 mm 1,251/1,96 in

255.

Eccentrico d'aspirazione:

S = 25,12 mm in

T = 18,00 mm in

U = 36,02 mm in

Eccentrico di scarico:

S = 25,14 mm in

T = 18,02 mm in

U = 36,04 mm in

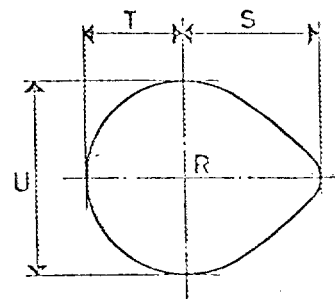

R = Centro albero ad eccentrici.

Timbro e firma della C.S.A.I.

Disegno o foto luci condotti d'aspirazione, lato testa cilindri.

Indicare la scala o le dimensioni, e le tolleranze di lavorazione.

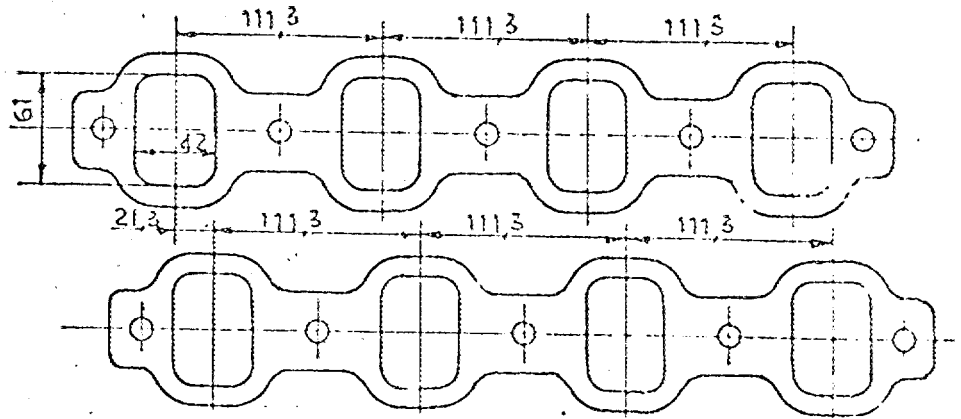

Disegno o foto luci d'aspirazione testa cilindri.

Indicare la scala o le dimensioni, e le tolleranze di lavorazione.

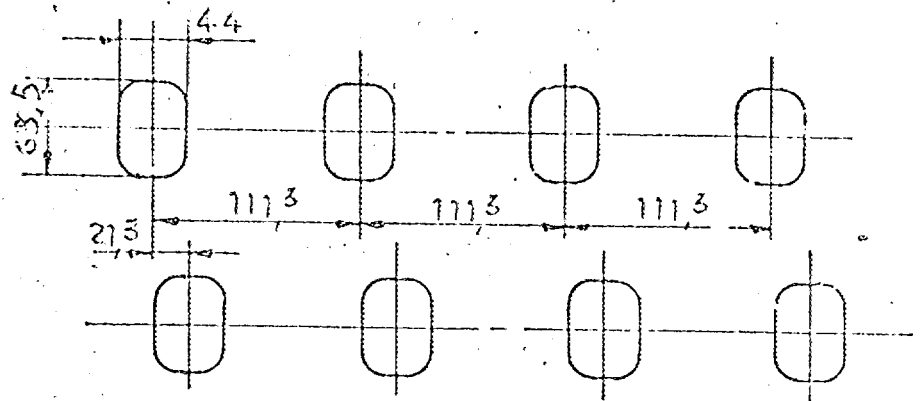

Disegno o foto luci collettore di scarico, lato testa cilindri.

Indicare la scala o le dimensioni, le tolleranze di lavorazione ed il diametro dell'uscita.

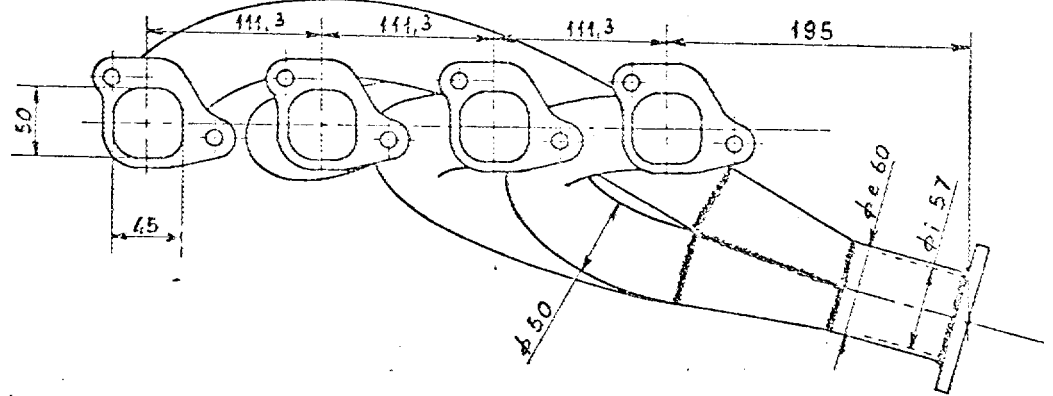

Disegno o foto luci scarico testa cilindri.

Indicare la scala o le dimensioni, e le tolleranze di lavorazione.

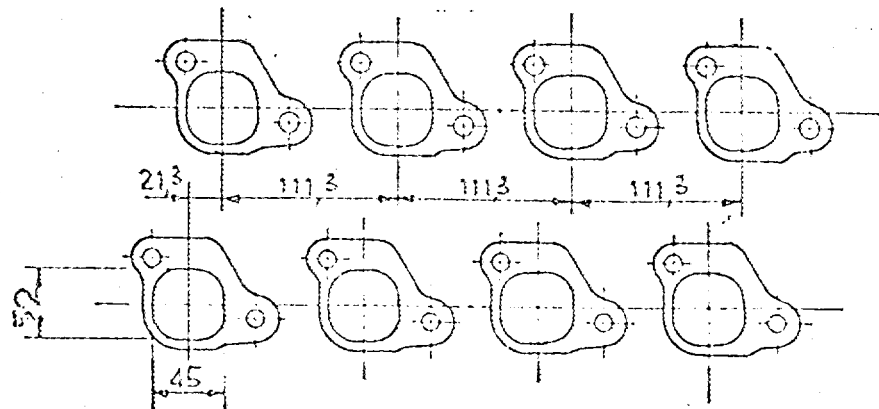

Timbro e firma della C.S.A.I.

tolleranza ± 1 mm.

Foto B



Foto C



Foto I



Foto L

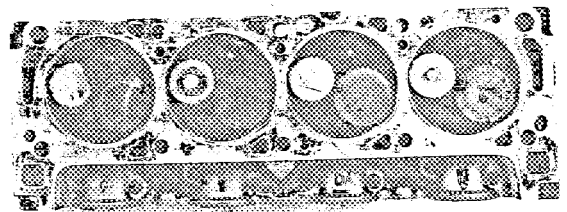

Foto N

Foto P

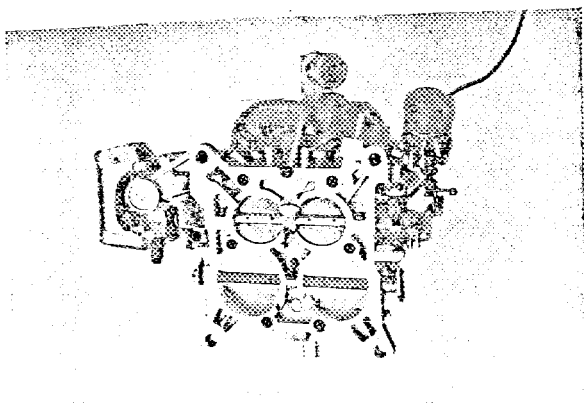
Timbro e firma della C.S.A.I.

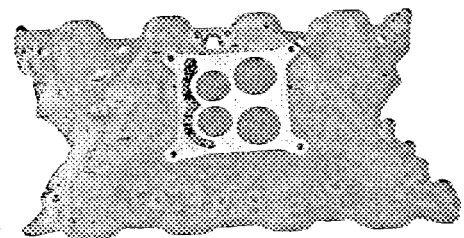

Foto Q

Timbro e firma della C.S.A.I.

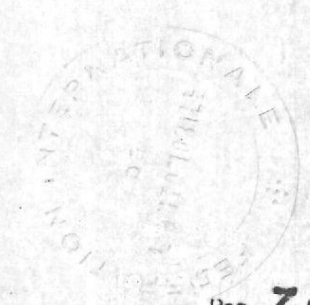

Disegno o foto luci condotti d'aspirazione, lato testa cilindri.

Indicare la scala o le dimensioni, e le tolleranze di lavorazione.

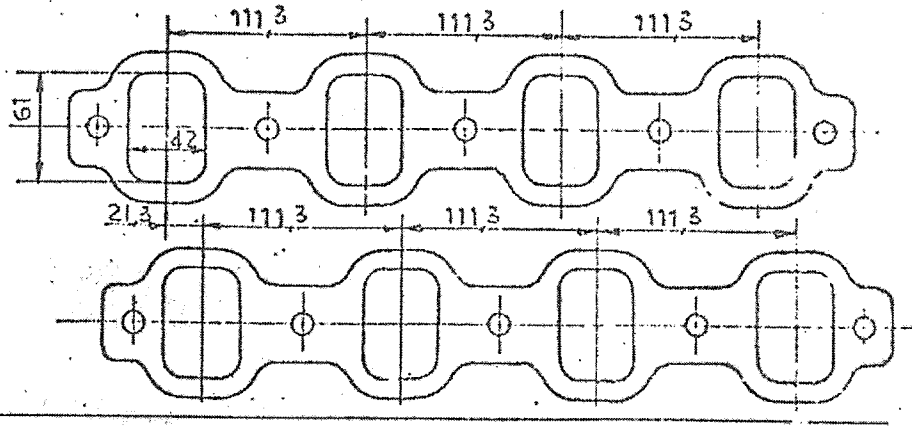

Disegno o foto luci d'aspirazione testa cilindri.

Indicare la scala o le dimensioni, e le tolleranze di lavorazione.

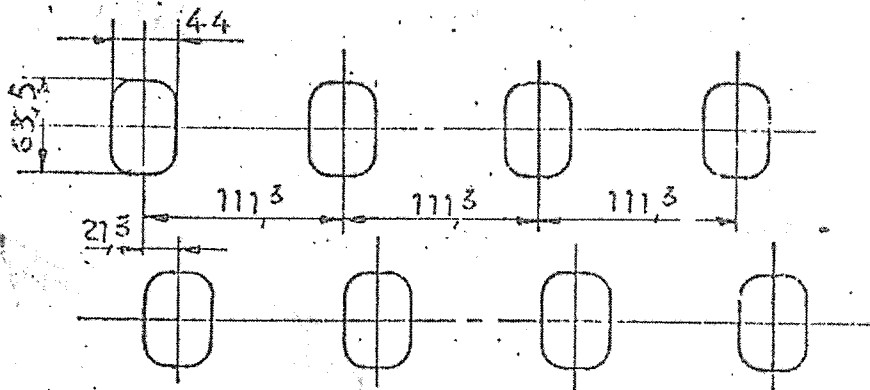

Disegno o foto luci collettore di scarico, lato testa cilindri.

Indicare la scala o le dimensioni, le tolleranze di lavorazione ed il diametro dell'uscita.

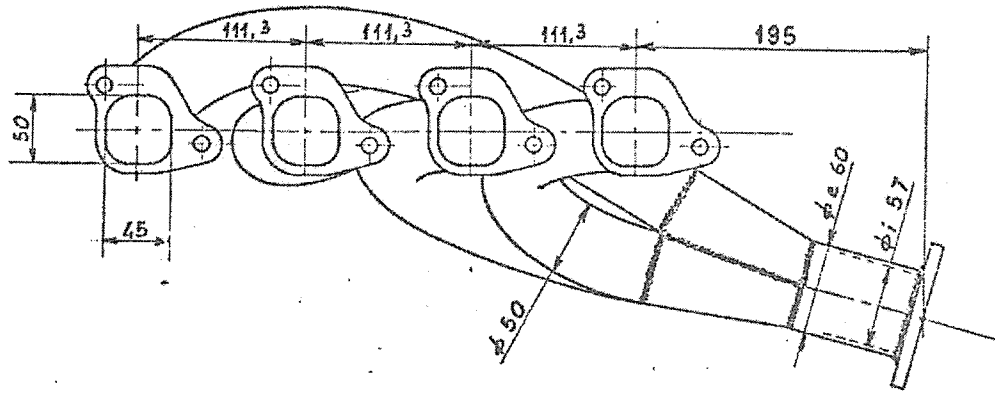

Disegno o foto luci scarico testa cilindri.

Indicare la scala o le dimensioni, e le tolleranze di lavorazione.

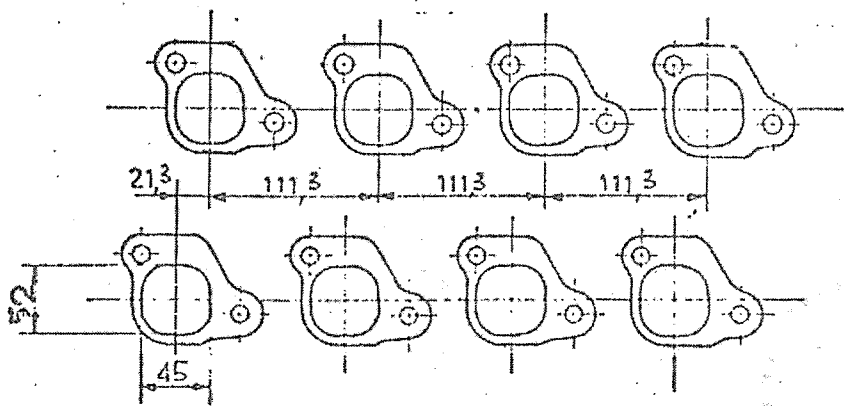

Timbro e firma della C.S.A.I.

tolleranza ± 1 mm.

Foto B

Foto C



Foto I

Foto L

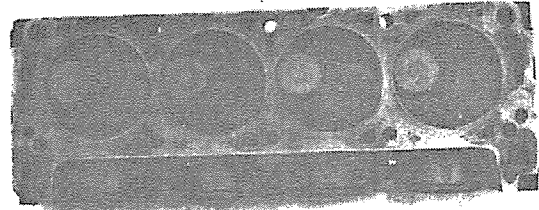

Foto N

Foto P

Timbro e firma della C.S.A.I.

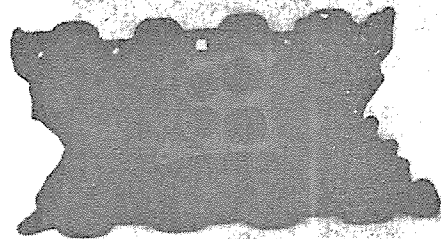
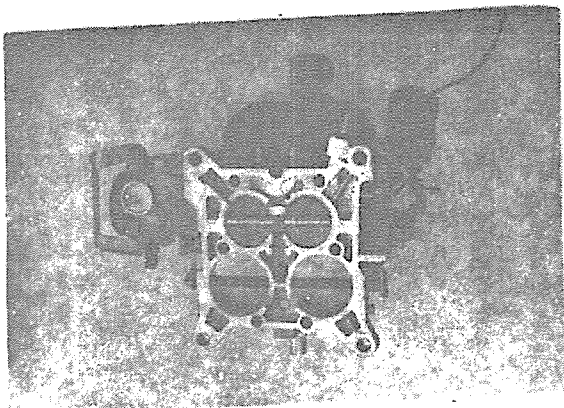

Foto Q

Timbro e firma della C.S.A.I.

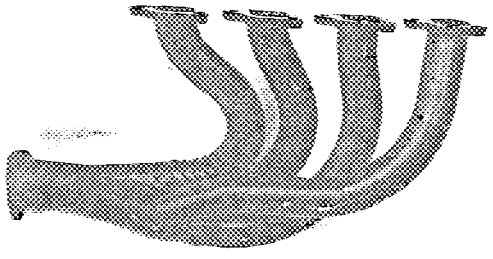

Omologazione F.I.A. N° 3047
Omologazione C.S.A.I. N° 5/5V

Gruppo 3
Vettura DE TOMASO PANTERA

AUTOMOBILE CLUB D'ITALIA

COMMISSIONE SPORTIVA AUTOMOBILISTICA ITALIANA

FEDERATION INTERNATIONALE DE L'AUTOMOBILE

Scheda di estensione d'Omologazione

secondo l'allegato J al Codice Sportivo Internazionale



Casa costruttrice: DE TOMASO Modello PANTERA

N° di serie d'inizio delle modifiche (*) descritte { autotelaio _____
motore _____

Data di applicazione delle modifiche _____ 19 _____

Denominazione commerciale dopo l'applicazione delle modifiche: _____

La presente estensione d'omologazione deve essere considerata come:

variante / ~~evoluzione normale del tipo~~

Omologazione valida dal 1-1-1973 Lista _____

Descrizione delle modifiche:

GROUPE 4 UNIQUEMENT

- Carter sec N° Catalogo 507 0 0 026 Foto 1



Foto 1

Foto 2

"valable en Groupe 4 uniquement"

"valid for Group 4 only"

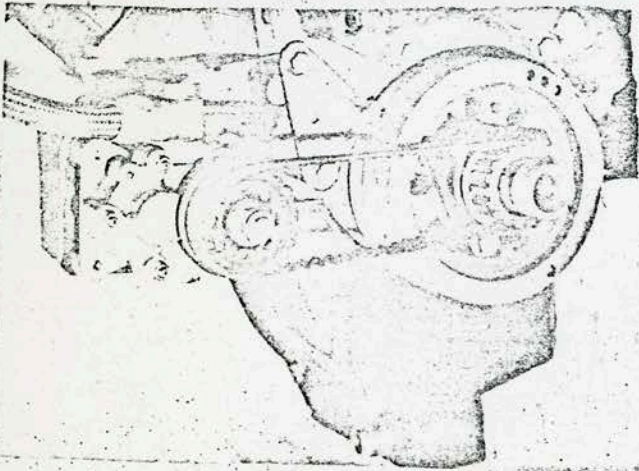
Timbro e firma della C.S.A.I.

Timbro e firma della F.I.A.



Omologazione F.I.A. N° 3047 6/1E

Omologazione C.S.A.I. N°

Gruppo 3

Vettura DE TOMASO PANTERA

AUTOMOBILE CLUB D'ITALIA

COMMISSIONE SPORTIVA AUTOMOBILISTICA ITALIANA

FEDERATION INTERNATIONALE DE L'AUTOMOBILE

Scheda di estensione d'Omologazione

secondo l'allegato J al Codice Sportivo Internazionale

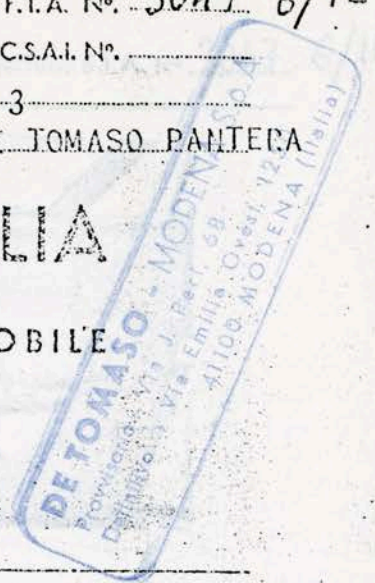

Casa costruttrice DE TOMASO Modello PANTERA

N° di serie d'inizio delle modifiche (*) descritte { autotelaio _____ motore _____

Data di applicazione delle modifiche 1 Gennaio 1973

Denominazione commerciale dopo l'applicazione delle modifiche:

La presente estensione d'omologazione deve essere considerata come:

~~variante~~ / evoluzione normale del tipo

Omologazione valida dal 1 h 19 73 Lista _____

Descrizione delle modifiche:

- 42--I sedili avvolgenti Dx e Sx (con schienale, guide e supporti) peso: Kg 5,500 N. catalogo 507.4.1008/507.4.1009 Foto 1
- Les sieges bacquet D et S (avec dossier, guide et supports) poid: Kg 5,500 N. catalogue 507.4.1008/507.4.1009
- Cruscotto N. catalogo 364.1.0401 Foto 2
- Tableau de bord N. catalogue 364.1.0401
- Tappo benzina esterno N. catalogo 366.0.0105 Foto 3
- Bouchon essence extérieur N. catalogue 366.0.0105
- Paraurti anteriori con fanalini posizione separati Dx e Sx N. catalogo 365.7.0322/365.7.0323 Foto 4
- Parechoc avant avec petits lumières séparés D et S N. catalogue 365.7.0322/365.7.0323
- Paraurto posteriore in unico pezzo N. catalogo 365.7.0334 Foto 5
- Parechoc arrière en un seule pièce N. catalogue N. 365.7.0334

Timbro e firma della C.S.A.I.

Timbro e firma della F.I.A.

3097
6/1E

Casa costruttrice **DE TOMASO** modello **PANTERA** Estensione d'Omologazione F.I.A. N° _____



Foto 1



Foto 2



Foto 3



Foto 4



Foto 5

Timbro e firma della C.S.A.I.

Omologazione F.I.A. N° 3067 7/66

Omologazione C.S.A.I. N° _____

Gruppo 3

Vettura DE TOMASO PANTERA



AUTOMOBILE CLUB D'ITALIA

COMMISSIONE SPORTIVA AUTOMOBILISTICA ITALIANA
FEDERATION INTERNATIONALE DE L'AUTOMOBILE

DE TOMASO PANTERA 571

Scheda di estensione d'Omologazione

secondo l'allegato J al Codice Sportivo Internazionale

Casa costruttrice DE TOMASO Modello PANTERA

N° di serie d'inizio delle modifiche (1) descritte { autotelaio _____
motore _____

Data di applicazione delle modifiche _____ 19__

Denominazione commerciale dopo l'applicazione delle modifiche: _____

La presente estensione d'omologazione deve essere considerata come:

variante / ~~evoluzione normale del tipo~~ *di Pantera*

Omologazione valida dal 14 1973 Lista _____

Descrizione delle modifiche: Variante forniture pour le Group 3

ASSE CAMES

Aspirazione

- 182 - Alzata massima valvole 11,6
- 187 - Inizio aspirazione prima del P.M.S. (con il gioco indicato a freddo) 12°
- 188 - Fine aspirazione dopo il P.M.I. (con il gioco indicato a freddo) 80°

Scarico

- 197 - Alzata massima valvole 11,8
- 202 - Inizio scarico prima del P.M.I. (con gioco indicato a freddo) 77°
- 203 - Fine scarico dopo il P.M.S. (con gioco indicato a freddo) 36°

Eccentrico d'aspirazione

- S = 25,4 m/m
- T = 18,2 m/m
- U = 36,5 m/m

Eccentrico di scarico

- S = 25,5 m/m
- T = 18,2 m/m
- U = 36,5 m/m

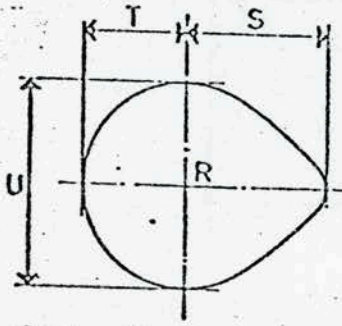

R₁ = Centro albero ad eccentrici.

Timbro e firma della C.S.A.I.

Timbro e firma della F.I.A.

Omologazione F.I.A. N° 3067 8/76
 Omologazione C.S.A.I. N°
 Gruppo 3
 Vettura DE TOMASO PANTERA



AUTOMOBILE CLUB D'ITALIA

COMMISSIONE SPORTIVA AUTOMOBILISTICA ITALIANA

FEDERATION INTERNATIONALE DE L'AUTOMOBILE

Scheda di estensione d'Omologazione

secondo l'allegato J al Codice Sportivo Internazionale

Casa costruttrice DE TOMASO Modello PANTERA Gr3

N° di serie d'inizio delle modifiche (?) descritte { autotelaio _____
 motore _____

Data di applicazione delle modifiche _____ 19 _____

Denominazione commerciale dopo l'applicazione delle modifiche:

La presente estensione d'omologazione deve essere considerata come:

variante / ~~.....~~

Omologazione valida dal 1 h 1974 Lista _____

Descrizione delle modifiche: **UNICAMENTE PER GRUPPO 4**
GRUPPO FRENI

Pinza ant. dx. e sx. tp. LOCKHEED N° ricambio 507.3.3.041/042 (Vedi foto 1)
 Pinza post. dx. e sx. tp. LOCKHEED N° ricambio 507.3.3.043/044 (Vedi foto 2)

"valable en Groupe 4 uniquement"
 "valid for Group 4 only"

- 93. Numero di cilindretti per ruota
- 94. Diametro interno
- Freni a disco:
- 100. Diametro esterno
- 101. Spessore del disco
- 102. Lunghezza pattino d'attrito
- 103. Larghezza pattino d'attrito
- 104. Numero di pattini per freno
- 105. Superficie frenante per freno

Anteriori			Posteriori		
<u>4</u>			<u>4</u>		
44,5	mm	<u>1,75</u> in	41,25	mm	<u>1,625</u> in
304	mm	<u>11,97</u> in	304	mm	<u>11,97</u> in
28	mm	<u>1,10</u> in	28	mm	<u>1,10</u> in
130	mm	<u>5,12</u> in	130	mm	<u>5,12</u> in
50	mm	<u>1,97</u> in	50	mm	<u>1,97</u> in
<u>2</u>			<u>2</u>		
20,8	cm ²	<u>18,7</u> sq.in	20,8	cm ²	<u>18,7</u> sq.in

Timbro e firma della C.S.A.I.

Timbro e firma della F.I.A.



Foto 1 Freno anteriore



Foto 2 Freno posteriore

"valable en Groupe 4 uniquement"
"valid for Group 4 only"

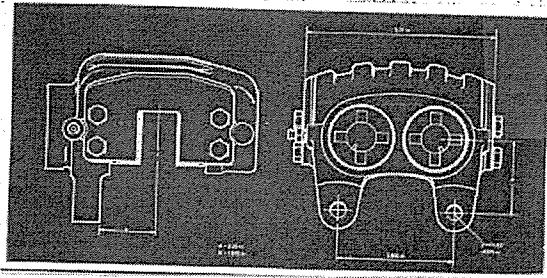

Timbro e firma della C.S.A.I.

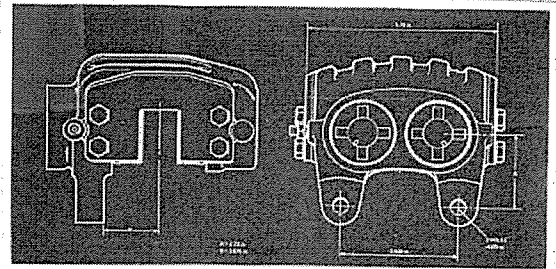
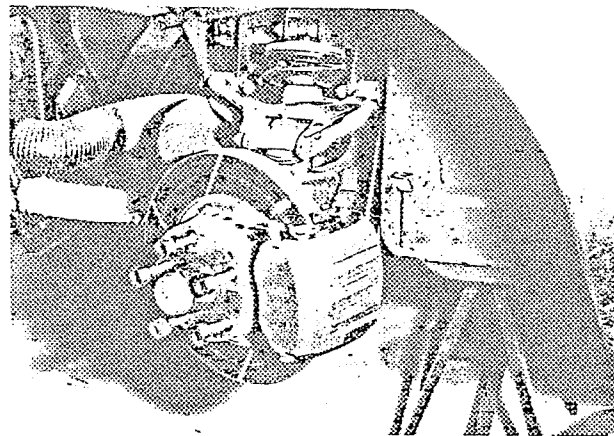
Omologazione F.I.A. N° 3047Omologazione C.S.A.I. N° 9/8VGruppo 3Vettura DE TOMASO PANTERA

AUTOMOBILE CLUB D'ITALIA

COMMISSIONE SPORTIVA AUTOMOBILISTICA ITALIANA

FEDERATION INTERNATIONALE DE L'AUTOMOBILE

Scheda di estensione d'Omologazione

secondo l'allegato J al Codice Sportivo Internazionale

Casa costruttrice DE TOMASO Modello PANTERA

N° di serie d'inizio delle modifiche (*) descritte { autotelaio _____ motore _____

Data di applicazione delle modifiche _____ 19 _____

Denominazione commerciale dopo l'applicazione delle modifiche:

 presente estensione d'omologazione deve essere considerata come:variante / ~~EXCLUSIVO~~ EXCLUSIVOOmologazione valida dal 17 19 74 Lista _____

Descrizione delle modifiche: GROUPE FREINS (Seulement pour le groupe 4)

Etrier ayant droite et gauche tp GIRLING n. 506.3.3.064/065 (foto 1)

Etrier arrière droite et gauche tp GIRLING n. 506.3.3.066/067 (foto 2)

91. Servo-frein tp BENDITALIA (ex BONALDI) n. 506.4.2.007

92. Nombre pompes: 1 en tandem ϕ 1" n. 506.4.2.008 (foto 3)

Regulateur de coup de frein n. 503.3.3.119

93. Pistons pour roue

94. Diamètre interieure 2

Frein à disque 1

100. Diamètre ext. du disque.

101. Epaisseur du disque

102. Longueur patin de frottement

103. Largeure patin de frottement

104. Nombre de patin pour frein

105. Surface frenante pour frein.

Anteriori		Posteriori	
<u>3</u>		<u>3</u>	
<u>42,5</u> mm	<u>1,68</u> in	<u>30</u> mm	<u>1,18</u> in
<u>60</u> mm	<u>2,36</u> in	<u>42,5</u> mm	<u>1,68</u> in
<u>288</u> mm	<u>11,35</u> in	<u>274,5</u> mm	<u>10,8</u> in
<u>31,75</u> mm	<u>1,25</u> in	<u>20</u> mm	<u>0,79</u> in
<u>14</u> mm	<u>4,5</u> in	<u>78</u> mm	<u>3,07</u> in
<u>62</u> mm	<u>2,44</u> in	<u>45</u> mm	<u>1,77</u> in
<u>2</u>		<u>2</u>	
<u>115</u> cm ²	<u>7,825</u> sq.in.	<u>64</u> cm ²	<u>0,99</u> sq.in.

Timbro e firma della C.S.A.I.

Timbro e firma della F.I.A.



Foto 1 Pinza ant.
(Etrier avant)



Foto 2 Pinza post.
(Etrier arriere)

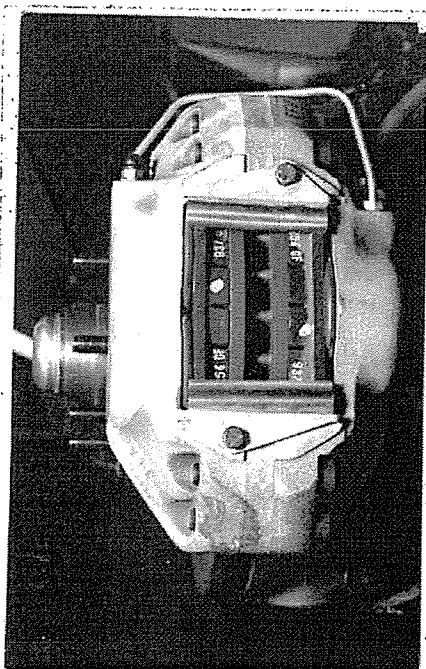

Foto 3 Servofreno, pompa in tandem
e regolatore. (Servo-frein)

Timbro e firma della C.S.A.I.

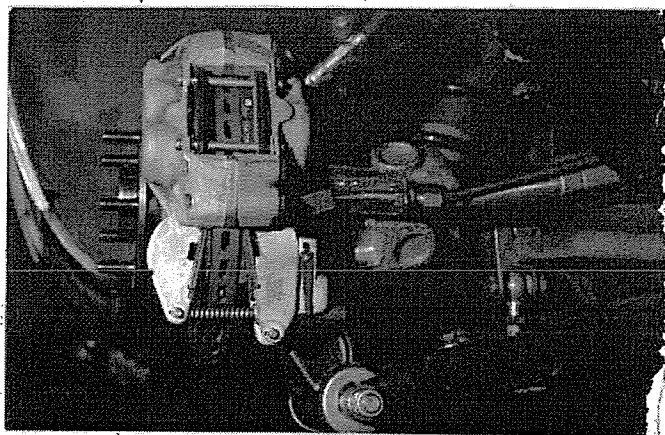

AUTOMOBILE CLUB D'ITALIA

COMMISSIONE SPORTIVA AUTOMOBILISTICA ITALIANA

FEDERATION INTERNATIONALE DE L'AUTOMOBILE

Scheda di estensione d'Omologazione

secondo l'allegato J al Codice Sportivo Internazionale

Casa costruttrice DE TOMASO Modello PANTEA

N° di serie d'inizio delle modifiche (1) descritte

}	ciclotelaio _____
	motore _____

Data di applicazione delle modifiche _____ 19__

Denominazione commerciale dopo l'applicazione delle modifiche:

La presente estensione d'omologazione deve essere considerata come:

~~variazione~~ evoluzione normale del tipo

Omologazione valida dal 1 10 1974 Lista _____

Descrizione delle modifiche:

ERRATA - CORRIGE

164 - Stantuffo con anelli e perno, leggere 0,806 Kg. \pm 25 gr.

Timbro e firma della C.S.A.I.



Timbro e firma della F.I.A.

Cinquegione F.I.A. N° 3047 11/3E

Omologazione C.S.A.I. N°

Gruppo 3

Vettura DE TOMASO PANTERA



AUTOMOBILE CLUB D'ITALIA

COMMISSIONE SPORTIVA AUTOMOBILISTICA ITALIANA

FEDERATION INTERNATIONALE DE L'AUTOMOBILE

Scheda di estensione d'Omologazione

secondo l'articolo 5 al Codice Sportivo Internazionale

Casa costruttrice DE TOMASO Modello PANTERA

N° di serie d'inizio delle modifiche (*) descritte { autotelaio
motore

Data di applicazione delle modifiche 19

Denominazione commerciale dopo l'applicazione delle modifiche:

La presente estensione d'omologazione deve essere considerata come:

~~prodotto~~ / evoluzione normale del tipo

Omologazione valida dal 1 10 19 74 Lista

Descrizione delle modifiche:

SPOILER ANTERIEURE

N° rechange spoiler anteriore : 503.4.1.029

Timbro e firma della C.S.A.I.





Foto 10 Spoiler anteriore

Timbro e firma della C.S.A.I.

12/6E

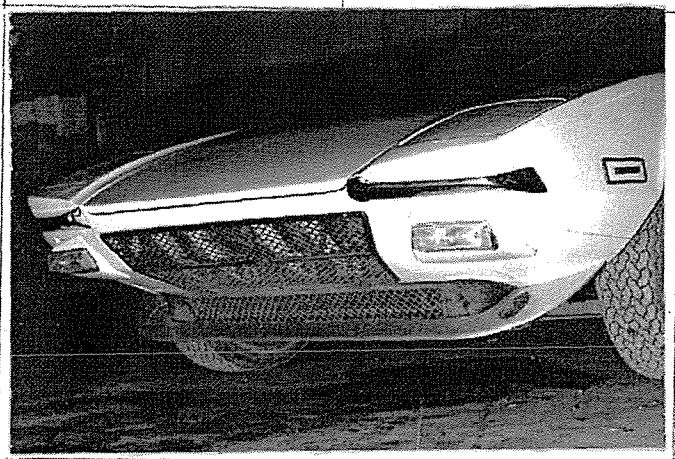

Foto 6 Ruota Ant. ϕ 15" X 8"

Foto 7 Ruota post. ϕ 15" X 10"



Foto 8, Ruota Ant. montata

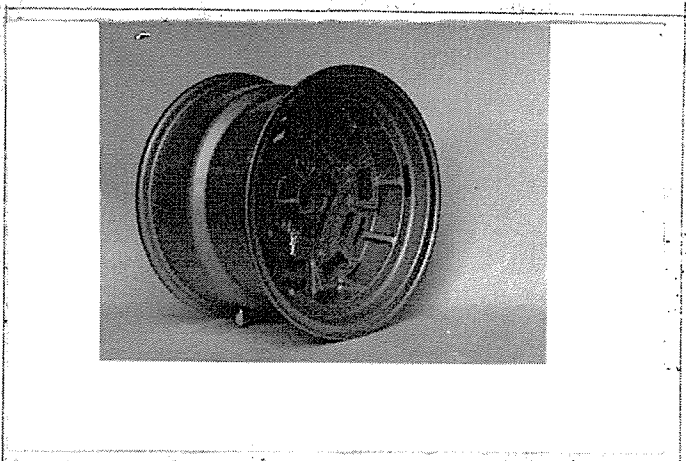
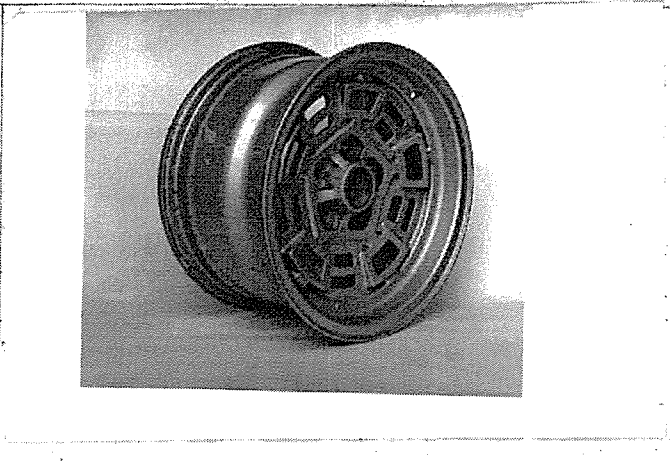

Foto 9 Ruota post. montata

Timbro e firma della C.S.A.I.

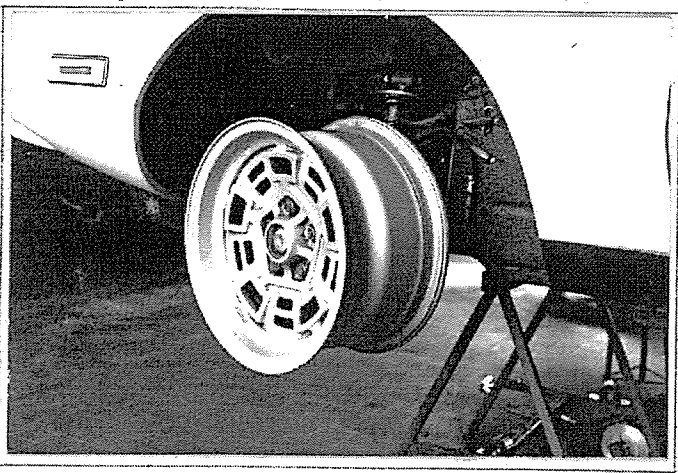
Omologazione F.I.A. N° 3047 13/SE
Omologazione C.S.A.I. N°
Gruppo 3
Vettura DE TOMASO PANTERA

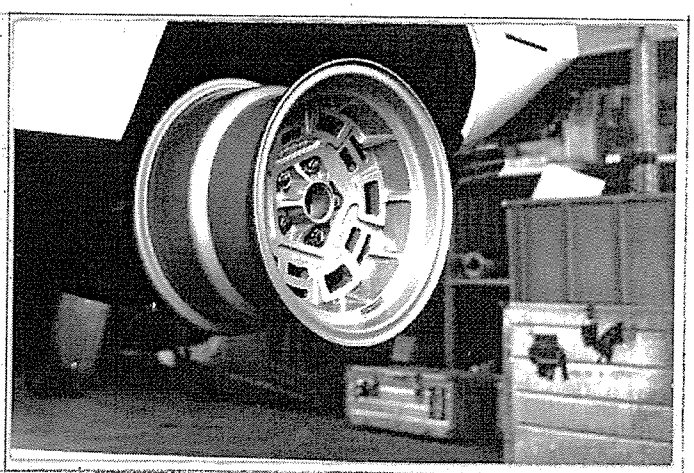

AUTOMOBILE CLUB D'ITALIA

COMMISSIONE SPORTIVA AUTOMOBILISTICA ITALIANA

FEDERATION INTERNATIONALE DE L'AUTOMOBILE

Scheda di estensione d'Omologazione

secondo l'allegato J al Codice Sportivo Internazionale

Casa costruttrice DE TOMASO Modello PANTERA
N° di serie d'inizio delle modifiche (?) descritte { autotelaio _____
motore _____
Data di applicazione delle modifiche _____ 19____
Denominazione commerciale dopo l'applicazione delle modifiche:

La presente estensione d'omologazione deve essere considerata come:

~~evoluzione~~ / evoluzione normale del tipo

Omologazione valida dal 1 10 1974 Lista _____

Descrizione delle modifiche:

GRUPE BARRES

Il a été modifié le système de commande des barres de torsion, sois les antérieures que les postérieures avec l'insériment entre les bras inférieure des suspensions et les relatives barres d'un courant constitue par 2 unibal réunis entre eux. IL N'A PAS ETE CHANGE' LE DIAMETRE DES BARRES

N° rechange barre Av. : 503.2.0.061
N° " barre Ar. : 503.2.1.049
N° " groupe courant barre av. : 503.2.0.069
N° " " " ar. : 503.2.1.052

Timbro e firma della C.S.A.I.

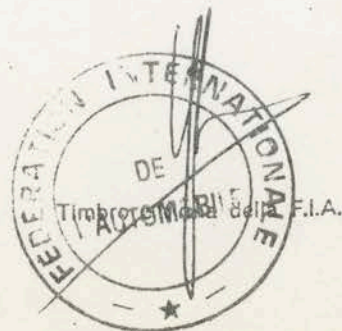

13/SE

AUTOMOBILI CLUB ITALIA
FEDERATION INTERNATIONALE DE L'AUTOMOBILE

Schema di omologazione
per le barre d'antenna

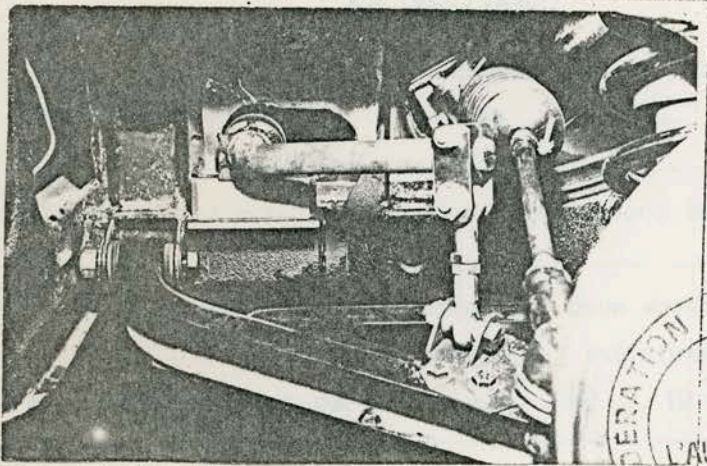

Barra ant. e compless.
tirante com. barra
(Barre avant)

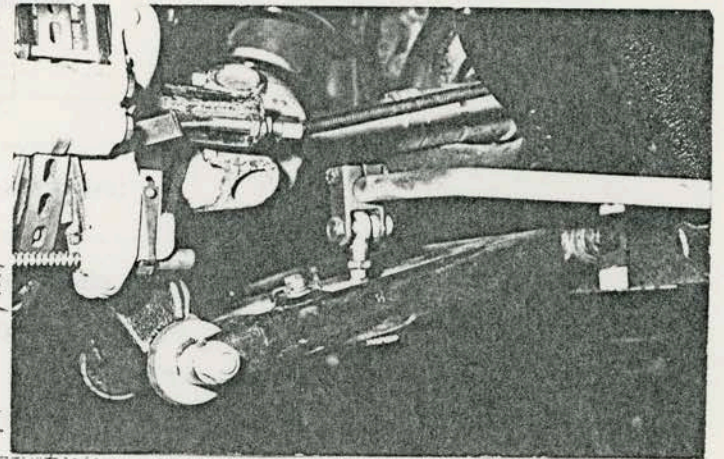

Barra post. e compless.
tirante com. barra
(Barre arriere)

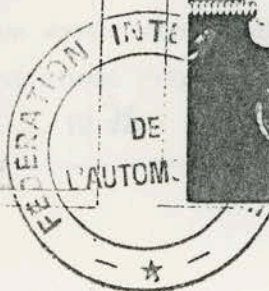

Il gruppo modifica il sistema di comando delle barre di torsione, sulle tre anteriori e le posteriori, con l'inserimento tra le braccia inferiori delle sospensioni e le relative barre d'un corrente costituito per 2 uguali reuniti tra loro. IL NON HA BISOGNO DI DIAMETRI DELLE BARRE

- N° montaggio barre Av. : 503.2.1.041
- N° " barre Ar. : 503.2.1.042
- N° " gruppo corrente barre av. : 503.2.1.043
- N° " " " " " " : 503.2.1.044

Timbro e firma della C.S.A.I.

Omologazione F.I.A. N° 3047

Omologazione C.S.A.I. N°

Gruppo 3Vettura DE TOMASO PANTERA

AUTOMOBILE CLUB D'ITALIA

COMMISSIONE SPORTIVA AUTOMOBILISTICA ITALIANA

FEDERATION INTERNATIONALE DE L'AUTOMOBILE

14/6E
1 ANO 1975

Scheda di estensione d'Omologazione

secondo l'allegato 2 al Codice Sportivo Internazionale

Casa costruttrice DE TOMASO Modello PANTERAN° di serie d'inizio delle modifiche (*) descritte { autotelaio
motore

Data di applicazione delle modifiche 19.....

Denominazione commerciale dopo l'applicazione delle modifiche:

La presente estensione d'omologazione deve essere considerata come:

~~variant~~ / evoluzione normale del tipo

Omologazione valida dal 19..... Lista.....

Descrizione delle modifiche:

Groupe Freins

EBAster av. Droite et gauche tp. GIRLING N° 506.3.3.064/065

EBAster ar. Droite et gauche tp. GIRLING N° 506.3.3.066/067

91 Servo-frein tp. BONALDI N° 506.4.2.007

92 Nombre pompes: 1 en tandem Ø 1" N° 506.4.2.008

Régulateur de coup de frein N° 503.3.3.119

AVANT

ARRIERE

93 Pistons par roue

33

94 Diamètre interieure - N°2

Ø 42,5 mm. 1,68 in

Ø 30 mm. 1,18 in

- N°1

Ø 60 mm. 2,36 in

Ø 42,5 mm. 1,68 in

FREIN A DISQUE

100 Diamètre ext. du disque 288 mm. 11,35 in 274,5 mm. 10,8 in

101 Epaisseur du disque 31,75 mm. 1,25 in 20 mm. 0,79 in

102 Longueur patin de frottement 114 mm. 4,5 in 78 mm. 3,07 in

103 Largeur patin de frottement 62 mm. 2,44 in 45 mm. 1,77 in

104 Nombre de patin pour frein 2 2105 Surface frenante pour frein 115 cm² 17,825 sq. in 64 cm² 9,92 sq. in

Timbro e firma della C.S.A.I.

Timbro e firma della F.I.A.



Foto 1 Pinza ant.
(Etrière avant)



Foto 2 Pinza post.
(Etrière arrière)

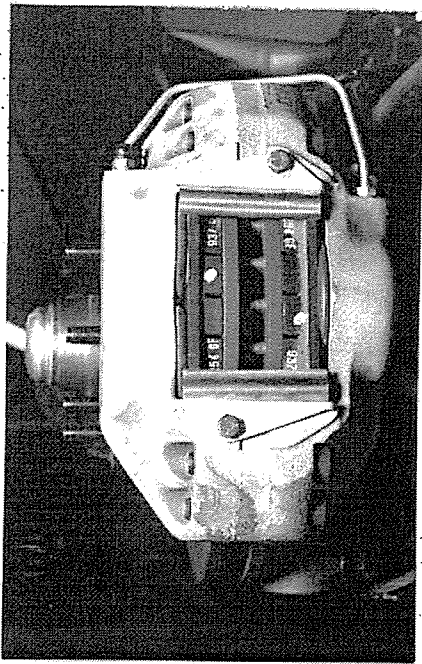

Foto 3 Servofreno, pompa in tandem
e regolatore. (Servo-frein)

Timbro e firma della C.S.A.I.

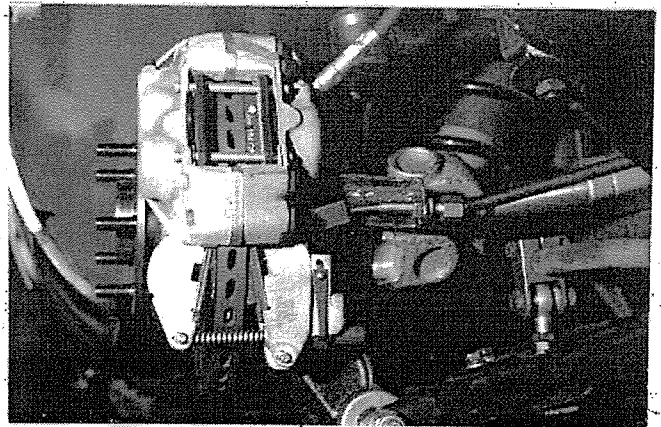

Omologazione F.I.A. N° 3047

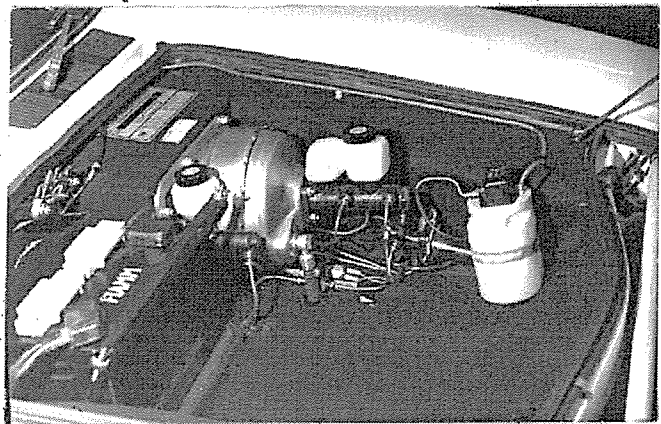
Omologazione C.S.A.I. N°

Gruppo 3

Veicolo DE TOMASO PANTERA

AUTOMOBILE CLUB D'ITALIA

COMMISSIONE SPORTIVA AUTOMOBILISTICA ITALIANA

FEDERATION INTERNATIONALE DE L'AUTOMOBILE

15/7E
JAN. 1975

Scheda di estensione d'Omologazione

secondo l'allegato J al Codice Sportivo Internazionale

Casa costruttrice DE TOMASO Modello PANTERA

N° di serie d'inizio delle modifiche (?) descritte { autoteleio
motore

Data di applicazione delle modifiche 19.....

Denominazione commerciale dopo l'applicazione delle modifiche:

La presente estensione d'omologazione deve essere considerata come:

~~variante~~ / evoluzione normale del tipo

Omologazione valida dal 19..... Lista

Descrizione delle modifiche:

- Carter inférieur 9 11 N° 112/ 955

Timbro e firma della C.S.A.I.

Timbro e firma della F.I.A.



Foto 1 - Carter inférieur

Timbro e firma della C.S.A.I.



Omologazione F.I.A. N° 3047
 Omologazione C.S.A.I. N° 16/9V
 Gruppo 3
 Vettura De Tomaso Pantera

AUTOMOBILE CLUB D'ITALIA

COMMISSIONE SPORTIVA AUTOMOBILISTICA ITALIANA
 FEDERATION INTERNATIONALE DE L'AUTOMOBILE

Carta di estensione d'Omologazione

secondo l'allegato 3 al Codice Sportivo Internazionale

Casa costruttrice DE TOMASO Modello PANTERA
 N° di serie d'inizio delle modifiche (?) descritte { autolelato _____
 motore _____
 Data di applicazione delle modifiche _____ 19____
 Denominazione commerciale dopo l'applicazione delle modifiche:

La presente estensione d'omologazione deve essere considerata come:

variante / ~~normale~~ / ~~dot-tip~~

Omologazione valida dal 1 4 1975 Lista _____

Descrizione delle modifiche: "Valable en Groupe 4 uniquement"
 GROUPE FREINS AVANT

Etrier avant droite tp. LOCKHEED n° 507.33.047
 Etrier avant gauche tp. LOCKHEED n° 507.33.048

93. Numero di cilindretti per ruota 8
 94. Diametro interno n° 4 28,575 mm 1 1/8 in
 n° 4 51,75 mm 1 1/4 in

Freni a disco:

100. Diametro esterno 304 mm 11,97 in
 101. Spessore del disco 28 mm 1,10 in
 102. Lunghezza pattino d'attrito . . 101,6 mm 4,00 in
 103. Larghezza pattino d'attrito . . 49,53 mm 1,95 in
 104. Numero di pattini per freno . . 4
 105. Superficie frenante per freno . 214,4 cm² 8,32 sq.in

"valable en Groupe 4 uniquement"
 "valid for Group 4 only"

Timbro e firma della C.S.A.I.

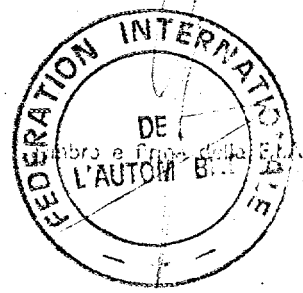

10/1/75

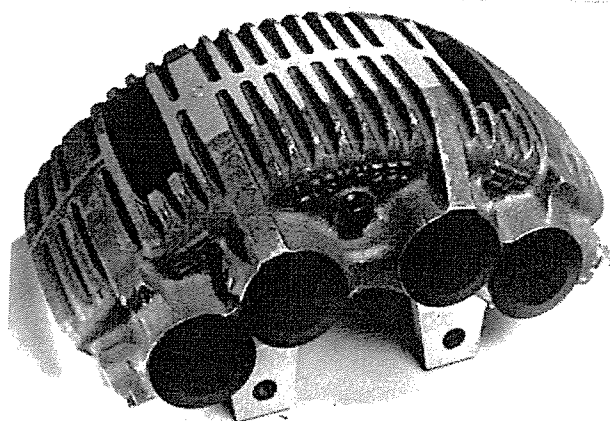

"valable en Groupe 4 uniquement"
"valid for Group 4 only"

Etrier avant

Timbro e firma della C.S.A.I.



Omologazione F.I.A. N° 3047
 Omologazione C.S.A.I. N° 17/8E
 Gruppo 3
 Vettura DE TOMASO PANTERA

AUTOMOBILE CLUB D'ITALIA
 COMMISSIONE SPORTIVA AUTOMOBILISTICA ITALIANA
 FEDERATION INTERNATIONALE DE L'AUTOMOBILE

Scheda di estensione d'Omologazione
 secondo l'allegato J al Codice Sportivo Internazionale

Casa costruttrice DE TOMASO Modello PANTERA

N° di serie d'inizio delle modifiche (*) descritte { autotelaio _____
 motore _____

Data di applicazione delle modifiche _____ 19 _____

Denominazione commerciale dopo l'applicazione delle modifiche:

La presente estensione d'omologazione deve essere considerata come:

~~variante~~ / evoluzione normale del tipo

Omologazione valida dal 14 19 75 Lista _____

Descrizione delle modifiche:

ERRATA -- CORRIGE -- Scheda d'Omologazione n° 3047/14/6E --

FRONT A DISQUE ARRIERE

100	Diametre du disque <i>FR</i>	"leggero"	297mm.	10,693in.	<i>in lib. 274,5</i>
101	Epaisseur du disque <i>FR</i>	"leggero"	18,5mm.	0,728in.	<i>" 20,0</i>

Timbro e firma della C.S.A.I.

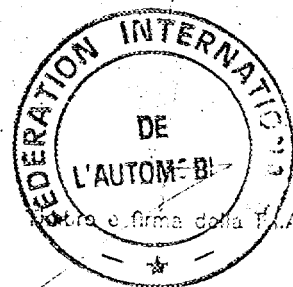



Omologazione F.I.A. N° 3047

Omologazione C.S.A.I. N° 18/9E
3

Gruppo _____

Vettura DE TOMASO PANTERA

AUTOMOBILE CLUB D'ITALIA

COMMISSIONE SPORTIVA AUTOMOBILISTICA ITALIANA

FEDERATION INTERNATIONALE DE L'AUTOMOBILE

Scheda di estensione d'Omologazione

secondo l'allegato J al Codice Sportivo Internazionale

Casa costruttrice DE TOMASO Modello PANTERA

N° di serie d'inizio delle modifiche (*) descritte { autotelaio _____
motore _____

Data di applicazione delle modifiche _____ 19 _____

Denominazione commerciale dopo l'applicazione delle modifiche:

La presente estensione d'omologazione deve essere considerata come:

variante / evoluzione normale del tipo

Omologazione valida dal 17 1975 Lista _____

Descrizione delle modifiche: ROLL-BAR

Le Roll-bar qui équipe la voiture De Tomaso Pantera a été réalisé en consideration des particulieres caracteristiques d'unité du chassis monocaisse dont la même voiture est formée, et qui sont approuvées par les differentes prouves en consideration des règles de securté.

La composition du Roll-bar ~~de~~ par causes du montage, est formée par deux principales surfaces de contact, une en arriere à la siége anterieure (avec des barres à double effect qui regardent la partie posterieure) et une en contact aux tirants du pare-brise, unies entre elles par de tirants longitudineaux.

Les tirants verticaux des surfaces principales de contact se trouvent sur les longherons lateraux de la voiture, en corrispondence des tirants anterieurs et posterieurs des portieres en regardant la partie la plus resistente du chassis.

Le fixage de chaque tirant vertical est réalisé par l'employe de N.3 vis à tête esagonale ϕ 8 x 1,25 ayant une resistance de 80 Kg/mm² (voire la photo n.2) .

Les raccords mobiles (voire photo N.3) sont réallizés selon ce qu'on a déterminé par le Codice Sportif International, en employant des vis à tête esagonale ϕ 10 x 1,25 ayant une resistance de 80 kg/mm²

Timbro e firma della C.S.A.I.





Omologazione F.I.A. N° 3047
Omologazione C.S.A.I. N° 18/9E
Gruppo 3
Vettura DE TOMASO PANTERA

AUTOMOBILE CLUB D'ITALIA

COMMISSIONE SPORTIVA AUTOMOBILISTICA ITALIANA

FEDERATION INTERNATIONALE DE L'AUTOMOBILE

Scheda di estensione d'Omologazione

secondo l'allegato F al Codice Sportivo Internazionale

Casa costruttrice DE TOMASO Modello PANTERA

N° di serie d'inizio delle modifiche (*) descritte { autotelaio _____
motore _____

Data di applicazione delle modifiche _____ 19 _____

Denominazione commerciale dopo l'applicazione delle modifiche:

La presente estensione d'omologazione deve essere considerata come:

variante / evoluzione normale del tipo

Omologazione valida dal _____ 19 _____ Lista _____

Descrizione delle modifiche:

CENTINA DI SICUREZZA.

La centina di sicurezza che equipaggia la vettura De Tomaso Pantera GTS, è stata realizzata tenendo conto delle particolari doti di compattezza del telaio monoscocca che costituisce la vettura stessa, confermate dalla varie prove secondo diverse norme di sicurezza.

La struttura della centina per ragioni di montaggio, è costituita da 2 archi principali, uno dietro al sedile anteriore (con puntoni a doppio effetto verso la parte posteriore) e uno aderente ai montanti del parabrezza, uniti fra loro da dei montanti longitudinali. (vedi foto 1)

I montanti verticali degli archi principali, appoggiano sui longheroni laterali della vettura, in corrispondenza dei montanti anteriori e posteriori delle porte, interessando in tal modo la parte più resistente del telaio. (vedi foto 2)

Il fissaggio di ciascun montante verticale è realizzato mediante l'impiego di n. 3 viti a testa esag. $\varnothing 8 \times 1,25$ avente resistenza 80 Kg/mm² (vedi foto 2).

Le giunzioni mobili (vedi foto 3), sono realizzate secondo quanto

Timbro e firma della C.S.A.I.

Timbro e firma della F.I.A.



18/9E

prescritto dall' Allegato J al Codice Sportivo Internazionale, impiegando viti a testa esagonale $\varnothing 10 \times 1,5$ aventi resistenza 80 Kg/mm^2 .



Foto 2



Foto 3

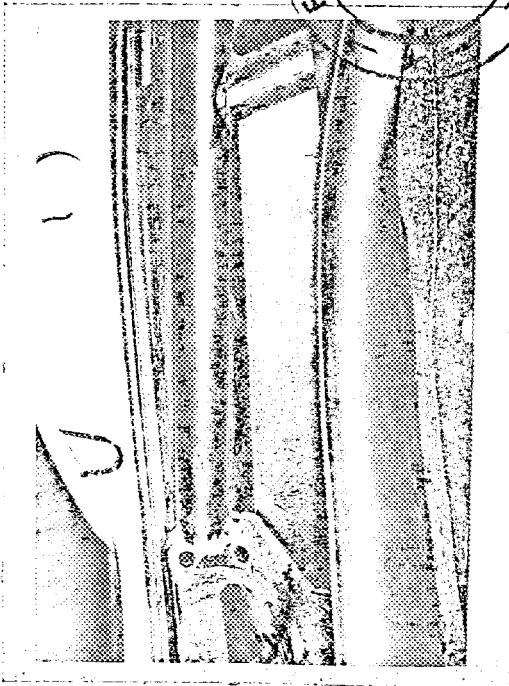
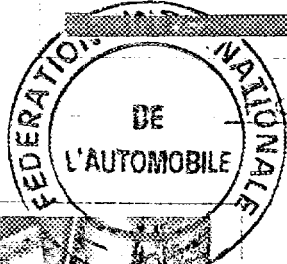
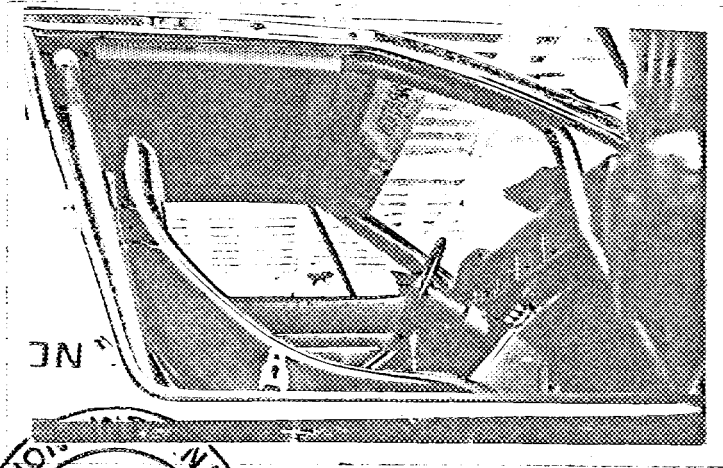

Timbro e firma della C.S.A.I.

18/9E

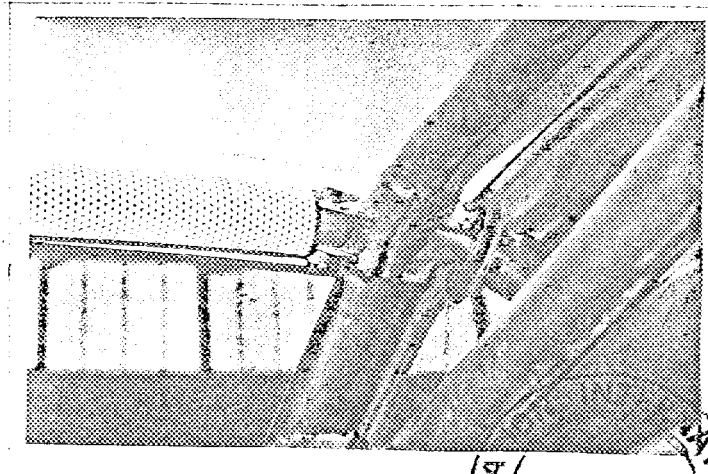
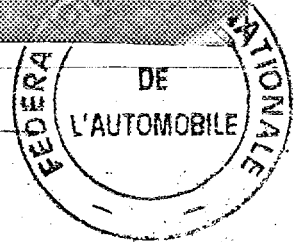
prescritto dall' Allegato J al Codice Sportivo Internazionale, impiegando viti a testa esagonale $\varnothing 10 \times 1,5$ aventi resistenza 80 Kg/mm^2 .



Foto 1



Foto 2



Foto 3

Timbro e firma della C.S.A.I.



Omologazione F.I.A. N° 3067
 Omologazione C.S.A.I. N° 19/10V
 Gruppo 3
 Vettura DE TOMASO PANTERA

AUTOMOBILE CLUB D'ITALIA

COMMISSIONE SPORTIVA AUTOMOBILISTICA ITALIANA
 FEDERATION INTERNATIONALE DE L'AUTOMOBILE

Scheda di estensione d'Omologazione secondo l'allegato J al Codice Sportivo Internazionale

Casa costruttrice DE TOMASO Modello PANTERA

N° di serie d'inizio delle modifiche (1) descritte { autotelaio _____
 motore _____

Data di applicazione delle modifiche _____ 19 _____

Denominazione commerciale dopo l'applicazione delle modifiche:

La presente estensione d'omologazione deve essere considerata come:

~~=variante=~~ / ~~evoluzione normale del tipo~~ variante di fornitura

Omologazione valida dal 1.9 19 75 Lista _____

Descrizione delle modifiche:

- Collecteur d'échappement droit n. dis. 512.36.001
- Collecteur d'échappement gauche n. dis. 512.36.002
- Pot d'échappement droit n. dis. 512.36.003
- Pot d'échappement gauche n. dis. 512.36.004

Timbro e firma della C.S.A.I.



19/10V

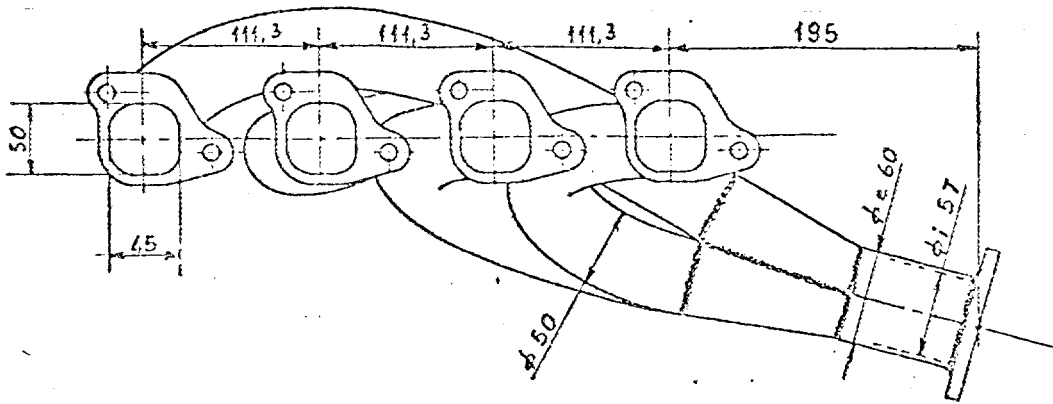

Desin collecteur d'échappement coté culasse.

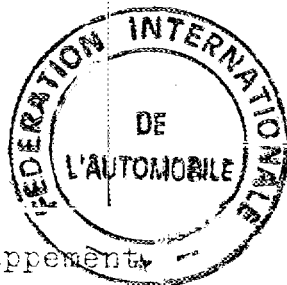
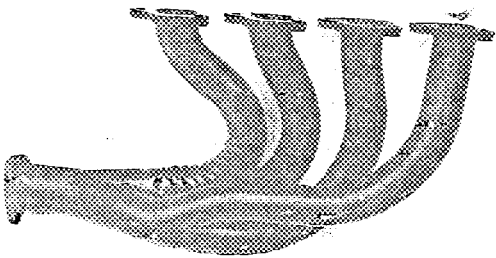

Photo 1 - Collecteur d'échappement



Photo 2 - Pot d'échappement

Timbro e firma della C.S.A.I.



Omologazione F.I.A. N° 3047

Omologazione C.S.A.I. N° 20/IV

Gruppo 3

Vettura DE TOMASO PANTERA

AUTOMOBILE CLUB D'ITALIA

COMMISSIONE SPORTIVA AUTOMOBILISTICA ITALIANA

FEDERATION INTERNATIONALE DE L'AUTOMOBILE

Scheda di estensione d'Omologazione

secondo l'allegato J al Codice Sportivo Internazionale

Casa costruttrice DE TOMASO Modello PANTERA

N° di serie d'inizio delle modifiche (?) descritte
autolelato _____
motore _____

Data di applicazione delle modifiche _____ 19__

Denominazione commerciale dopo l'applicazione delle modifiche: _____

La presente estensione d'omologazione deve essere considerata come:

~~variante / estensione secondo del 140~~ variante di fornitura

Omologazione valida dal 1 10 19 75 Lista _____

Descrizione delle modifiche:

- 139 - Materiale testa cilindri: Ghisa
- Matériaux de la culasse : Fonte
- 140 - Luci d'aspirazione testa cilindri: n. 8 (vedi dis. 1)
- Ouverture de l'admission : n. 8 (voir plan 1)
- 141 - Luci di scarico testa cilindri : n. 8 (vedi dis. 2)
- Ouverture d'échappement : n. 8 (voir plan 2)
- 142 - Rapporto di compressione : 10,4
- Rapport de compression : 10,4
- 143 - Volume camera di scoppio: 76,5 cm³ - 4,7 cu.in (vedi foto 1)
- Volume de combustion : 76,5 cm³ - 4,7 cu.in (voir plan 1)

Timbro e firma della C.S.A.I.

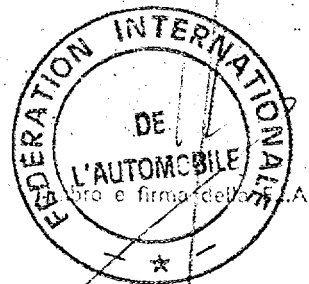

20/11V

Disegno o foto luci d'aspirazione testa cilindri.

Indicare la scala o le dimensioni, e le tolleranze di lavorazione.

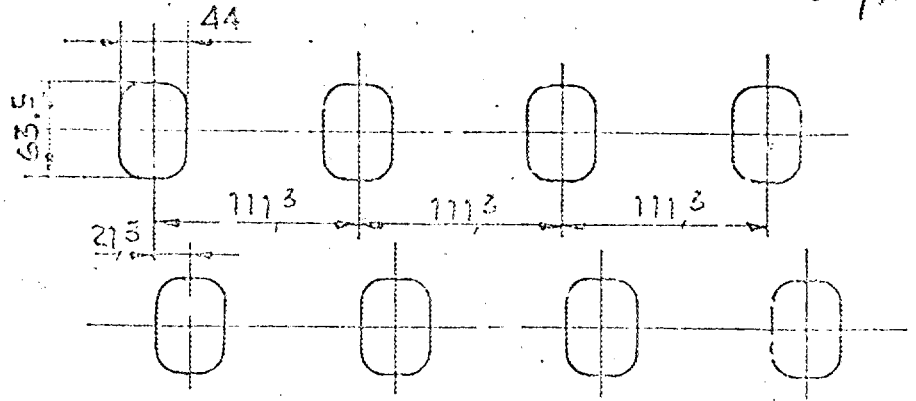

Tolleranza \pm 1 mm.
Tolerance \pm 1 mm.

Dis. 1

Disegno o foto luci scarico testa cilindri.

Indicare la scala o le dimensioni, e le tolleranze di lavorazione.

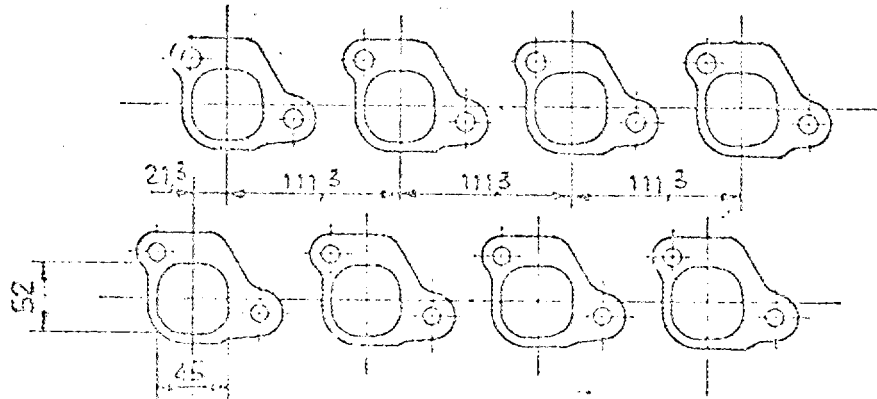

Tolleranza \pm 1 mm.
Tolerance \pm 1 mm.

Dis. 2



Foto 1

Timbro e firma della C.S.A.I.

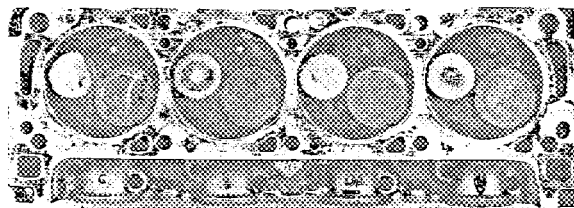
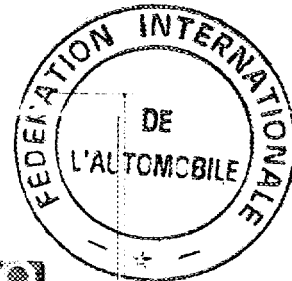

Omologazione F.I.A. N° 3047
 Omologazione C.S.A.I. N° 21/12V
 Gruppo 3
 Veiture DE TOMASO PANTERA

AUTOMOBILE CLUB D'ITALIA

COMMISSIONE SPORTIVA AUTOMOBILISTICA ITALIANA
 FEDERATION INTERNATIONALE DE L'AUTOMOBILE

Scheda di estensione d'Omologazione

secondo l'allegato J al Codice Sportivo Internazionale

Casa costruttrice DE TOMASO Modello PANTERA

N° di serie d'inizio delle modifiche (1) descritte { autotelaio _____
 motore _____

Data di applicazione delle modifiche _____ 19____

Denominazione commerciale dopo l'applicazione delle modifiche:

La presente estensione d'omologazione deve essere considerata come:

variante / ~~estensione~~ ~~estensione~~ ~~estensione~~

Omologazione valida dal 1 APR 1980 19____ Lista _____

Descrizione delle modifiche:

GROUPE 4 UNIQUEMENT

- Carter sec N° Catalogo 507 0 0 026 Foto 1



Foto 1

Foto 2

"valable en Groupe 4 uniquement"

"valid for Group 4 only"

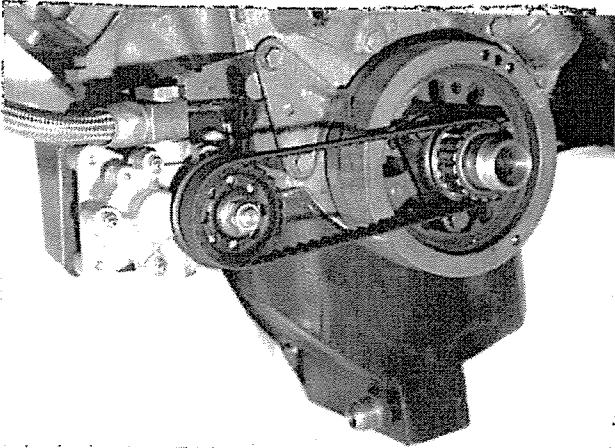
Timbro e firma della C.S.A.I.

Timbro e firma della F.I.A.



FEDERATION INTERNATIONALE DE L'AUTOMOBILE

DETOMASO - PANTERA

7/72 - 12/81

3047

MARQUE ET MODELE

VALIDITE HOMOLOGATION

FICHE NR.

3 / 6000

GROUPE / CLASSE

EXTENSIONS	DEBUT VALIDITE	DESCRIPTION	NOTES
1/1V	7/72	VOLANT MOTEUR - EMBRAYAGE - FREINS	SUPPRIMEE EN PARTIE J76
2/2V	7/72	EXTENSIONS D'ALLES	SUPPRIMEE J76
3/3V	1/73	CARBURATEUR	
4/4V	1/73	MOTEUR 340 CV	
5/5V	1/73	CARTER SEC	SUPPRIMEE J76
6/1E	4/73	SIEGES - TABLEAU DE BORD - PARE-CHOC - BOUCHON ESSENTI-	
7/6V	4/73	ARBRE A CAMES	
8/7V	4/74	FREINS	
9/8V	7/74	FREINS	
10/2E	10/74	PISTON	
11/3E	10/74	SPOILER AV	
12/4E	10/74	ROUES	
13/5E	10/74	SUSPENSION	
14/6E	1/75	FREINS	
15/7E	1/75	CARTER	
16/9V	4/75	FREINS	
17/3E	4/75	FREINS	
18/9E	7/75	ARREAU	

Autres homologations du modèle

032 - 3047 Transfert B

Vérifiée le

5/12/85

par

visée ce jour le

par



DE TOMASO - PANTERA

MARQUE ET MODELE

772 - 12/81

VALIDITE HOMOLOGATION

3047

FICHE NR.

3 / 6000

GROUPE / CLASSE

EXTENSIONS	DEBUT VALIDITE	DESCRIPTION	NOTES
19/10V	7/75	ECHAPPEMENT	
20/11V	10/75	BOULASSE	
21/12V	4/80	PARTER SEC	

Autres homologations du modèle

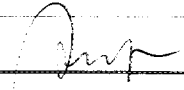
Vérifiée le 5/12/85 par  visée ce jour le _____ par _____